

간단 사용 설명서

QE43T QE50T QE55T QE65T QE70T QE75T QE82T

\* 이 제품은 하루 권장 사용시간이 16시간 이하입니다. 하루 16시간 이상 사용할 경우 무상 보증기간 이내라고 하여도 품질보증을 받을 수 없습니다.  
\* 자세한 내용은 웹사이트(www.samsung.com/displaysolutions)에서 사용 설명서를 다운로드하여 참고하세요.

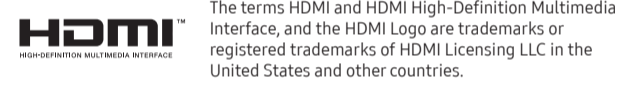

BN68-10940G-01

구성품

\* 누락된 품목이 있으면 구매한 판매점에 문의하세요.

간단 사용 설명서	보증서	규격 사항 안내서
전원 케이블	건전지 (AAA x 2)	리모컨
RS232C 어댑터	케이블 홀더 (해당 모델: 65형 이상)	

각부의 명칭

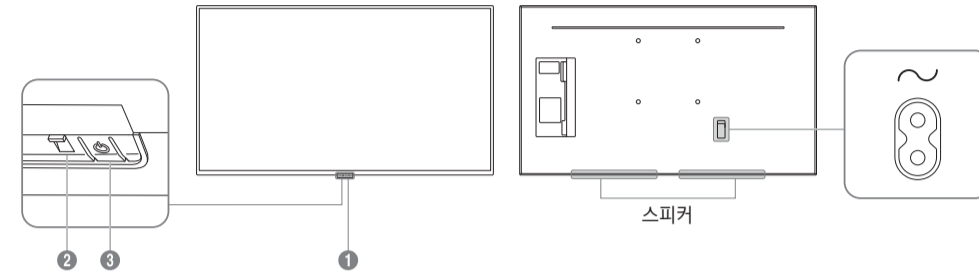

- 리모트 센서**  
리모컨으로 리모트 센서를 향하여 버튼을 누르면 작동합니다.  
\* 리모컨이 작동하는 같은 공간 안에서 이 제품과 함께 다른 디스플레이를 사용할 때에는 리모컨 코드(주파수)의 간섭 현상으로 오작동을 유발할 수 있습니다.
- 전원 표시등**
- 전원 버튼**  
제품의 전원을 켜거나 끕니다.

단자 설명

\* 제품에 따라 색상 및 형상이 다를 수 있으며 규격내용은 성능개선을 위해 예고 없이 변경될 수 있습니다.

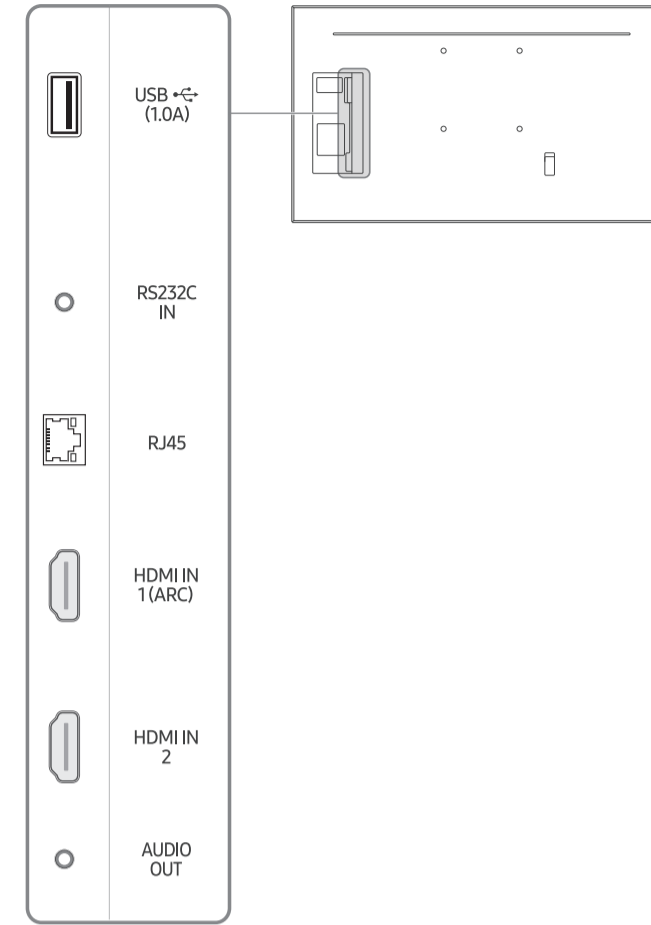

단자	설명
USB +-(1.0A)	USB 장치를 연결할 때 사용합니다. * 제품 내 USB 단자 허용 전류용량 최대치는 1.0A이고, 초과 사용할 때에는 USB 작동이 안될 수 있습니다.
RS232C IN	RS232C 어댑터를 이용하여 MDC를 연결할 때 사용합니다.
RJ45	LAN 케이블을 이용하여 MDC와 인터넷을 연결할 때 사용합니다. (10/100 Mbps)
HDMI IN 1 (ARC)	HDMI 또는 HDMI-DVI 케이블을 이용하여 외부기기를 연결할 때 사용합니다.
HDMI IN 2	HDMI 또는 HDMI-DVI 케이블을 이용하여 외부기기를 연결할 때 사용합니다. HDMI 케이블을 이용하여 다른 제품과 연결할 때 사용합니다.
AUDIO OUT	음향 케이블을 이용하여 소리를 내보낼 때 사용합니다.

외부기기 연결 및 사용하기

PC와 연결하기

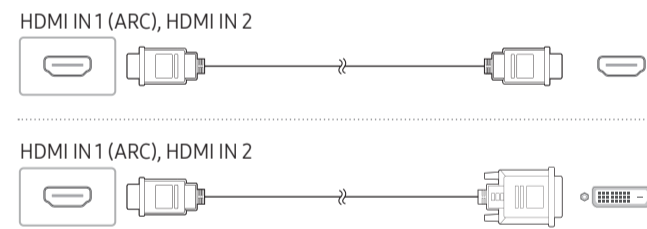

영상 기기와 연결하기

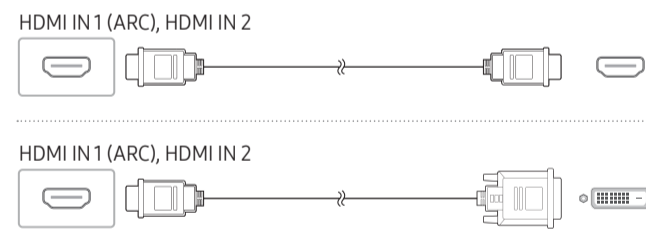

MDC 연결하기

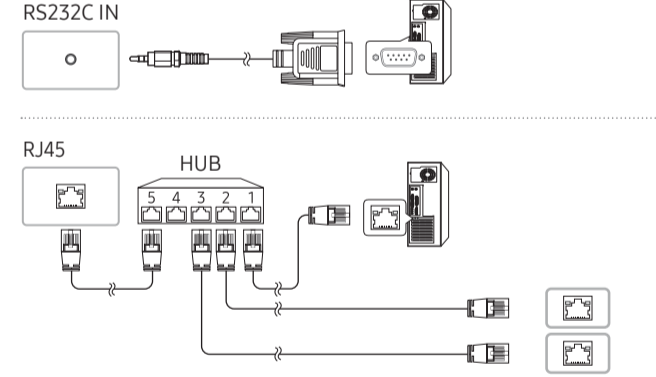

오디오 연결하기

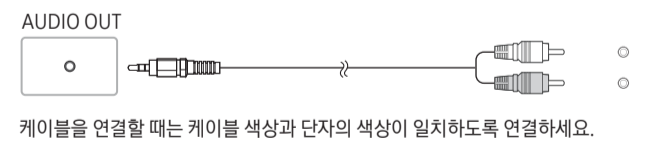

케이블을 연결할 때는 케이블 색상과 단자의 색상이 일치하도록 연결하세요.

LAN 케이블 연결하기

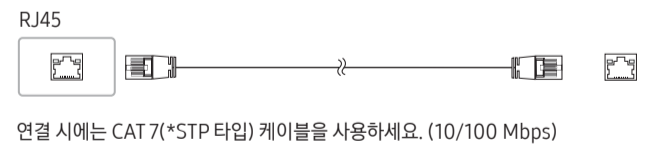

연결 시에는 CAT 7(\*STP 타입) 케이블을 사용하세요. (10/100 Mbps)  
\*STP: Shielded Twist Pair

RJ45

MDC 프로그램 사용방법은 프로그램 설치 후 도움말을 참고하세요.  
MDC 프로그램은 웹사이트에서 제공합니다.  
<http://www.samsung.com/displaysolutions>

문제발생시 해결방안





문제	해결방안
화면이 나타났다가 사라졌다 해요.	제품과 PC의 케이블이 바르게 연결되어 있는지 확인하세요.
화면이 입력 신호가 약하거나 없습니다. 라는 메시지가 나타나요.	제품(외부 장치 포함)과 연결된 케이블이 바르게 연결되어 있는지 확인하세요. 제품과 연결된 외부 장치 전원이 켜져 있는지 확인하세요. 외부입력 기기의 종류에 따라 케이블을 연결해도 화면이 나오지 않을 수 있습니다. 이런 경우에는 HDMI 핫 플러그 기능을 켜짐으로 설정한 후 다시 연결하세요.
적당하지 않은 모드입니다. 라는 메시지가 나타나요.	그래픽 카드에서 나오는 신호가 제품의 최대 해상도 및 최대 주파수를 넘을 경우에 발생합니다. 표준 신호 모드를 참조하여 최대 해상도 및 주파수를 제품 성능에 맞추도록 설정하세요.
화면이 흘러내리는 것처럼 보여요.	제품과 연결된 케이블을 확인하세요.
화면이 깨끗하지 못해요. 화면이 흐릿해요.	해상도 및 주파수를 권장 사양으로 조정하세요.
화면이 불안정하고 떨려요.	PC나 그래픽 카드의 해상도와 주파수가 제품에서 사용 가능한 범위 내에 설정되어 있는지 확인한 후, 제품의 표준 신호 모드를 참조하여 다시 화면 설정을 하세요.
화면에 그림자 자취가 남아요.	메뉴의 <b>화면</b> 에서 <b>밝기</b> 와 <b>명암</b> 메뉴를 조절하세요.
화면이 너무 밝아요. 화면이 너무 어두워요.	메뉴의 <b>화면</b> → <b>고급 설정</b> 에서 <b>화이트 밸런스</b> 메뉴를 조절하세요.
흰색처럼 보이지 않아요.	메뉴의 <b>화면</b> → <b>고급 설정</b> 에서 <b>화이트 밸런스</b> 메뉴를 조절하세요.
화면에 영상이 나타나지 않으며 전원 표시등이 0.5초나 1초 간격으로 깜빡여요.	절전을 위해 화면이 꺼진 상태입니다. 키보드의 아무 버튼이나 마우스를 움직이면 원래의 화면으로 되돌아옵니다.

문제	해결방안
제품이 스스로 꺼져요.	제품이 PC와 연결되어 있다면, PC의 전원상태를 확인하세요. 전원 케이블이 제품과 전원콘센트에 바르게 연결되어 있는지 확인하세요. 연결된 기기의 신호가 잡히지 않으면 10~15분 후 제품은 자동으로 꺼집니다.
화면이 이상해요.	스포츠나 액션 영화처럼 빠른 화면 전환이 있는 장면에서의 비디오 콘텐츠 압축은 화면 왜곡을 유발할 수도 있습니다. 낮은 신호 레벨이나 낮은 품질은 화면 왜곡을 일으킬 수 있습니다. 이 문제는 제품 문제가 아닙니다. 반경 1m 내에 있는 휴대전화는 아날로그/디지털 제품에 잡음을 일으킬 수 있습니다.
리모컨이 작동하지 않아요.	건전지의 +/-의 위치를 확인하세요. 건전지가 다 소모되었는지 확인하세요. 정전된 것은 아닌지 확인하세요. 전원 케이블이 연결되어 있는지 확인하세요. 주변에 특수 형광등 및 네온사인 등이 켜져 있는지 확인하세요.
PC 부팅 시 "삐삐" 소리가 나요.	PC 부팅 시 "삐삐" 소리가 울리면 PC 본체를 서비스 받으세요.
PC 해상도를 바꿀 때, <b>지원하지 않는 모드입니다.</b> 라고 나타날 수 있습니다. 이 문제를 해결하기 위해서, PC의 해상도를 디스플레이가 지원하는 정도의 해상도로 변경하세요.	입력 신호의 해상도가 디스플레이의 작동 범위보다 클 경우, <b>지원하지 않는 모드입니다.</b> 라고 나타날 수 있습니다. 이 문제를 해결하기 위해서, PC의 해상도를 디스플레이가 지원하는 정도의 해상도로 변경하세요.

## 안전을 위한 주의 사항

사용자의 안전을 지키고 재산상의 손해를 막기 위한 내용입니다. 반드시 잘 읽고 제품을 올바르게 사용에 주세요.

### 안전을 위한 주의 사항에 사용되는 기호

-  **경고** 지키지 않았을 경우 사용자가 사망하거나 중상을 입을 수 있습니다.
-  **주의** 지키지 않았을 경우 사용자가 부상을 당하거나 재산상의 손해를 입을 수 있습니다.
-  **금지** 행위 금지 표시로 하지 말아야 할 항목을 강조하여 나타냅니다.
-  **지시** 강제 지시 표시로 꼭 따라야 할 항목을 강조하여 나타냅니다.

### 전원 관련

\* 이 이미지는 참조용으로 경우에 따라 다를 수 있습니다.

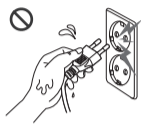
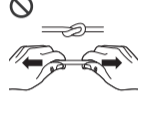
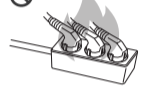

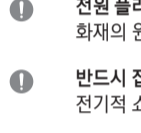
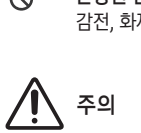
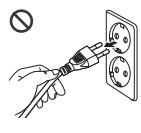

-  **경고**
  -  **전원 플러그를 뽑을 때나 꽃을 댄 것은 손으로 만지지 마세요.** 감전의 위험이 있습니다.
  -  **전원 케이블을 무리하게 구부리거나 잡아당기지 마세요.** 또한 무거운 물건에 눌리지 않도록 주의하세요. 케이블이 손상되어 감전, 화재의 원인이 됩니다.
  -  **하나의 콘센트에 여러 제품을 동시에 연결하지 마세요.** 콘센트에서 열이 발생하여 화재의 원인이 됩니다.

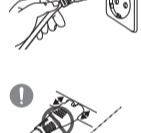
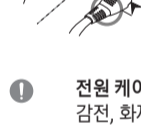
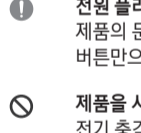
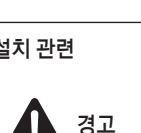
-  **전원 플러그가 흔들리지 않도록 안쪽 끝까지 정확히 꽂아 주세요.** 접촉이 불안정한 경우는 화재의 원인이 됩니다.
-  **전원 플러그의 핀 부위 또는 콘센트에 먼지 등이 묻어 있을 때에는 마른 천으로 깨끗이 닦아 주세요.** 화재의 원인이 될 수 있습니다.
-  **반드시 접지된 콘센트에 전원 플러그를 연결하세요.** (접지가 제공되지 않는 기기는 제외) 전기적 쇼크(감전) 및 상해를 입을 수 있습니다.
-  **손상된 전원 플러그나 헐거운 콘센트는 사용하지 마세요.** 감전, 화재가 발생할 수 있습니다.

### 주의

-  **전원 플러그를 콘센트에서 분리할 때에는 반드시 플러그를 잡고 분리해주세요.** 감전, 화재가 발생할 수 있습니다.
-  **전원 플러그를 단자가 결합할 때에는 반드시 완전히 결합을 시켜 주시기 바랍니다.** 전원 플러그와 단자가 완전 결합되지 않을 시 과전류로 인해 과열되어 안전사고의 위험이나, 쉽게 빠지는 문제가 발생할 수 있습니다.
-  **전원 케이블은 삼성전자에서 공급하는 정품만 사용하세요.** 그리고 다른 제품은 사용하지 마세요. 감전, 화재의 원인이 될 수 있습니다.
-  **전원 플러그는 조작하기 쉬운 곳에 두세요.** 제품의 문제가 발생했을 경우 안전한 전원 차단을 위해서는 전원 플러그를 뽑아야 합니다. 리모컨의 전원 버튼만으로는 전원이 완전히 차단되지 않습니다.
-  **제품을 사용하는 중에 전원 케이블을 뽑지 마세요.** 전기 충격으로 인해 제품이 손상될 수 있습니다.

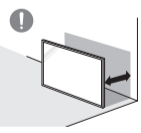
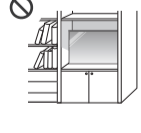
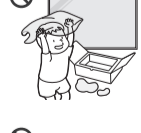
### 설치 관련



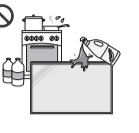
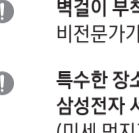
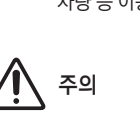

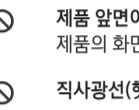
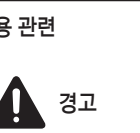

-  **경고**
  -  **제품을 옮길 때에는 전원 스위치를 끄고 전원 플러그 등 제품에 연결된 모든 선을 뽑아주세요.** 케이블이 손상되어 감전, 화재의 원인이 될 수 있습니다.
  -  **제품 설치시 벽으로부터 일정거리를 두어 통풍이 잘되게 하세요.** 내부 온도 상승으로 인한 화재의 원인이 될 수 있습니다.
  -  **책장이나 벽장 등의 통풍이 안되는 장소에 설치하지 마세요.** 내부 온도 상승으로 인한 화재의 원인이 될 수 있습니다.
  -  **제품을 포장하는 비닐 포장지는 아이들의 손이 닿지 않도록 보관하세요.** 아이가 비닐 포장지를 잘못 다루어 질식사할 우려가 있습니다.
  -  **열이 발생하는 장소에 전원 케이블 (직류 전원 장치) 및 제품을 설치하지 마세요.** (촛불, 모기향, 담뱃불, 스프레이, 난방장치, 직사광선에 노출된 곳 등)

-  **제품 설치 시 넘어지지 않도록 고정하세요.** 아이가 놀다가 건드리면 제품이 넘어져 손상되거나 아이가 다칠 수 있습니다.
-  **제품을 주방이나 조리대 근처에는 설치하지 마세요.** 기름 또는 유증기 등과 같은 식용 기름 성분이 제품의 파손 및 변형을 유발할 수 있습니다.
-  **벽걸이 부착 공사는 전문 업체에 맡기세요.** 비전문가가 공사할 경우 상해를 입을 수도 있습니다. 반드시 지정된 볼락이 장치를 사용하세요.
-  **특수한 장소에 설치된 제품은 주변 환경의 영향으로 심각한 문제가 발생할 수 있으므로 설치 전 반드시 삼성전자 서비스 센터에 문의 후 설치하세요.** (미세 먼지가 많이 발생하는 곳, 화학 물질을 사용하는 곳, 온도가 너무 높거나 낮은 곳, 습기가 많은 곳, 차량 등 이동 수단, 장시간 연속적으로 사용하는 공방이나 역 등)

### 주의

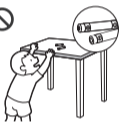
-  **제품을 들어올릴 때에는 떨어뜨리지 마세요.** 제품이 떨어지면 다치거나 제품이 고장 날 수 있습니다.
-  **제품 앞면이 바닥에 닿게 놓지 마세요.** 제품의 화면 표시부가 손상될 수 있습니다.
-  **직사광선(햇빛)에 장기간 노출되면 화면 표시부 표면이 변색될 수 있습니다.**

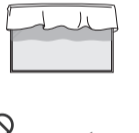
### 사용 관련

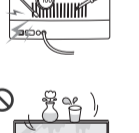
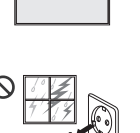
-  **경고**
  -  **제품에서 이상한 소리, 타는 냄새, 연기가 나면 즉시 전원 플러그를 뽑고 삼성전자 서비스 센터로 연락하세요.** 감전, 화재가 발생할 수 있습니다.
  -  **리모컨 건전지 및 소형 액세서리는 아이의 손이 닿지 않는 곳에 두고, 아이가 삼키지 않도록 주의하세요.** 만일 아이가 삼켰을 경우에는 즉시 의사와 상담하세요.
  -  **제품을 떨어뜨리거나 외관이 파손된 경우에는 전원을 끄고 전원 플러그를 뽑으세요.** 그리고 삼성전자 서비스 센터로 연락하세요. 그대로 사용하면 감전, 화재의 원인이 됩니다.
  -  **전원 케이블이나 신호 케이블만 잡고 제품을 옮기거나 전후좌우로 움직이지 마세요.** 케이블이 손상되어 고장, 감전, 화재의 원인이 될 수 있습니다.
  -  **테이블보나 커튼 등으로 통풍구를 막지 마세요.** 제품 내부 온도 상승으로 인하여 화재의 원인이 될 수 있습니다.
  -  **제품에 충격을 주지 마세요.**
    - 화면 표시부가 파손될 수 있습니다.
    - 감전, 화재의 원인이 될 수 있습니다.
  -  **제품 속(통풍구, 입출력단자 등)에 젓가락, 동전, 머리핀 등의 금속물이나, 종이, 성냥 등의 불에 타기 쉬운 물건을 집어넣지 마세요.**
    - 제품 내부에 이물질이 들어갔을 경우 반드시 제품의 전원을 끄고 전원 플러그를 뽑고 서비스 센터로 연락하세요.
    - 제품이 고장 나거나 감전, 화재의 원인이 될 수 있습니다.
  -  **제품 위에 꽃병, 화분, 음료수, 화장품, 악동 등의 액체류나 금속류를 올려놓지 마세요.**
    - 제품 내부에 물이나 이물질이 들어갔을 경우 반드시 전원 플러그를 뽑고 삼성전자 서비스 센터로 연락하세요.
    - 제품이 고장 나거나 감전, 화재의 원인이 될 수 있습니다.

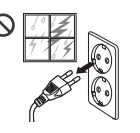
-  **낙뢰(번개)가 칠 때에는 전원을 끄고 전원 플러그를 뽑으세요.** 감전, 화재가 발생할 수 있습니다.

-  **제품 위에 무거운 물건이나 아이가 좋아하는 장난감, 과자 등을 올려놓지 마세요.** 아이가 장난감, 과자 등을 내리려고 제품에 매달리다 물건이 떨어지거나 제품이 넘어져 다치거나 사망할 수 있습니다.

-  **제품에 매달리거나 위에 올라가지 마세요.**
  - 제품이 넘어지거나 떨어져 다치거나 사망할 수도 있습니다.
  - 특히 아이가 제품에 매달리거나 위에 올라가지 않도록 주의바랍니다.

-  **전원 플러그를 콘센트에 꽂은 상태에서 반대편 홈에 젓가락 등의 전도체를 넣지 마세요.** 또한 콘센트에서 전원 플러그를 뺐 후 플러그의 핀을 바로 만지지 마세요. 감전의 위험이 있습니다.

-  **제품 내부에 고전압이 흐르므로 사용자 임의로 절대 분리, 수리, 개조하지 마세요.**
  - 수리가 필요할 때에는 삼성전자 서비스 센터로 연락하세요.
  - 감전, 화재의 원인이 될 수 있습니다.

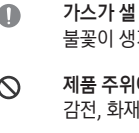
-  **가스가 새 때에는 제품이나 전원 플러그를 만지지 말고 바로 실내를 환기시켜세요.** 불꽃이 생기면 폭발, 화재의 원인이 될 수 있습니다.

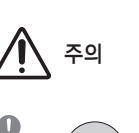
-  **제품 주위에서 가습기, 조리대 등을 사용하지 마세요.** 감전, 화재의 원인이 될 수 있습니다.

### 주의

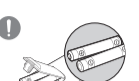
-  **건전지는 극성(+, -)에 맞게 끼우세요.** 극성이 맞지 않으면 건전지가 파열되거나 내부 액이 누설되어 주위를 오염, 손상시키거나 화재가 발생할 수 있으며, 상해를 입을 수 있습니다.

-  **제품 위에 무거운 물건을 올려놓지 마세요.** 고장 및 상해를 입을 수 있습니다.

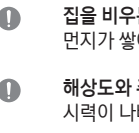
-  **집을 비우는 등 제품을 오랜 시간 사용하지 않을 때에는 전원 플러그를 콘센트에서 뽑아 주세요.** 먼지가 쌓일 줄 또는 불이 나거나, 감전, 누전으로 인한 화재의 원인이 됩니다.

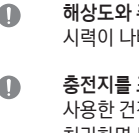
-  **해상도와 주파수를 제품에 맞게 설정해서 사용하세요.** 시력이 나빠질 수 있습니다.

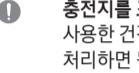
-  **충전지를 포함한 폐건전지는 일반 쓰레기와 분리하여 재활용 수거되어야 합니다.** 사용한 건전지, 충전지는 가까운 지역 재활용 센터나 건전지, 충전지를 취급하는 대리점에서 처리하면 됩니다.

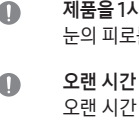
-  **제품을 1시간 사용 후 5분 이상 눈을 휴식하세요.** 눈의 피로를 덜어줍니다.

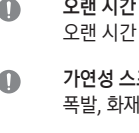
-  **오랜 시간 고정된 화면으로 사용하면 잔상 또는 얼룩이 발생할 수도 있습니다.** 오랜 시간 사용하지 않을 때에는 절전 모드나, 화면보호기를 움직이는 동영상 모드로 설정하세요.

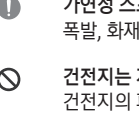
-  **가연성 스프레이, 인화성 물질 등을 제품과 가까운 곳에서 사용하지거나 보관하지 마세요.** 폭발, 화재의 위험이 있습니다.

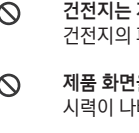
-  **건전지는 지정된 규격품을 사용하고, 새 건전지와 사용하던 건전지를 함께 사용하지 마세요.** 건전지의 파열 또는 내부액 누설에 의해 화재, 부상을 당하거나 주위를 오염(손상)시킬 수 있습니다.

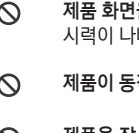
-  **제품 화면을 너무 가까이에서 지속적으로 시청하지 마세요.** 시력이 나빠질 수 있습니다.

-  **제품이 동작 중에는 들거나 옮기지 마세요.**

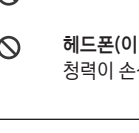
-  **제품을 장시간 켜 두었을 때에는 화면 표시부가 뜨거우므로 만지지 마세요.**

-  **헤드폰(이어폰)을 사용할 경우에는 소리를 크게 듣거나, 장시간 사용하지 마세요.** 청력이 손상되는 원인이 될 수 있습니다.

### 패널 취급 시 주의 사항

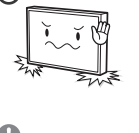

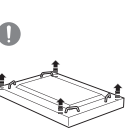
- \* 모델에 따라 색상 및 형상은 다를 수 있습니다.
  -  **제품을 그림과 같이 세우지 마세요.** 패널이 약하기 때문에 파손될 수 있습니다.

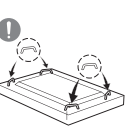
-  **제품을 그림과 같이 눌러서 취급해 주세요.** (포장재를 이용하세요.)
  - \* 해당 모델: 85형 이상

-  **제품을 이송 시 후면의 손잡이를 이용하세요.**
  - \* 해당 모델: 85형 이상

-  **전면에서 15 mm 구간을 들지 마세요.**

### 청소 관련

-  **경고**
  -  **제품에 물이나 세척제를 직접 뿌리지 마세요.**
    - 제품의 외관이 손상되거나 표시 사항이 지워질 수도 있습니다.
    - 감전, 화재의 원인이 될 수 있습니다.

### 주의

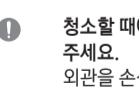
-  **청소할 때에는 반드시 전원 플러그를 뽑고 부드러운 마른 천(극세사, 울)으로 휴집이 나지 않도록 조심히 닦아 주세요.** 외관을 손상시키거나 표시 사항이 지워질 수 있습니다.

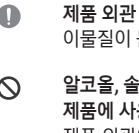
-  **제품 외관 및 화면 표시부는 글썽이 약하므로 반드시 부드러운 천(극세사, 울)을 사용하세요.** 이물질이 묻어 있으면 제품이 쉽게 긁혀 제품의 외관이나 화면 표시부가 손상될 수 있습니다.

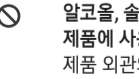
-  **알코올, 솔벤트, 계면 활성제가 함유되거나, 왁스, 벤젠, 신나, 모기약, 방향제, 윤활제, 세척제 등의 화학 약품을 제품에 사용하지 마세요.** 제품 외관의 변색, 갈라짐 또는 패널 면이 벗겨지거나 표시 사항이 지워질 수 있습니다.

## 보관 및 관리하기

### 외관 및 화면 손질

부드러운 재질의 천에 물을 조금 적서 부드럽게 닦은 후, 마른 천으로 물기를 깨끗이 제거하세요.

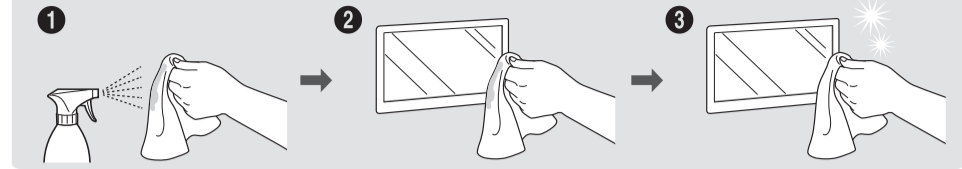

### 주의 사항

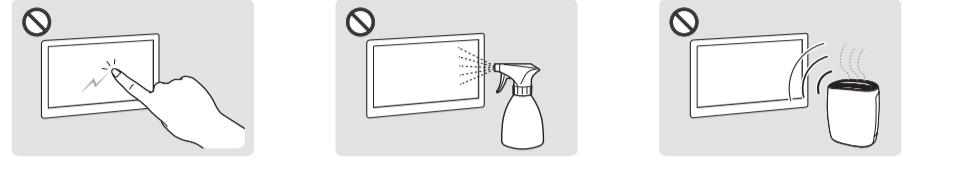

손톱이나 날카로운 물건으로 화면을 긁지 마세요. 글썽이 자국이 남거나 제품이 손상될 수 있습니다.  
제품 본체 각 부분에 물을 직접 뿌려 닦지 마세요. 제품에 물이 들어오면 화재나 감전, 고장의 원인이 됩니다.  
고광택 모델은 제품의 특성상 초음파 가습기를 사용하면 제품에 백색 얼룩이 발생할 수 있습니다.

- 화면에 스티커가 부착된 경우 스티커 제거 후 찌꺼기가 남을 수 있으므로 깨끗하게 닦은 후 시청하세요.
- 제품을 강하게 눌러 문지르지 마세요. 제품이 손상될 수 있습니다.
- 화학 물질로 화면을 닦지 마세요. 고장의 원인이 됩니다.
- 제품 내부청소가 필요할 때에는 반드시 서비스 센터에 문의하세요. (유료)
- 패널 전원을 직접적으로 만지지 말고 깨끗한 장갑 착용을 권장합니다.



### 제품 사양

모델명	QE43T	QE50T	QE55T		
규격모델명	LH43QETE	LH50QETE	LH55QETE		
패널	화면 크기	107.9 cm	125.7 cm	138.7 cm	
	디스플레이 면적	941.184 mm (H) x 529.416 mm (V)	1095.84 mm (H) x 616.41 mm (V)	1209.6 mm (H) x 680.4 mm (V)	
모델명	QE65T	QE70T	QE75T	QE82T	
규격모델명	LH65QETE	LH70QETE	LH75QETE	LH82QETE	
패널	화면 크기	163.9 cm	176.5 cm	189.2 cm	207.1 cm
	디스플레이 면적	1428.48 mm (H) x 803.52 mm (V)	1549.44 mm (H) x 846.72 mm (V)	1650.24 mm (H) x 928.26 mm (V)	1805.76 mm (H) x 1015.74 mm (V)
전원전압	AC100~240V - 50/60Hz 국가에 따라 규정된 전압이 다를 수 있으나 제품 뒷면의 라벨을 참조하세요.				
환경 조건	작동	온도: 0 °C ~ 40 °C (32 °F ~ 104 °F) 습도: 10 % ~ 80 %, 비액화			
	저장	온도: -20 °C ~ 45 °C (-4 °F ~ 113 °F) 습도: 5 % ~ 95 %, 비액화			

- \* B급 기기 (가정용 방송통신기자재)
  - 이 기기는 가정용 (B급) 전자파적합기기로서 주로 가정에서 사용하는 것을 목적으로 하며, 모든 지역에서 사용할 수 있습니다.
  - \* 자세한 제품 스펙 정보는 삼성전자 홈페이지를 참조하시기 바랍니다.
- \* 이 정치는 이동전화, Wi-Fi 또는 블루투스 장치 등 무선통신장치와 매우 근접한 장소에서 작동할 경우 오동작을 일으킬 가능성이 있습니다.

## 기타 정보

### 패 전자제품 처리 안내

환경보호 및 자원 재활용을 위해 폐전자제품은 다음과 같이 처리해야 합니다.



### 유료처리



### 삼성전자의 녹색경영

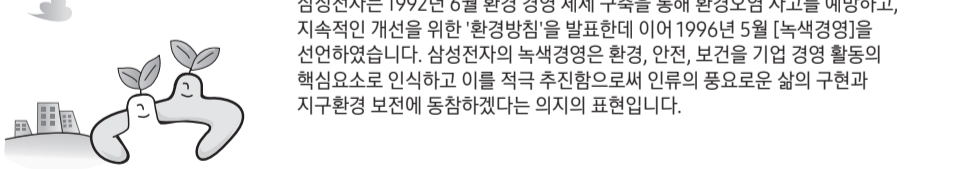

삼성전자 서비스는 고객의 입장에서 한 번 더 생각하고 확실한 기술과 따뜻한 인간미, 완벽한 고객 시스템을 바탕으로 최선의 서비스를 제공해 드리고자 항상 연구하고 있으며 고객의 생활 속에 가족과 같이 함께하는 회사가 되겠습니다.  
\* 전화번호와 주소는 예고 없이 변경될 수 있습니다.

서비스센터 대표전화번호(전국 어디서나) 1588-3366 (통화 요금: 발신자 부담)  
고객 여러분의 궁금증을 언제나 친절하게 상담하겠습니다.  
제품 모델명, 일련번호(Serial No.), 고장 상태, 연락처를 알려 주시면 더욱 빠르게 서비스를 제공 받을 수 있습니다.

서비스센터 홈페이지 <http://www.samsung.com>  
고객이 직접 원하는 날짜와 시간에 서비스 접수 및 실시간 사이버 상담이 가능한 사이버 서비스센터를 운영하고 있습니다.

고객상담실  
02-541-3000, 080-022-3000

[한국서비스품질 우수기업]  
한국서비스품질 우수기업 Excellent Service Quality

사후봉사가 우수한 기업에 국가기관인 지식경제부기술표준원이 품질을 보증하는 인증 마크

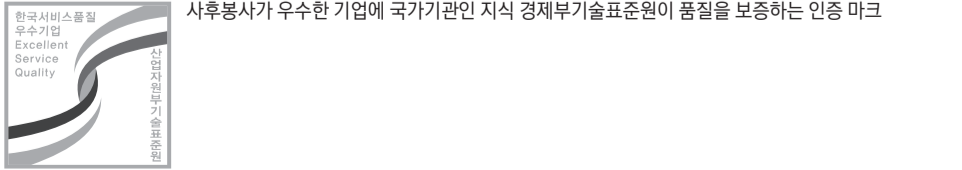

## 간단 사용 설명서

QE98C

\* 이 제품은 하루 권장 사용시간이 16시간 이하입니다. 하루 16시간 이상 사용할 경우 무상 보증기간 이내라고 하여도 품질보증을 받을 수 없습니다.  
\* 자세한 내용은 웹사이트(<http://www.samsung.com/business>)에서 사용 설명서를 다운로드하여 참고하세요.



BN68-17259M-00

### 구성품

\* 누락된 품목이 있으면 구매한 판매점에 문의하세요.  
\* 구성품은 모델이나 지역에 따라 지원하지 않을 수 있습니다.

간단 사용 설명서	보증서	규격 사항 안내서
전원 케이블	건전지 (AAA x 2)	리모컨

RS232C 어댑터

### 각부의 명칭

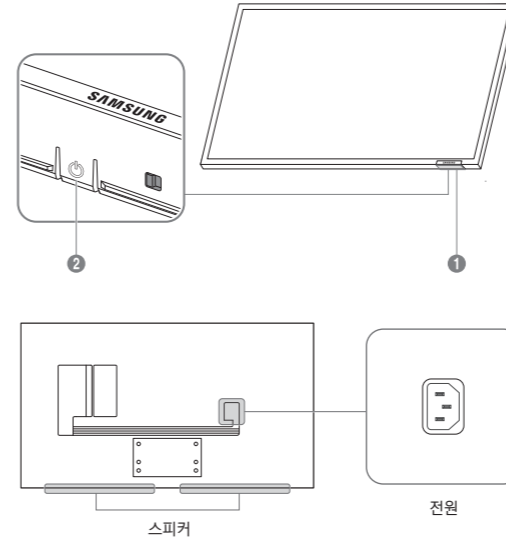

- 리모트 센서**  
리모컨으로 리모트 센서를 향하여 버튼을 누르면 작동합니다.  
\* 리모컨이 작동하는 같은 공간 안에서 이 제품과 함께 다른 디스플레이를 사용할 때에는 리모컨 코드(주파수)의 간섭 현상으로 오작동을 유발할 수 있습니다.
- 전원 버튼**  
제품의 전원을 켜거나 끕니다.

### 벽걸이 거치대 규격

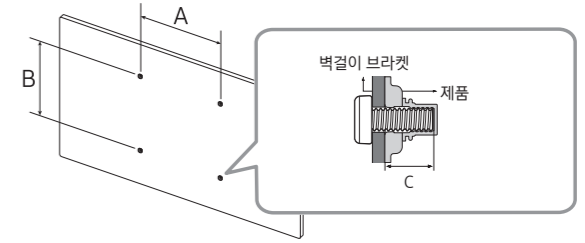

모델명	QE98C
VESA 규격 (A * B) (mm)	600 x 400
C	16 - 18 mm
표준 나사	M8
수량	4

### 문제발생시 해결방안

문제	해결방안
화면이 나타났다가 사라졌다 해요.	제품과 PC의 케이블이 바르게 연결되어 있는지 확인하세요.
화면에 입력 신호가 약하거나 없습니다. 라는 메시지가 나타나요.	제품과 연결된 케이블이 바르게 연결되어 있는지 확인하세요. 제품과 연결된 외부 장치 전원이 켜져 있는지 확인하세요. 외부 입력 기기의 종류에 따라 케이블을 연결해도 화면이 나오지 않을 수 있습니다. 이런 경우에는 HDMI 핫 플러그 기능을 켜짐으로 설정한 후 다시 연결하세요.
적당하지 않은 모드입니다. 라는 메시지가 나타나요.	그래픽 카드에서 나오는 신호가 제품의 최대 해상도 및 최대 주파수를 넘을 경우에 발생합니다. 표준 신호 모드를 참조하여 최대 해상도 및 주파수를 제품 성능에 맞도록 설정하세요.
화면이 흘러내리는 것처럼 보여요.	제품과 연결된 케이블을 확인하세요.
화면이 깨끗하지 못해요. 화면이 흐릿해요.	해상도 및 주파수를 권장 사양으로 조정하세요.
화면이 불안정하고 떨려요.	PC나 그래픽 카드의 해상도와 주파수가 제품에서 사용 가능한 범위 내에 설정되어 있는지 확인한 후, 제품의 표준 신호 모드를 참조하여 다시 화면 설정을 하세요.
화면이 너무 밝아요. 화면이 너무 어두워요.	메뉴의 화면에서 밝기와 명암 메뉴를 조절하세요.
흰색처럼 보이지 않아요.	메뉴의 화면에서 화이트 밸런스 메뉴를 조절하세요.
화면에 영상이 나타나지 않으며 전원 표시등이 0.5초나 1초 간격으로 깜빡여요.	절전을 위해 화면이 꺼진 상태입니다. 키보드의 아무 버튼이나 마우스를 움직이면 원래의 화면으로 되돌아옵니다.
소리가 안나와요.	음성 케이블의 연결상태를 재확인하거나 음량을 조정해 보세요. 음량을 확인해 보세요.

문제	해결방안
소리가 너무 작아요.	음량을 조절해 보세요. 음량 조절을 최대로 해도 소리가 작다면 실행하고 있는 프로그램 또는 PC 사운드 카드의 음량을 다시 조절하세요.
화면은 나오는데 소리가 나오지 않아요.	만약 HDMI 또는 DP 케이블을 이용하여 연결한 상태라면, PC에 설정된 오디오 출력을 확인하세요. 음향 메뉴에서 소리 출력을 내부로 설정하세요. 외부 기기를 사용하는 경우 • 오디오 케이블이 제품의 오디오 입력 단자에 올바르게 연결되어 있는지 확인하세요. • 외부 기기의 오디오 출력 옵션을 확인하세요. (예를 들어, 모니터에 HDMI가 연결되어 있는 경우에는 영상 출력 장치의 오디오 옵션을 HDMI로 변경해야 할 수 있습니다.)
기기의 전원 케이블을 다시 연결해서 연결된 기기를 재부팅 하세요.	DVI-HDMI 케이블을 이용하여 연결한 상태라면, 별도의 오디오 케이블이 필요합니다. 제품에 헤드폰 단자가 있는 경우에는 헤드폰 단자에 아무것도 연결되지 않았는지 확인하세요.
리모컨이 작동하지 않아요.	건전지의 +/- 의 위치를 확인하세요. 건전지가 다 소모되었는지 확인하세요. 정전된 것은 아닌지 확인하세요. 전원 케이블이 연결되어 있는지 확인하세요. 주변에 특수 형광등 및 네온사인 등이 켜져 있는지 확인하세요.
PC 부팅 시 "삐삐" 소리가 나요.	PC 부팅 시 "삐삐" 소리가 울리면 PC 본체를 서비스 받으세요.
PC 해상도를 바꿀 때, 지원하지 않는 모드입니다. 라는 메시지가 나타나요.	입력 신호의 해상도가 디스플레이의 작동 범위보다 클 경우, 지원하지 않는 모드입니다. 라고 나타날 수 있습니다. 이 문제를 해결하기 위해서, PC의 해상도를 디스플레이가 지원하는 정도의 해상도로 변경하세요.

### 제품사양

모델명	QE98C	
패널	화면 크기	247.7 cm
	디스플레이 면적	2158.85 mm (H) x 1214.35 mm (V)
전원전압	AC100-240V ~ 50/60Hz 국가에 따라 규정된 전압이 다를 수 있으니 제품 뒷면의 라벨을 참조하세요.	
환경 조건	작동	온도: 0 °C ~ 40 °C (32 °F ~ 104 °F) 습도: 10 % ~ 80 %, 비액화
	저장	온도: -20 °C ~ 45 °C (-4 °F ~ 113 °F) 습도: 5 % ~ 95 %, 비액화

- \* LAN 케이블 연결 시에는 CAT 7(\*STP 타입) 케이블을 사용하세요. (10/100 Mbps)  
\*Shielded Twisted Pair
- \* B급 기기 (가정용 방송통신기자재)  
이 기기는 가정용(B급) 전자파적합기기로서 주로 가정에서 사용하는 것을 목적으로 하며, 모든 지역에서 사용할 수 있습니다.
- \* 자세한 제품 스펙 정보는 삼성전자 홈페이지를 참조하시기 바랍니다.
- \* 이 장치는 이동전화, Wi-Fi 또는 블루투스 장치 등 무선통신장치와 매우 근접한 장소에서 작동할 경우 오동작을 일으킬 가능성이 있습니다.

### 기타 정보

#### 폐 전자제품 처리 안내

환경보호 및 자원 재활용을 위해 폐전자제품은 다음과 같이 처리해야 합니다.

**무료처리**

고객에서 삼성전자 제품을 새로 구입하고 폐제품을 버리고자 하는 경우, 새제품 배달원까지 폐품이 구분되어 설치시기가 모든 폐품을 무료로 수거해 드립니다.

**Tip**  
직접 방문(Hand Carry)이 가능한 소량 폐제품은 제품기종 및 수량 상관없이 가까운 삼성전자 매장 또는 서비스센터로 가져오시면 무료로 처리해 드립니다.

**유료처리**

신규 제품 구입 없이 기존에 사용하던 제품을 버리고자 하는 경우, 관할 주민자치센터에 연락하시어 처리하시면 됩니다.

#### 삼성전자의 [녹색경영]

삼성전자는 1992년 6월 환경 경영 체제 구축을 통해 환경오염 사고를 예방하고, 지속적인 개선을 위한 '환경방침'을 발표한데 이어 1996년 5월 [녹색경영]을 선언하였습니다. 삼성전자의 녹색경영은 환경, 안전, 보건을 기업 경영 활동의 핵심요소로 인식하고 이를 적극 추진함으로써 인류의 풍요로운 삶의 구현과 지구환경 보전에 동참하겠다는 의지의 표현입니다.

삼성전자 서비스는 고객의 입장에서 한 번 더 생각하고 확실한 기술과 따뜻한 인간미, 완벽한 고객 시스템을 바탕으로 최상의 서비스를 제공해 드리고자 항상 연구하고 있으며 고객의 생활 속에 가족과 같이 함께하는 회사가 되겠습니다. \* 전화번호와 주소는 예고 없이 변경될 수 있습니다.

**서비스센터 대표전화번호(전국 어디서나) 1588-3366 (통화 요금: 발신자 부담)**

고객 여러분의 궁금증을 언제나 친절하게 상담하겠습니다. 제품 모델명, 일련번호(Serial No.), 고장 상태, 연락처를 알려 주시면 더욱 빠르게 서비스를 제공 받을 수 있습니다.

**서비스센터 홈페이지 <http://www.samsung.com>**

고객이 직접 원하는 날짜와 시간에 서비스 접수 및 실시간 사이버 상담이 가능한 사이버 서비스센터를 운영하고 있습니다.

#### 고객상담실

02-541-3000, 080-022-3000

#### [한국서비스품질 우수기업]







사후봉사가 우수한 기업에 국가기관인 지식경제부기술표준원이 품질을 보증하는 인증 마크

## 안전을 위한 주의 사항









사용자의 안전을 지키고 재산상의 손해를 막기 위한 내용입니다.  
반드시 잘 읽고 제품을 올바르게 사용에 주세요.

### 안전을 위한 주의 사항에 사용되는 기호





-  **경고** 지키지 않았을 경우 사용자가 사망하거나 중상을 입을 수 있습니다.
-  **주의** 지키지 않았을 경우 사용자가 부상을 당하거나 재산상의 손해를 입을 수 있습니다.
-  **금지** 행위 금지 표시로 하지 말아야 할 항목을 강조하여 나타냅니다.
-  **지시** 강제 지시 표시로 꼭 따라야 할 항목을 강조하여 나타냅니다.

### 전원 관련









\* 이 이미지는 참조용으로 경우에 따라 다를 수 있습니다.



-  **경고**
  -  전원 플러그를 뽑을 때나 꽃을 때 젖은 손으로 만지지 마세요. 감전의 위험이 있습니다.
  -  전원 케이블을 무리하게 구부리거나 잡아당기지 마세요. 또한 무거운 물건에 눌리지 않도록 주의하세요. 케이블이 손상되어 감전, 화재의 원인이 됩니다.
  -  하나의 콘센트에 여러 제품을 동시에 연결하지 마세요. 콘센트에서 열이 발생하여 화재의 원인이 됩니다.
-  전원 플러그가 흔들리지 않도록 안쪽 끝까지 정확히 꽂아주세요. 접촉이 불안정한 경우는 화재의 원인이 됩니다.
-  전원 플러그의 핀 부위 또는 콘센트에 먼지 등이 묻어 있을 때에는 마른 천으로 깨끗이 닦아주세요. 화재의 원인이 될 수 있습니다.
-  반드시 접지된 콘센트에 전원 플러그를 연결하세요. (접지가 제공되지 않는 기기는 제외) 전기적 쇼크(감전) 및 상해를 입을 수 있습니다.
-  손상된 전원 플러그나 헐거은 콘센트는 사용하지 마세요. 감전, 화재가 발생할 수 있습니다.

### 주의



-  전원 플러그를 콘센트에서 분리할 때에는 반드시 플러그를 잡고 분리해주세요. 감전, 화재가 발생할 수 있습니다.
-  전원 플러그를 단자에 결합할 때에는 반드시 완전히 결합을 시켜 주시기 바랍니다. 전원 플러그와 단자가 완전 결합되지 않을 시 과열로 인해 과열되어 안전사고의 위험이나, 쉽게 빠지는 문제가 발생할 수 있습니다.
-  전원 케이블은 삼성전자에서 공급하는 정품만 사용하세요. 그리고 다른 제품은 사용하지 마세요. 감전, 화재의 원인이 될 수 있습니다.
-  전원 플러그는 조작하기 쉬운 곳에 두세요. 제품의 문제가 발생했을 경우 완전한 전원 차단을 위해서는 전원 플러그를 뽑아야 합니다. 본체의 전원 버튼만으로는 전원이 완전히 차단되지 않습니다.
-  제품을 사용하는 중에 전원 케이블을 뽑지 마세요. 전기 충격으로 인해 제품이 손상될 수 있습니다.

### 설치 관련



-  **경고**
  -  제품을 옮길 때에는 전원 스위치를 끄고 전원 플러그 등 제품에 연결된 모든 선을 뽑아주세요. 케이블이 손상되어 감전, 화재의 원인이 될 수 있습니다.
  -  제품 설치시 벽으로부터 일정거리를 두어 통풍이 잘되게 하세요. 내부 온도 상승으로 인한 화재의 원인이 될 수 있습니다.
  -  책장이나 벽장 등의 통풍이 안되는 장소에 설치하지 마세요. 내부 온도 상승으로 인한 화재의 원인이 될 수 있습니다.
  -  제품을 포장하는 비닐 포장지는 아이들의 손이 닿지 않도록 보관하세요. 아이가 비닐 포장지를 잘못 다루어 질식할 우려가 있습니다.
  -  열이 발생하는 장소에 전원 케이블 (직류 전원 장치) 및 제품을 설치하지 마세요. (촛불, 모기향, 담뱃불, 스프레이, 난방장치, 직사광선에 노출된 곳 등)
  -  제품 설치 시 넘어지지 않도록 고정하세요. 아이가 놀다가 건드리면 제품이 넘어져 손상되거나 아이가 다칠 수 있습니다.
  -  제품을 주방이나 조리대 근처에는 설치하지 마세요. 기름 또는 유증기 등과 같은 식용 기름 성분이 제품의 파손 및 변형을 유발할 수 있습니다.

-  벽걸이 부착 공사는 전문 업체에 맡기세요. 비전문가가 공사할 경우 상해를 입을 수도 있습니다. 반드시 지정된 볼라이 장치를 사용하세요.
-  특수한 장소에 설치된 제품은 주변 환경의 영향으로 심각한 품질 문제가 발생할 수 있으므로 설치 전 반드시 삼성전자 서비스 센터에 문의 후 설치하세요. (미세 먼지가 많이 발생하는 곳, 화학 물질을 사용하는 곳, 온도가 너무 높거나 낮은 곳, 습기나 물이 많은 곳, 차량 등 이동 수단, 장시간 연속적으로 사용하는 공방이나 역 등)

### 주의

-  제품을 들어서 옮길 때에는 떨어뜨리지 마세요. 제품이 떨어지면 다치거나 제품이 고장 날 수 있습니다.
-  제품 앞면이 바닥에 닿게 놓지 마세요. 제품의 화면 표시부가 손상될 수 있습니다.
-  직사광선(햇빛)에 장기간 노출되면 화면 표시부 표면이 변색될 수 있습니다.

### 사용 관련

-  **경고**
  -  제품에서 이상한 소리, 타는 냄새, 연기가 나면 즉시 전원 플러그를 뽑고 삼성전자 서비스 센터로 연락하세요. 감전, 화재가 발생할 수 있습니다.
  -  리모컨 건전지 및 소형 액세서리는 아이의 손이 닿지 않는 곳에 두고, 아이가 삼키지 않도록 주의하세요. 만일 아이가 삼켰을 경우에는 즉시 의사와 상담하세요.

제품을 떨어뜨리거나 외관이 파손된 경우에는 전원을 끄고 전원 플러그를 뽑으세요. 그리고 삼성전자 서비스 센터로 연락하세요. 그대로 사용하면 감전, 화재의 원인이 됩니다.

전원 케이블이나 신호 케이블만 잡고 제품을 옮기거나 전후좌우로 움직이지 마세요. 케이블이 손상되어 고장, 감전, 화재의 원인이 될 수 있습니다.

태이블이나 커튼 등으로 통풍구를 막지 마세요. 제품 내부 온도 상승으로 인한 화재의 원인이 될 수 있습니다.

제품에 충격을 주지 마세요.
 

- 화면 표시부가 파손될 수 있습니다.
- 감전, 화재의 원인이 될 수 있습니다.

제품 속(통풍구, 입출력단자 등)에 젓가락, 동전, 머리카 등의 금속물이나, 종이, 성냥 등의 불에 타기 쉬운 물건을 집어넣지 마세요.
 

- 제품 내부에 이물질이 들어갔을 경우 반드시 제품의 전원을 끄고 전원 플러그를 뽑고 서비스 센터로 연락하세요.
- 제품이 고장 나거나 감전, 화재의 원인이 될 수 있습니다.

제품 위에 공병, 화분, 음료수, 화장품, 약품 등의 액체류나 금속류를 올려놓지 마세요.
 

- 제품 내부에 물이나 이물질이 들어갔을 경우 반드시 전원 플러그를 뽑고 삼성전자 서비스 센터로 연락하세요.
- 제품이 고장 나거나 감전, 화재의 원인이 될 수 있습니다.

낙뢰(번개)가 칠 때에는 전원을 끄고 전원 플러그를 뽑으세요. 감전, 화재가 발생할 수 있습니다.

제품 위에 무거운 물건이나 아이가 좋아하는 장난감, 과자 등을 올려놓지 마세요. 아이가 장난감, 과자 등을 내리려고 제품에 매달리다 물건이 떨어지거나 제품이 넘어져 다치거나 사망할 수 있습니다.

제품에 매달리거나 위에 올라가지 마세요.
 

- 제품이 넘어지거나 떨어져 다치거나 사망할 수도 있습니다.
- 특히 아이가 제품에 매달리거나 위에 올라가지 않도록 주의바랍니다.

전원 플러그를 콘센트에 꽂은 상태에서 반대편 홈에 젓가락 등의 전도체를 넣지 마세요. 또한 콘센트에서 전원 플러그를 뺀 후 플러그의 핀을 바로 만지지 마세요. 감전의 위험이 있습니다.

제품 내부에 고전압이 흐르므로 사용자 임의로 절대 분리, 수리, 개조하지 마세요.
 

- 수리가 필요할 때에는 삼성전자 서비스 센터로 연락하세요.
- 감전, 화재의 원인이 될 수 있습니다.

가스가 새 때에는 제품이나 전원 플러그를 만지지 말고 바로 실내를 환기시키세요. 불꽃이 생기면 폭발, 화재의 원인이 될 수 있습니다.

제품 주위에서 가습기, 조리대 등을 사용하지 마세요. 감전, 화재의 원인이 될 수 있습니다.

### 주의

건전지는 극성(+, -)에 맞게 끼우세요. 극성이 맞지 않으면 건전지가 파열되거나 내부 액이 누설되어 주위를 오염, 손상시키거나 화재가 발생할 수 있으며, 상해를 입을 수 있습니다.

제품 위에 무거운 물건을 올려놓지 마세요. 고장 및 상해를 입을 수 있습니다.

집을 비우는 등 제품을 오랜 시간 사용하지 않을 때에는 전원 플러그를 콘센트에서 뽑아주세요. 먼지가 쌓여 열 또는 불이 나거나, 감전, 누전으로 인한 화재의 원인이 됩니다.

해상도와 주파수를 제품에 맞게 설정해서 사용하세요. 시력이 나빠질 수 있습니다.

충전지를 포함한 폐건전지는 일반 쓰레기와 분리하여 재활용 수거되어야 합니다. 사용한 건전지, 충전지는 가까운 지역 재활용 센터나 건전지, 충전지를 취급하는 대리점에서 처리하면 됩니다.

제품을 1시간 사용 후 5분 이상 눈을 휴식하세요. 눈의 피로를 덜어줍니다.

오랜 시간 고정된 화면으로 사용하면 잔상 또는 얼룩이 발생할 수도 있습니다. 오랜 시간 사용하지 않을 때에는 절전 모드나, 화면보호기를 움직이는 동영상 모드로 설정하세요.

가연성 스프레이, 인화성 물질 등을 제품과 가까운 곳에서 사용하거나 보관하지 마세요. 폭발, 화재의 위험이 있습니다.

건전지는 지정된 규격품을 사용하고, 새 건전지와 사용하던 건전지를 함께 사용하지 마세요. 건전지의 파열 또는 내부액 누설에 의해 화재, 부상을 당하거나 주위를 오염(손상)시킬 수 있습니다.







제품 화면을 너무 가까이에서 지속적으로 시청하지 마세요. 시력이 나빠질 수 있습니다.

제품이 동작 중에는 들거나 옮기지 마세요.

제품을 정시간 켜 두었을 때에는 화면 표시부가 뜨거우므로 만지지 마세요.

헤드폰(이어폰)을 사용할 경우에는 소리를 크게 듣거나, 장시간 사용하지 마세요. 청력이 손상되는 원인이 될 수 있습니다.

### 청소 관련

-  **경고**
  -  제품에 물이나 세척제를 직접 뿌리지 마세요.
    - 제품의 외관이 손상되거나 표시 사항이 지워질 수도 있습니다.
    - 감전, 화재의 원인이 될 수 있습니다.
-  **주의**
  -  청소할 때에는 반드시 전원 플러그를 뽑고 부드러운 마른 천(극세사, 용)으로 흡입이 나지 않도록 조심히 닦아주세요. 외관을 손상시키거나 표시 사항이 지워질 수 있습니다.
  -  제품 외관 및 화면 표시부는 껌힘에 약하므로 반드시 부드러운 천(극세사, 용)을 사용하세요. 이물질이 묻어 있으면 제품이 쉽게 긁혀 제품의 외관이나 화면 표시부가 손상될 수 있습니다.
  -  알코올, 솔벤트, 계면 활성제가 함유되거나, 왁스, 벤젠, 신나, 모기약, 방향제, 윤활제, 세척제 등의 화학 약품을 제품에 사용하지 마세요. 제품 외관의 변색, 갈라짐 또는 패널 면이 벗겨지거나 표시 사항이 지워질 수 있습니다.

## 보관 및 관리하기

### 외관 및 화면 손질

부드러운 재질의 천에 물을 조금 적서 부드럽게 닦은 후, 마른 천으로 물기를 깨끗이 제거하세요.

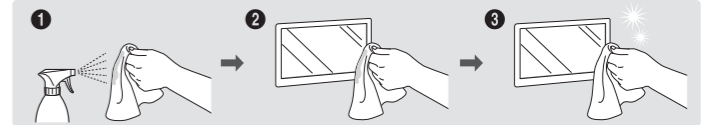

### 주의 사항

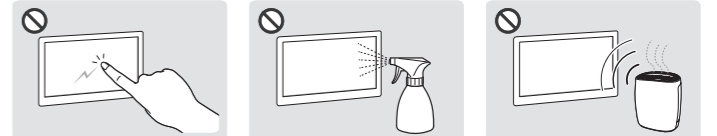

손톱이나 날카로운 물건으로 화면을 긁지 마세요. 긁혀서 자국이 남거나 제품이 손상될 수 있습니다.

제품 본체 각 부분에 물을 직접 뿌려 닦지 마세요. 제품에 물이 들어가면 화재나 감전, 고장의 원인이 됩니다.

고광택 모델은 제품의 특성상 초음파 가습기를 사용하면 제품에 백색 얼룩이 발생할 수 있습니다.

- 화면에 스티커가 부착된 경우 스티커 제거 후 찌꺼기가 남을 수 있으므로 깨끗하게 닦은 후 시청하세요.
- 제품을 강하게 눌러 문지르지 마세요. 제품이 손상될 수 있습니다.
- 화학 물질로 화면을 닦지 마세요. 고장의 원인이 됩니다.
- 제품 내부청소가 필요할 때에는 반드시 서비스 센터에 문의하세요. (유료)
- 패널 전면을 직접적으로 만지지 말고 깨끗한 장갑 착용을 권장합니다.



BN68-16543E-00

# 간단 사용 설명서

QB43C QB50C QB55C QB65C QB75C QB85C  
QB55C-N QB65C-N QB75C-N QB85C-N

\* 이 제품은 하루 권장 사용시간이 16시간 이하입니다. 하루 16시간 이상 사용할 경우 무상 보증기간 이내라고 하여도 품질보증을 받을 수 없습니다.  
\* 자세한 내용은 웹사이트(www.samsung.com/displaysolutions)에서 사용 설명서를 다운로드하여 참고하세요.



The terms HDMI, HDMI High-Definition Multimedia Interface, HDMI trade dress and the HDMI Logos are trademarks or registered trademarks of HDMI Licensing Administrator, Inc.

## 구성품

\* 누락된 품목이 있으면 구매한 판매점에 문의하세요.

간단 사용 설명서	보증서	규격 사항 안내서
전원 케이블	건전지 (AAA x 2)	리모컨
RS232C 어댑터		

## 각부의 명칭

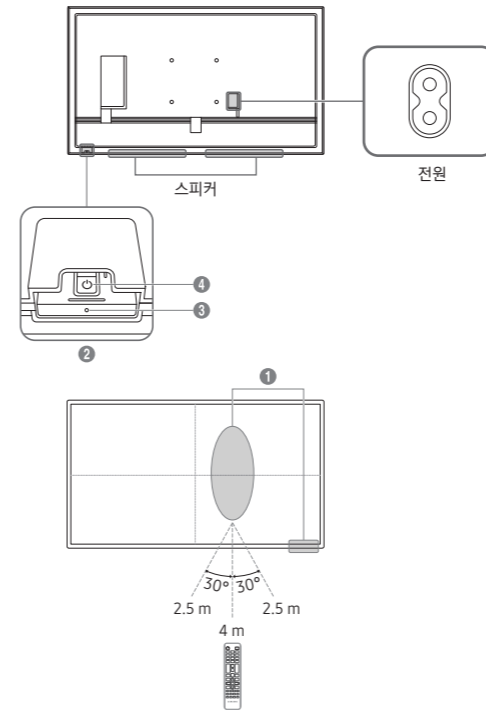

- 1 리모트 센서  
리모컨으로 리모트 센서를 향하여 버튼을 누르면 작동합니다.  
\* 리모컨이 작동하는 같은 공간 안에서 이 제품과 함께 다른 디스플레이를 사용할 때에는 리모컨 코드(주파수)의 간섭 현상으로 오작동을 유발할 수 있습니다.
- 2 패널키
- 3 전원 표시등
- 4 전원 버튼  
제품의 전원을 켜거나 끕니다.

## 벽걸이 거치대 규격

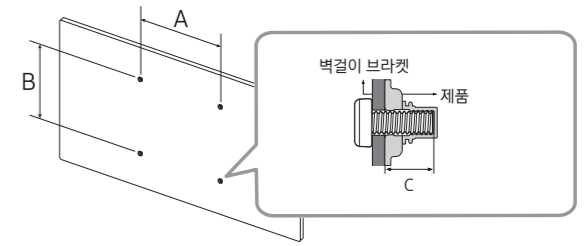

모델명	QB43C	QB50C QB55C QB55C-N	QB65C QB65C-N	QB75C QB75C-N	QB85C QB85C-N
VESA 규격 (A * B) (mm)	200 x 200		400 x 300	400 x 400	600 x 400
C	12 - 14 mm				
표준 나사	M8				
수량	4				

## 문제발생시 해결방안

문제	해결방안
화면이 나타났다가 사라졌다 해요.	제품과 PC의 케이블이 바르게 연결되어 있는지 확인하세요.
화면에 입력 신호가 약하거나 없습니다. 라는 메시지가 나타나요.	제품과 연결된 케이블이 바르게 연결되어 있는지 확인하세요. 제품과 연결된 외부 장치 전원이 켜져 있는지 확인하세요. 외부 입력 기기의 종류에 따라 케이블을 연결해도 화면이 나오지 않을 수 있습니다. 이런 경우에는 HDMI 핫 플러그 기능을 켜짐으로 설정한 후 다시 연결하세요.
적당하지 않은 모드입니다. 라는 메시지가 나타나요.	그래픽 카드에서 나오는 신호가 제품의 최대 해상도 및 최대 주파수를 넘을 경우에 발생합니다. 표준 신호 모드를 참조하여 최대 해상도 및 주파수를 제품 성능에 맞도록 설정하세요.
화면이 흘러내리는 것처럼 보여요.	제품과 연결된 케이블을 확인하세요.
화면이 깨끗하지 못해요. 화면이 흐릿해요.	해상도 및 주파수를 권장 사양으로 조정하세요.
화면이 불안정하고 떨려요.	PC나 그래픽 카드의 해상도와 주파수가 제품에서 사용 가능한 범위 내에 설정되어 있는지 확인한 후, 제품의 표준 신호 모드를 참조하여 다시 화면 설정을 하세요.
화면이 너무 밝아요. 화면이 너무 어두워요.	메뉴의 화면에서 밝기와 명암 메뉴를 조절하세요.
흰색처럼 보이지 않아요.	메뉴의 화면에서 화이트 밸런스 메뉴를 조절하세요.
화면에 영상이 나타나지 않으며 전원 표시등이 0.5초나 1초 간격으로 깜빡여요.	절전을 위해 화면이 꺼진 상태입니다. 키보드의 아무 버튼이나 마우스를 움직이면 원래의 화면으로 되돌아옵니다.
소리가 안나와요.	음성 케이블의 연결상태를 재확인하거나 음량을 조정해 보세요. 음량을 확인해 보세요.

문제	해결방안
소리가 너무 작아요.	음량을 조절해 보세요. 음량 조절을 최대로 해도 소리가 작다면 실행하고 있는 프로그램 또는 PC 사운드 카드의 음량을 다시 조절하세요.
화면은 나오는데 소리가 나오지 않아요.	만약 HDMI 또는 DP 케이블을 이용하여 연결한 상태라면, PC에 설정된 오디오 출력을 확인하세요. 음향 메뉴에서 소리 출력을 내부로 설정하세요. 외부 기기를 사용하는 경우 • 오디오 케이블이 제품의 오디오 입력 단자에 올바르게 연결되어 있는지 확인하세요. • 외부 기기의 오디오 출력 옵션을 확인하세요. (예를 들어, 모니터에 HDMI가 연결되어 있는 경우에는 영상 출력 장치의 오디오 옵션을 HDMI로 변경해야 할 수 있습니다.) DVI-HDMI 케이블을 이용하여 연결한 상태라면, 별도의 오디오 케이블이 필요합니다. 제품에 헤드폰 단자가 있는 경우에는 헤드폰 단자에 아무것도 연결되지 않았는지 확인하세요. 기기의 전원 케이블을 다시 연결해서 연결된 기기를 재부팅 하세요.
리모컨이 작동하지 않아요.	건전지의 +/- 의 위치를 확인하세요. 건전지가 다 소모되었는지 확인하세요. 정전된 것은 아닌지 확인하세요. 전원 케이블이 연결되어 있는지 확인하세요. 주변에 특수 형광등 및 네온사인 등이 켜져 있는지 확인하세요.
PC 부팅 시 "삐뽀" 소리가 나요.	PC 부팅 시 "삐뽀" 소리가 울리면 PC 본체를 서비스 받으세요.
PC 해상도를 바꿀 때, 지원하지 않는 모드입니다. 라는 메시지가 나타나요.	입력 신호의 해상도가 디스플레이의 작동 범위보다 클 경우, 지원하지 않는 모드입니다. 라고 나타날 수 있습니다. 이 문제를 해결하기 위해서, PC의 해상도를 디스플레이가 지원하는 정도의 해상도로 변경하세요.



## 제품사양

모델명	QB43C	QB50C	QB55C / QB55C-N
패널	화면 크기	107.9 cm	125.7 cm
	디스플레이 면적	941.184 mm (H) x 529.416 mm (V)	1095.84 mm (H) x 616.41 mm (V)
패널	화면 크기	163.9 cm	189.3 cm
	디스플레이 면적	1428.48 mm (H) x 803.52 mm (V)	1650.24 mm (H) x 928.26 mm (V)
전원전압	AC100-240V ~ 50/60Hz 국가에 따라 규정된 전압이 다를 수 있으니 제품 뒷면의 라벨을 참조하세요.		
환경 조건	작동	온도: 0 °C ~ 40 °C (32 °F ~ 104 °F) 습도: 10 % ~ 80 %, 비역화	
	저장	온도: -20 °C ~ 45 °C (-4 °F ~ 113 °F) 습도: 5 % ~ 95 %, 비역화	

- \* LAN 케이블 연결 시에는 CAT 7(\*STP 타입) 케이블을 사용하세요. (100/10 Mbps)
- \* Shielded Twisted Pair
- \* A급 기기 (업무용 방송통신기자재)  
이 기기는 업무용 환경에서 사용할 목적으로 적합성평가를 받은 기기로서 가정용 환경에서 사용하는 경우 전파간섭의우려가 있습니다. (해당 모델: QB85C, QB85C-N)  
B급 기기 (가정용 방송통신기자재)  
이 기기는 가정용(B급) 전자파적합기로서 주로 가정에서 사용하는 것을 목적으로 하며, 모든 지역에서 사용할 수 있습니다. (해당 모델: QB43C, QB50C, QB55C, QB55C-N, QB65C, QB65C-N, QB75C, QB75C-N)
- \* 자세한 제품 스펙 정보는 삼성전자 홈페이지를 참조하시기 바랍니다.
- \* 이 장치는 이동전화, Wi-Fi 또는 블루투스 장치 등 무선통신장치와 매우 근접한 장소에서 작동할 경우 오동작을 일으킬 가능성이 있습니다.

## 기타 정보

### 폐 전자제품 처리 안내

환경보호 및 자원 재활용을 위해 폐전자제품은 다음과 같이 처리해야 합니다.

**무료처리**

고객께서 삼성전자 제품을 새로 구입하고 폐제품을 버리고자 하는 경우, 새제품 배달장시 폐품 수거분이 설치사자가 모든 제품을 무료로 수거해 드립니다.

**유료처리**

신규 제품 구입 없이 기존에 사용하던 제품을 버리고자 하는 경우, 관할 주민자치센터에 연락하시어 처리하시면 됩니다.

### 삼성전자의 [녹색경영]

삼성전자는 1992년 6월 환경 경영 체제 구축을 통해 환경오염 사고를 예방하고, 지속적인 개선을 위한 '환경방침'을 발표하며 이어 1996년 5월 [녹색경영]을 선언하였습니다. 삼성전자의 녹색경영은 환경, 안전, 보건을 기업 경영 활동의 핵심요소로 인식하고 이를 적극 추진함으로써 인류의 풍요로운 삶의 구현과 지구환경 보전에 동참하겠다는 의지의 표현입니다.

삼성전자 서비스는 고객의 입장에서 한 번 더 생각하고 확실한 기술과 따뜻한 인간미, 완벽한 고객 시스템을 바탕으로 최상의 서비스를 제공해 드리고자 항상 연구하고 있으며 고객의 생활 속에 가족과 같이 함께하는 회사가 되겠습니다. \* 전화번호와 주소는 예고 없이 변경될 수 있습니다.

### 서비스센터 대표전화번호(전국 어디서나) 1588-3366 (통화 요금: 발신자 부담)

고객 여러분의 궁금증을 언제나 친절하게 상담하겠습니다. 제품 모델명, 일련번호(Serial No.), 고장 상태, 연락처를 알려 주시면 더욱 빠르게 서비스를 제공 받을 수 있습니다.

### 서비스센터 홈페이지 http://www.samsung.com

고객이 직접 원하는 날짜와 시간에 서비스 접수 및 실시간 사이버 상담이 가능한 사이버 서비스센터를 운영하고 있습니다.

### 고객상담실

02-541-3000, 080-022-3000

### [한국서비스품질 우수기업]







사후서비스가 우수한 기업에 국가기관인 지식경제부/기술표준원이 품질을 보증하는 인증 마크

## 안전을 위한 주의 사항







사용자의 안전을 지키고 재산상의 손해를 막기 위한 내용입니다.  
반드시 잘 읽고 제품을 올바르게 사용에 주세요.

### 안전을 위한 주의 사항에 사용되는 기호



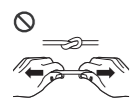
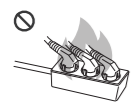

-  **경고** 지키지 않았을 경우 사용자가 사망하거나 중상을 입을 수 있습니다.
-  **주의** 지키지 않았을 경우 사용자가 부상을 당하거나 재산상의 손해를 입을 수 있습니다.
-  **금지** 행위 금지 표시로 하지 말아야 할 항목을 강조하여 나타냅니다.
-  **지시** 강제 지시 표시로 꼭 따라야 할 항목을 강조하여 나타냅니다.

### 전원 관련







\* 이 이미지는 참조용으로 경우에 따라 다를 수 있습니다.

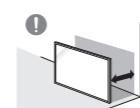
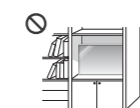

-  **경고**
  -  전원 플러그를 뽑을 때나 꽂을 때 젖은 손으로 만지지 마세요. 감전의 위험이 있습니다.
  -  전원 케이블을 무리하게 구부리거나 잡아당기지 마세요. 또한 무거운 물건에 눌리지 않도록 주의하세요. 케이블이 손상되어 감전, 화재의 원인이 됩니다.
  -  하나의 콘센트에 여러 제품을 동시에 연결하지 마세요. 콘센트에서 열이 발생하여 화재의 원인이 됩니다.
-  전원 플러그가 흔들리지 않도록 안쪽 끝까지 정확히 꽂아주세요. 접촉이 불안정한 경우는 화재의 원인이 됩니다.
-  전원 플러그의 핀 부위 또는 콘센트에 먼지 등이 묻어 있을 때에는 마른 천으로 깨끗이 닦아주세요. 화재의 원인이 될 수 있습니다.
-  반드시 접지된 콘센트에 전원 플러그를 연결하세요. (접지가 제공되지 않는 기기는 제외) 전기적 쇼크(감전) 및 상해를 입을 수 있습니다.
-  손상된 전원 플러그나 헐거은 콘센트는 사용하지 마세요. 감전, 화재가 발생할 수 있습니다.

### 주의

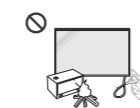

-  전원 플러그를 콘센트에서 분리할 때에는 반드시 플러그를 잡고 분리해주세요. 감전, 화재가 발생할 수 있습니다.
-  전원 플러그를 단자에 결합할 때에는 반드시 완전히 결합을 시켜 주시기 바랍니다. 전원 플러그와 단자가 완전 결합되지 않을 시 과열로 인해 과열되어 안전사고의 위험이나, 쉽게 빠지는 문제가 발생할 수 있습니다.
-  전원 케이블은 삼성전자에서 공급하는 정품만 사용하세요. 그리고 다른 제품은 사용하지 마세요. 감전, 화재의 원인이 될 수 있습니다.
-  전원 플러그는 조작하기 쉬운 곳에 두세요. 제품의 문제가 발생했을 경우 완전한 전원 차단을 위해서는 전원 플러그를 뽑아야 합니다. 본체의 전원 버튼만으로는 전원이 완전히 차단되지 않습니다.
-  제품을 사용하는 중에 전원 케이블을 뽑지 마세요. 전기 충격으로 인해 제품이 손상될 수 있습니다.

### 설치 관련



-  **경고**
  -  제품을 옮길 때에는 전원 스위치를 끄고 전원 플러그 등 제품에 연결된 모든 선을 뽑아주세요. 케이블이 손상되어 감전, 화재의 원인이 될 수 있습니다.
  -  제품 설치시 벽으로부터 일정거리를 두어 통풍이 잘되게 하세요. 내부 온도 상승으로 인한 화재의 원인이 될 수 있습니다.
  -  책장이나 벽장 등의 통풍이 안되는 장소에 설치하지 마세요. 내부 온도 상승으로 인한 화재의 원인이 될 수 있습니다.
  -  제품을 포장하는 비닐 포장지는 아이들의 손이 닿지 않도록 보관하세요. 아이가 비닐 포장지를 잘못 다루어 질식할 우려가 있습니다.
  -  열이 발생하는 장소에 전원 케이블 (직류 전원 장치) 및 제품을 설치하지 마세요. (촛불, 모기향, 담뱃불, 스프레이, 난방장치, 직사광선에 노출된 곳 등)
  -  제품 설치 시 넘어지지 않도록 고정하세요. 아이가 놀다가 건드리면 제품이 넘어져 손상되거나 아이가 다칠 수 있습니다.
  -  제품을 주방이나 조리대 근처에는 설치하지 마세요. 기름 또는 유증기 등과 같은 식용 기름 성분이 제품의 파손 및 변형을 유발할 수 있습니다.

-  벽걸이 부착 공사는 전문 업체에 맡기세요. 비전문가가 공사할 경우 상해를 입을 수도 있습니다. 반드시 지정된 볼텍이 장치를 사용하세요.
-  특수한 장소에 설치된 제품은 주변 환경의 영향으로 심각한 품질 문제가 발생할 수 있으므로 설치 전 반드시 삼성전자 서비스 센터에 문의 후 설치하세요. (미세 먼지가 많이 발생하는 곳, 화학 물질을 사용하는 곳, 온도가 너무 높거나 낮은 곳, 습기나 물이 많은 곳, 차량 등 이동 수단, 장시간 연속적으로 사용하는 공방이나 역 등)

### 주의

-  제품을 들어서 옮길 때에는 떨어뜨리지 마세요. 제품이 떨어지면 다치거나 제품이 고장 날 수 있습니다.
-  제품 앞면이 바닥에 닿게 놓지 마세요. 제품의 화면 표시부가 손상될 수 있습니다.
-  직사광선(햇빛)에 장기간 노출되면 화면 표시부 표면이 변색될 수 있습니다.

### 사용 관련

-  **경고**
  -  제품에서 이상한 소리, 타는 냄새, 연기가 나면 즉시 전원 플러그를 뽑고 삼성전자 서비스 센터로 연락하세요. 감전, 화재가 발생할 수 있습니다.
  -  리모컨 건전지 및 소형 액세서리는 아이의 손이 닿지 않는 곳에 두고, 아이가 삼키지 않도록 주의하세요. 만일 아이가 삼켰을 경우에는 즉시 의사와 상담하세요.

제품을 떨어뜨리거나 외관이 파손된 경우에는 전원을 끄고 전원 플러그를 뽑으세요. 그리고 삼성전자 서비스 센터로 연락하세요. 그대로 사용하면 감전, 화재의 원인이 됩니다.

전원 케이블이나 신호 케이블만 잡고 제품을 옮기거나 전후좌우로 움직이지 마세요. 케이블이 손상되어 고장, 감전, 화재의 원인이 될 수 있습니다.

태이블이나 커튼 등으로 통풍구를 막지 마세요. 제품 내부 온도 상승으로 인한 화재의 원인이 될 수 있습니다.

제품에 충격을 주지 마세요.
 

- 화면 표시부가 파손될 수 있습니다.
- 감전, 화재의 원인이 될 수 있습니다.

제품 속(통풍구, 입출력단자 등)에 젓가락, 동전, 머리카 등의 금속물이나, 종이, 성냥 등의 불에 타기 쉬운 물건을 집어넣지 마세요.
 

- 제품 내부에 이물질이 들어갔을 경우 반드시 제품의 전원을 끄고 전원 플러그를 뽑고 서비스 센터로 연락하세요.
- 제품이 고장 나거나 감전, 화재의 원인이 될 수 있습니다.

제품 위에 공병, 화분, 음료수, 화장품, 약품 등의 액체류나 금속류를 올려놓지 마세요.
 

- 제품 내부에 물이나 이물질이 들어갔을 경우 반드시 전원 플러그를 뽑고 삼성전자 서비스 센터로 연락하세요.
- 제품이 고장 나거나 감전, 화재의 원인이 될 수 있습니다.

낙뢰(번개)가 칠 때에는 전원을 끄고 전원 플러그를 뽑으세요. 감전, 화재가 발생할 수 있습니다.

제품 위에 무거운 물건이나 아이가 좋아하는 장난감, 과자 등을 올려놓지 마세요. 아이가 장난감, 과자 등을 내리려고 제품에 매달리다 물건이 떨어지거나 제품이 넘어져 다치거나 사망할 수 있습니다.

제품에 매달리거나 위에 올라가지 마세요.
 

- 제품이 넘어지거나 떨어져 다치거나 사망할 수도 있습니다.
- 특히 아이가 제품에 매달리거나 위에 올라가지 않도록 주의바랍니다.

전원 플러그를 콘센트에 꽂은 상태에서 반대편 홈에 젓가락 등의 전도체를 넣지 마세요. 또한 콘센트에서 전원 플러그를 뺀 후 플러그의 핀을 바로 만지지 마세요. 감전의 위험이 있습니다.

제품 내부에 고전압이 흐르므로 사용자 임의로 절대 분리, 수리, 개조하지 마세요.
 

- 수리가 필요할 때에는 삼성전자 서비스 센터로 연락하세요.
- 감전, 화재의 원인이 될 수 있습니다.

가스가 새 때에는 제품이나 전원 플러그를 만지지 말고 바로 실내를 환기시키세요. 불꽃이 생기면 폭발, 화재의 원인이 될 수 있습니다.

제품 주위에서 가습기, 조리대 등을 사용하지 마세요. 감전, 화재의 원인이 될 수 있습니다.

### 주의

건전지는 극성(+, -)에 맞게 끼우세요. 극성이 맞지 않으면 건전지가 파열되거나 내부 액이 누설되어 주위를 오염, 손상시키거나 화재가 발생할 수 있으며, 상해를 입을 수 있습니다.

제품 위에 무거운 물건을 올려놓지 마세요. 고장 및 상해를 입을 수 있습니다.

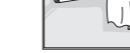

집을 비우는 등 제품을 오랜 시간 사용하지 않을 때에는 전원 플러그를 콘센트에서 뽑아주세요. 먼지가 쌓여 열 또는 불이 나거나, 감전, 누전으로 인한 화재의 원인이 됩니다.

해상도와 주파수를 제품에 맞게 설정해서 사용하세요. 시력이 나빠질 수 있습니다.

충전지를 포함한 폐건전지는 일반 쓰레기와 분리하여 재활용 수거되어야 합니다. 사용한 건전지, 충전지는 가까운 지역 재활용 센터나 건전지, 충전지를 취급하는 대리점에서 처리하면 됩니다.

제품을 1시간 사용 후 5분 이상 눈을 휴식하세요. 눈의 피로를 덜어줍니다.

오랜 시간 고정된 화면으로 사용하면 잔상 또는 얼룩이 발생할 수도 있습니다. 오랜 시간 사용하지 않을 때에는 절전 모드나, 화면보호기를 움직이는 동영상 모드로 설정하세요.

가연성 스프레이, 인화성 물질 등을 제품과 가까운 곳에서 사용하거나 보관하지 마세요. 폭발, 화재의 위험이 있습니다.

건전지는 지정된 규격품을 사용하고, 새 건전지와 사용하던 건전지를 함께 사용하지 마세요. 건전지의 파열 또는 내부액 누설에 의해 화재, 부상을 당하거나 주위를 오염(손상)시킬 수 있습니다.



제품 화면을 너무 가까이에서 지속적으로 시청하지 마세요. 시력이 나빠질 수 있습니다.

제품이 동작 중에는 들거나 옮기지 마세요.

제품을 정시간 켜 두었을 때에는 화면 표시부가 뜨거우므로 만지지 마세요.

헤드폰(이어폰)을 사용할 경우에는 소리를 크게 듣거나, 장시간 사용하지 마세요. 청력이 손상되는 원인이 될 수 있습니다.

### 청소 관련

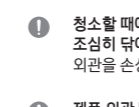
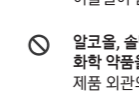
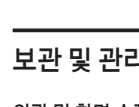
-  **경고**
  -  제품에 물이나 세척제를 직접 뿌리지 마세요.
    - 제품의 외관이 손상되거나 표시 사항이 지워질 수도 있습니다.
    - 감전, 화재의 원인이 될 수 있습니다.
-  **주의**
  -  청소할 때에는 반드시 전원 플러그를 뽑고 부드러운 마른 천(극세사, 용)으로 흡입이 나지 않도록 조심히 닦아주세요. 외관을 손상시키거나 표시 사항이 지워질 수 있습니다.
  -  제품 외관 및 화면 표시부는 껌힘에 약하므로 반드시 부드러운 천(극세사, 용)을 사용하세요. 이물질이 묻어 있으면 제품이 쉽게 긁혀 제품의 외관이나 화면 표시부가 손상될 수 있습니다.
  -  알코올, 솔벤트, 계면 활성제가 함유되거나, 왁스, 벤젠, 신나, 모기약, 방향제, 윤활제, 세척제 등의 화학 약품을 제품에 사용하지 마세요. 제품 외관의 변색, 갈라짐 또는 패널 면이 벗겨지거나 표시 사항이 지워질 수 있습니다.

## 보관 및 관리하기

### 외관 및 화면 손질

부드러운 재질의 천에 물을 조금 적서 부드럽게 닦은 후, 마른 천으로 물기를 깨끗이 제거하세요.

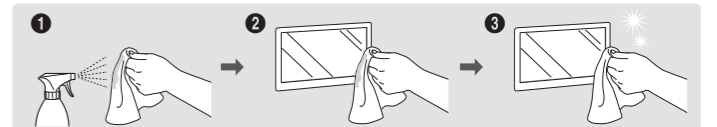

### 주의 사항

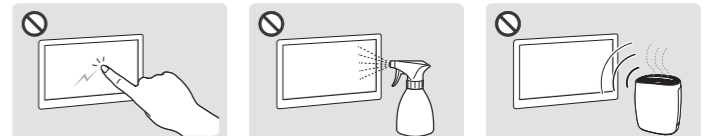

손톱이나 날카로운 물건으로 화면을 긁지 마세요. 긁혀서 자국이 남거나 제품이 손상될 수 있습니다.

제품 본체 각 부분에 물을 직접 뿌려 닦지 마세요. 제품에 물이 들어가면 화재나 감전, 고장의 원인이 됩니다.

고광택 모델은 제품의 특성상 초음파 가습기를 사용하면 제품에 백색 얼룩이 발생할 수 있습니다.

- 화면에 스티커가 부착된 경우 스티커 제거 후 찌꺼기가 남을 수 있으므로 깨끗하게 닦은 후 시청하세요.
- 제품을 강하게 눌러 문지르지 마세요. 제품이 손상될 수 있습니다.
- 화학 물질로 화면을 닦지 마세요. 고장의 원인이 됩니다.
- 제품 내부청소가 필요할 때에는 반드시 서비스 센터에 문의하세요. (유료)
- 패널 전면을 직접적으로 만지지 말고 깨끗한 장갑 착용을 권장합니다.



# 간단 사용 설명서

QM43C QM50C QM55C QM65C QM75C QM85C

## 구성품

\* 누락된 품목이 있으면 구매한 판매점에 문의하세요.

간단 사용 설명서	보증서	규격 사항 안내서
전원 케이블	건전지 (AAA x 2)	리모컨
RS232C 어댑터		

## 각부의 명칭

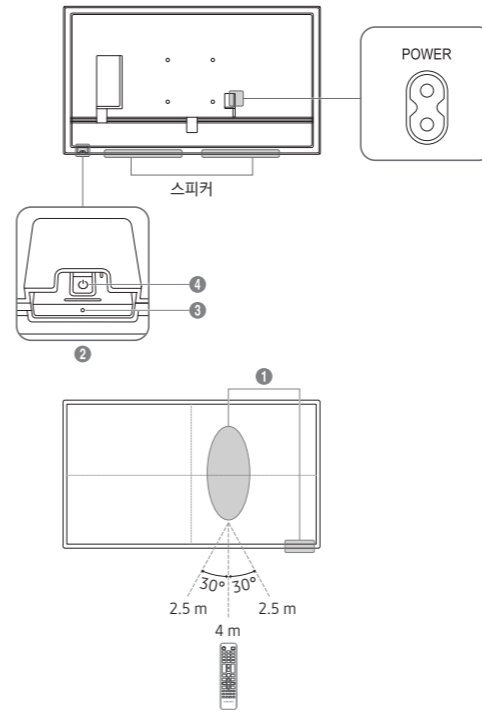

- 1 리모트 센서  
리모컨으로 리모트 센서를 향하여 버튼을 누르면 작동합니다.  
\* 리모컨이 작동하는 같은 공간 안에서 이 제품과 함께 다른 디스플레이를 사용할 때에는 리모컨 코드(주파수)의 간섭 현상으로 오작동을 유발할 수 있습니다.
- 2 패널키
- 3 전원 표시등
- 4 전원 버튼  
제품의 전원을 켜거나 끕니다.

## 벽걸이 거치대 규격

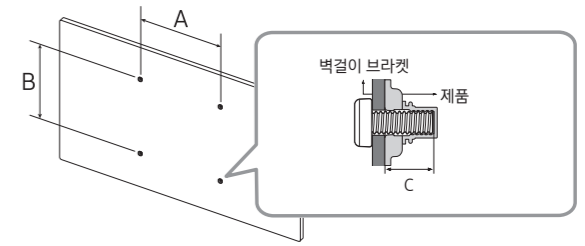

모델명	QM43C	QM50C QM55C	QM65C	QM75C	QM85C
VESA 규격 (A * B) (mm)	200 x 200		400 x 300	400 x 400	600 x 400
C	12 - 14 mm				
표준 나사	M8				
수량	4				

\* 자세한 내용은 웹사이트(www.samsung.com/displaysolutions)에서 사용 설명서를 다운로드하여 참고하세요.



The terms HDMI, HDMI High-Definition Multimedia Interface, HDMI trade dress and the HDMI Logos are trademarks or registered trademarks of HDMI Licensing Administrator, Inc.

## 문제발생시 해결방안

문제	해결방안
화면이 나타났다가 사라졌다 해요.	제품과 PC의 케이블이 바르게 연결되어 있는지 확인하세요.
화면에 입력 신호가 약하거나 없습니다. 라는 메시지가 나타나요.	제품과 연결된 케이블이 바르게 연결되어 있는지 확인하세요. 제품과 연결된 외부 장치 전원이 켜져 있는지 확인하세요. 외부 입력 기기의 종류에 따라 케이블을 연결해도 화면이 나오지 않을 수 있습니다. 이런 경우에는 HDMI 핫 플러그 기능을 켜짐으로 설정한 후 다시 연결하세요.
적당하지 않은 모드입니다. 라는 메시지가 나타나요.	그래픽 카드에서 나오는 신호가 제품의 최대 해상도 및 최대 주파수를 넘을 경우에 발생합니다. 표준 신호 모드를 참조하여 최대 해상도 및 주파수를 제품 성능에 맞도록 설정하세요.
화면이 흘러내리는 것처럼 보여요.	제품과 연결된 케이블을 확인하세요.
화면이 깨끗하지 못해요. 화면이 흐릿해요.	해상도 및 주파수를 권장 사양으로 조정하세요.
화면이 불안정하고 떨려요.	PC나 그래픽 카드의 해상도와 주파수가 제품에서 사용 가능한 범위 내에 설정되어 있는지 확인한 후, 제품의 표준 신호 모드를 참조하여 다시 화면 설정을 하세요.
화면에 그림자 자취가 남아요.	절전을 위해 화면이 꺼진 상태입니다. 키보드의 아무 버튼이나 마우스를 움직이면 원래의 화면으로 되돌아옵니다.
화면이 너무 밝아요. 화면이 너무 어두워요.	메뉴의 화면에서 밝기와 명암 메뉴를 조절하세요.
흰색처럼 보이지 않아요.	메뉴의 화면에서 화이트 밸런스 메뉴를 조절하세요.
화면에 영상이 나타나지 않으며 전원 표시등이 0.5초나 1초 간격으로 깜빡여요.	음성 케이블의 연결상태를 재확인하거나 음량을 조정해 보세요. 음량을 확인해 보세요.

문제	해결방안
소리가 너무 작아요.	음량을 조절해 보세요. 음량 조절을 최대로 해도 소리가 작다면 실행하고 있는 프로그램 또는 PC 사운드 카드의 음량을 다시 조절하세요.
화면은 나오는데 소리가 나오지 않아요.	만약 HDMI 또는 DP 케이블을 이용하여 연결한 상태라면, PC에 설정된 오디오 출력을 확인하세요. 음향 메뉴에서 소리 출력을 내부로 설정하세요. 외부 기기를 사용하는 경우 • 오디오 케이블이 제품의 오디오 입력 단자에 올바르게 연결되어 있는지 확인하세요. • 외부 기기의 오디오 출력 옵션을 확인하세요. (예를 들어, 모니터에 HDMI가 연결되어 있는 경우에는 영상 출력 장치의 오디오 옵션을 HDMI로 변경해야 할 수 있습니다.) DVI-HDMI 케이블을 이용하여 연결한 상태라면, 별도의 오디오 케이블이 필요합니다. 제품에 헤드폰 단자가 있는 경우에는 헤드폰 단자에 아무것도 연결되지 않았는지 확인하세요. 기기의 전원 케이블을 다시 연결해서 연결된 기기를 재부팅 하세요.
리모컨이 작동하지 않아요.	건전지의 +/- 의 위치를 확인하세요. 건전지가 다 소모되었는지 확인하세요. 정전된 것은 아닌지 확인하세요. 전원 케이블이 연결되어 있는지 확인하세요. 주변에 특수 형광등 및 네온사인 등이 켜져 있는지 확인하세요.
PC 부팅 시 "삐뽀" 소리가 나요.	PC 부팅 시 "삐뽀" 소리가 울리면 PC 본체를 서비스 받으세요.
PC 해상도를 바꿀 때, 지원하지 않는 모드입니다. 라는 메시지가 나타나요.	입력 신호의 해상도가 디스플레이의 작동 범위보다 클 경우, 지원하지 않는 모드입니다. 라고 나타날 수 있습니다. 이 문제를 해결하기 위해서, PC의 해상도를 디스플레이가 지원하는 정도의 해상도로 변경하세요.



## 제품사양

모델명	QM43C	QM50C	QM55C	
패널	화면 크기	107.9 cm	125.7 cm	138.7 cm
	디스플레이 면적	941.184 mm (H) x 529.416 mm (V)	1095.84 mm (H) x 616.41 mm (V)	1209.6 mm (H) x 680.4 mm (V)
패널	화면 크기	163.9 cm	189.3 cm	214.7 cm
	디스플레이 면적	1428.48 mm (H) x 803.52 mm (V)	1650.24 mm (H) x 928.26 mm (V)	1872.0 mm (H) x 1053.0 mm (V)
전원전압	AC100-240V ~ 50/60Hz 국가에 따라 규정된 전압이 다를 수 있으니 제품 뒷면의 라벨을 참조하세요.			
환경 조건	작동	온도: 0 °C ~ 40 °C (32 °F ~ 104 °F) 습도: 10 % ~ 80 %, 비역화		
	저장	온도: -20 °C ~ 45 °C (-4 °F ~ 113 °F) 습도: 5 % ~ 95 %, 비역화		

- \* LAN 케이블 연결 시에는 CAT 7(\*STP 타입) 케이블을 사용하세요. (100/10 Mbps)
- \* Shielded Twisted Pair
- \* A급 기기 (업무용 방송통신기자재)  
이 기기는 업무용 환경에서 사용할 목적으로 적합성평가를 받은 기기로서 가정용 환경에서 사용하는 경우 전파간섭의 우려가 있습니다. (해당 모델: QM85C)
- B급 기기 (가정용 방송통신기자재)  
이 기기는 가정용(B급) 전자파적합기로서 주로 가정에서 사용하는 것을 목적으로 하며, 모든 지역에서 사용할 수 있습니다. (해당 모델: QM43C, QM50C, QM55C, QM65C, QM75C)
- \* 자세한 제품 스펙 정보는 삼성전자 홈페이지를 참조하시기 바랍니다.
- \* 이 장치는 이동전화, Wi-Fi 또는 블루투스 장치 등 무선통신장치와 매우 근접한 장소에서 작동할 경우 오동작을 일으킬 가능성이 있습니다.

## 기타 정보

### 폐 전자제품 처리 안내

환경보호 및 자원 재활용을 위해 폐전자제품은 다음과 같이 처리해야 합니다.

**무료처리**

고객께서 삼성전자 제품을 새로 구입하고 폐제품을 버리고자 하는 경우, 새제품 배달장시 폐품수거분이 포함되어 설치비가 모든 제품을 무료로 수거해 드립니다.

**유료처리**

신규 제품 구입 없이 기존에 사용하던 제품을 버리고자 하는 경우, 관할 주민자치센터에 연락하시어 처리하시면 됩니다.

### 삼성전자의 [녹색경영]

삼성전자는 1992년 6월 환경 경영 체제 구축을 통해 환경오염 사고를 예방하고, 지속적인 개선을 위한 '환경방침'을 발표하며 이어 1996년 5월 [녹색경영]을 선언하였습니다. 삼성전자의 녹색경영은 환경, 안전, 보건을 기업 경영 활동의 핵심요소로 인식하고 이를 적극 추진함으로써 인류의 풍요로운 삶의 구현과 지구환경 보전에 동참하겠다는 의지의 표현입니다.

삼성전자 서비스는 고객의 입장에서 한 번 더 생각하고 확실한 기술과 따뜻한 인간미, 완벽한 고객 시스템을 바탕으로 최상의 서비스를 제공해 드리고자 항상 연구하고 있으며 고객의 생활 속에 가족과 같이 함께하는 회사가 되겠습니다. \* 전화번호와 주소는 예고 없이 변경될 수 있습니다.

**서비스센터 대표전화번호(전국 어디서나) 1588-3366 (통화 요금: 발신자 부담)**

고객 여러분의 궁금증을 언제나 친절하게 상담하겠습니다. 제품 모델명, 일련번호(Serial No.), 고장 상태, 연락처를 알려 주시면 더욱 빠르게 서비스를 제공 받을 수 있습니다.

**서비스센터 홈페이지 http://www.samsung.com**

고객이 직접 원하는 날짜와 시간에 서비스 접수 및 실시간 사이버 상담이 가능한 사이버 서비스센터를 운영하고 있습니다.

### 고객상담실

02-541-3000, 080-022-3000

### [한국서비스품질 우수기업]







사후봉사가 우수한 기업에 국가기관인 지식경제부/기술표준원이 품질을 보증하는 인증 마크

## 안전을 위한 주의 사항





사용자의 안전을 지키고 재산상의 손해를 막기 위한 내용입니다.  
반드시 잘 읽고 제품을 올바르게 사용에 주세요.

### 안전을 위한 주의 사항에 사용되는 기호



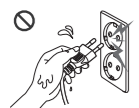
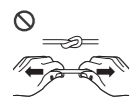
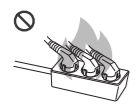

-  **경고** 지키지 않았을 경우 사용자가 사망하거나 중상을 입을 수 있습니다.
-  **주의** 지키지 않았을 경우 사용자가 부상을 당하거나 재산상의 손해를 입을 수 있습니다.
-  **금지** 행위 금지 표시로 하지 말아야 할 항목을 강조하여 나타냅니다.
-  **지시** 강제 지시 표시로 꼭 따라야 할 항목을 강조하여 나타냅니다.

### 전원 관련







\* 이 이미지는 참조용으로 경우에 따라 다를 수 있습니다.

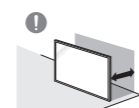

-  **경고**
  -  전원 플러그를 뽑을 때나 꽂을 때 젖은 손으로 만지지 마세요. 감전의 위험이 있습니다.
  -  전원 케이블을 무리하게 구부리거나 잡아당기지 마세요. 또한 무거운 물건에 눌리지 않도록 주의하세요. 케이블이 손상되어 감전, 화재의 원인이 됩니다.
  -  하나의 콘센트에 여러 제품을 동시에 연결하지 마세요. 콘센트에서 열이 발생하여 화재의 원인이 됩니다.
-  전원 플러그가 흔들리지 않도록 안쪽 끝까지 정확히 꽂아주세요. 접촉이 불안정한 경우는 화재의 원인이 됩니다.
-  전원 플러그의 핀 부위 또는 콘센트에 먼지 등이 묻어 있을 때에는 마른 천으로 깨끗이 닦아주세요. 화재의 원인이 될 수 있습니다.
-  반드시 접지된 콘센트에 전원 플러그를 연결하세요. (접지가 제공되지 않는 기기는 제외) 전기적 쇼크(감전) 및 상해를 입을 수 있습니다.
-  손상된 전원 플러그나 헐거운 콘센트는 사용하지 마세요. 감전, 화재가 발생할 수 있습니다.

### 주의

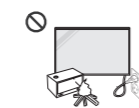

-  전원 플러그를 콘센트에서 분리할 때에는 반드시 플러그를 잡고 분리해주세요. 감전, 화재가 발생할 수 있습니다.
-  전원 플러그를 단자에 결합할 때에는 반드시 완전히 결합을 시켜 주시기 바랍니다. 전원 플러그와 단자가 완전 결합되지 않을 시 과열로 인해 과열되어 안전사고의 위험이나, 쉽게 빠지는 문제가 발생할 수 있습니다.
-  전원 케이블은 삼성전자에서 공급하는 정품만 사용하세요. 그리고 다른 제품은 사용하지 마세요. 감전, 화재의 원인이 될 수 있습니다.
-  전원 플러그는 조작하기 쉬운 곳에 두세요. 제품의 문제가 발생했을 경우 완전한 전원 차단을 위해서는 전원 플러그를 뽑아야 합니다. 본체의 전원 버튼만으로는 전원이 완전히 차단되지 않습니다.
-  제품을 사용하는 중에 전원 케이블을 뽑지 마세요. 전기 충격으로 인해 제품이 손상될 수 있습니다.

### 설치 관련



-  **경고**
  -  제품을 옮길 때에는 전원 스위치를 끄고 전원 플러그 등 제품에 연결된 모든 선을 뽑아주세요. 케이블이 손상되어 감전, 화재의 원인이 될 수 있습니다.
  -  제품 설치시 벽으로부터 일정거리를 두어 통풍이 잘되게 하세요. 내부 온도 상승으로 인한 화재의 원인이 될 수 있습니다.
  -  책장이나 벽장 등의 통풍이 안되는 장소에 설치하지 마세요. 내부 온도 상승으로 인한 화재의 원인이 될 수 있습니다.
  -  제품을 포장하는 비닐 포장지는 아이들의 손이 닿지 않도록 보관하세요. 아이가 비닐 포장지를 잘못 다루어 질식할 우려가 있습니다.
  -  열이 발생하는 장소에 전원 케이블 (직류 전원 장치) 및 제품을 설치하지 마세요. (촛불, 모기향, 담뱃불, 스프레이, 난방장치, 직사광선에 노출된 곳 등)
  -  제품 설치 시 넘어지지 않도록 고정하세요. 아이가 놀다가 건드리면 제품이 넘어져 손상되거나 아이가 다칠 수 있습니다.
  -  제품을 주방이나 조리대 근처에는 설치하지 마세요. 기름 또는 유증기 등과 같은 식용 기름 성분이 제품의 파손 및 변형을 유발할 수 있습니다.

-  벽걸이 부착 공사는 전문 업체에 맡기세요. 비전문가가 공사할 경우 상해를 입을 수도 있습니다. 반드시 지정된 볼텍이 장치를 사용하세요.
-  특수한 장소에 설치된 제품은 주변 환경의 영향으로 심각한 품질 문제가 발생할 수 있으므로 설치 전 반드시 삼성전자 서비스 센터에 문의 후 설치하세요. (미세 먼지가 많이 발생하는 곳, 화학 물질을 사용하는 곳, 온도가 너무 높거나 낮은 곳, 습기나 물이 많은 곳, 차량 등 이동 수단, 장시간 연속적으로 사용하는 공방이나 역 등)

### 주의

-  제품을 들어서 옮길 때에는 떨어뜨리지 마세요. 제품이 떨어지면 다치거나 제품이 고장 날 수 있습니다.
-  제품 앞면이 바닥에 닿게 놓지 마세요. 제품의 화면 표시부가 손상될 수 있습니다.
-  직사광선(햇빛)에 장기간 노출되면 화면 표시부 표면이 변색될 수 있습니다.

### 사용 관련

-  **경고**
  -  제품에서 이상한 소리, 타는 냄새, 연기가 나면 즉시 전원 플러그를 뽑고 삼성전자 서비스 센터로 연락하세요. 감전, 화재가 발생할 수 있습니다.
  -  리모컨 건전지 및 소형 액세서리는 아이의 손이 닿지 않는 곳에 두고, 아이가 삼키지 않도록 주의하세요. 만일 아이가 삼켰을 경우에는 즉시 의사와 상담하세요.

제품을 떨어뜨리거나 외관이 파손된 경우에는 전원을 끄고 전원 플러그를 뽑으세요. 그리고 삼성전자 서비스 센터로 연락하세요. 그대로 사용하면 감전, 화재의 원인이 됩니다.

전원 케이블이나 신호 케이블만 잡고 제품을 옮기거나 전후좌우로 움직이지 마세요. 케이블이 손상되어 고장, 감전, 화재의 원인이 될 수 있습니다.

태이블보나 커튼 등으로 통풍구를 막지 마세요. 제품 내부 온도 상승으로 인한 화재의 원인이 될 수 있습니다.

제품에 충격을 주지 마세요.
 

- 화면 표시부가 파손될 수 있습니다.
- 감전, 화재의 원인이 될 수 있습니다.

제품 속(통풍구, 입출력단자 등)에 젓가락, 동전, 머리카 등의 금속물이나, 종이, 성냥 등의 불에 타기 쉬운 물건을 집어넣지 마세요.
 

- 제품 내부에 이물질이 들어갔을 경우 반드시 제품의 전원을 끄고 전원 플러그를 뽑고 서비스 센터로 연락하세요.
- 제품이 고장 나거나 감전, 화재의 원인이 될 수 있습니다.

제품 위에 공병, 화분, 음료수, 화장품, 약품 등의 액체류나 금속류를 올려놓지 마세요.
 

- 제품 내부에 물이나 이물질이 들어갔을 경우 반드시 전원 플러그를 뽑고 삼성전자 서비스 센터로 연락하세요.
- 제품이 고장 나거나 감전, 화재의 원인이 될 수 있습니다.

낙뢰(번개)가 칠 때에는 전원을 끄고 전원 플러그를 뽑으세요. 감전, 화재가 발생할 수 있습니다.

제품 위에 무거운 물건이나 아이가 좋아하는 장난감, 과자 등을 올려놓지 마세요. 아이가 장난감, 과자 등을 내리려고 제품에 매달리다 물건이 떨어지거나 제품이 넘어져 다치거나 사망할 수 있습니다.

제품에 매달리거나 위에 올라가지 마세요.
 

- 제품이 넘어지거나 떨어져 다치거나 사망할 수도 있습니다.
- 특히 아이가 제품에 매달리거나 위에 올라가지 않도록 주의바랍니다.

전원 플러그를 콘센트에 꽂은 상태에서 반대편 홈에 젓가락 등의 전도체를 넣지 마세요. 또한 콘센트에서 전원 플러그를 뺀 후 플러그의 핀을 바로 만지지 마세요. 감전의 위험이 있습니다.

제품 내부에 고전압이 흐르므로 사용자 임의로 절대 분리, 수리, 개조하지 마세요.
 

- 수리가 필요할 때에는 삼성전자 서비스 센터로 연락하세요.
- 감전, 화재의 원인이 될 수 있습니다.

가스가 샐 때에는 제품이나 전원 플러그를 만지지 말고 바로 실내를 환기시키세요. 불꽃이 생기면 폭발, 화재의 원인이 될 수 있습니다.

제품 주위에서 가습기, 조리대 등을 사용하지 마세요. 감전, 화재의 원인이 될 수 있습니다.

### 주의

건전지는 극성(+, -)에 맞게 끼우세요. 극성이 맞지 않으면 건전지가 파열되거나 내부 액이 누설되어 주위를 오염, 손상시키거나 화재가 발생할 수 있으며, 상해를 입을 수 있습니다.

제품 위에 무거운 물건을 올려놓지 마세요. 고장 및 상해를 입을 수 있습니다.

집을 비우는 등 제품을 오랜 시간 사용하지 않을 때에는 전원 플러그를 콘센트에서 뽑아주세요. 먼지가 쌓여 열 또는 불이 나거나, 감전, 누전으로 인한 화재의 원인이 됩니다.

해상도와 주파수를 제품에 맞게 설정해서 사용하세요. 시력이 나빠질 수 있습니다.

충전지를 포함한 폐건전지는 일반 쓰레기와 분리하여 재활용 수거되어야 합니다. 사용한 건전지, 충전지는 가까운 지역 재활용 센터나 건전지, 충전지를 취급하는 대리점에서 처리하면 됩니다.

제품을 1시간 사용 후 5분 이상 눈을 휴식하세요. 눈의 피로를 덜어줍니다.

오랜 시간 고정된 화면으로 사용하면 잔상 또는 얼룩이 발생할 수도 있습니다. 오랜 시간 사용하지 않을 때에는 절전 모드나, 화면보호기를 움직이는 동영상 모드로 설정하세요.

가연성 스프레이, 인화성 물질 등을 제품과 가까운 곳에서 사용하거나 보관하지 마세요. 폭발, 화재의 위험이 있습니다.

건전지는 지정된 규격품을 사용하고, 새 건전지와 사용하던 건전지를 함께 사용하지 마세요. 건전지의 파열 또는 내부액 누설에 의해 화재, 부상을 당하거나 주위를 오염(손상)시킬 수 있습니다.



제품 화면을 너무 가까이에서 지속적으로 시청하지 마세요. 시력이 나빠질 수 있습니다.

제품이 동작 중에는 들거나 옮기지 마세요.

제품을 정시간 켜 두었을 때에는 화면 표시부가 뜨거우므로 만지지 마세요.

헤드폰(이어폰)을 사용할 경우에는 소리를 크게 듣거나, 장시간 사용하지 마세요. 청력이 손상되는 원인이 될 수 있습니다.

### 청소 관련

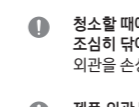
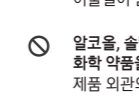
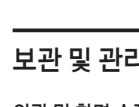
-  **경고**
  -  제품에 물이나 세척제를 직접 뿌리지 마세요.
    - 제품의 외관이 손상되거나 표시 사항이 지워질 수도 있습니다.
    - 감전, 화재의 원인이 될 수 있습니다.
-  **주의**
  -  청소할 때에는 반드시 전원 플러그를 뽑고 부드러운 마른 천(극세사, 용)으로 흡입이 나지 않도록 조심히 닦아주세요. 외관을 손상시키거나 표시 사항이 지워질 수 있습니다.
  -  제품 외관 및 화면 표시부는 껌힘에 약하므로 반드시 부드러운 천(극세사, 용)을 사용하세요. 이물질이 묻어 있으면 제품이 쉽게 긁혀 제품의 외관이나 화면 표시부가 손상될 수 있습니다.
  -  알코올, 솔벤트, 계면 활성제가 함유되거나, 왁스, 벤젠, 신나, 모기약, 방향제, 윤활제, 세척제 등의 화학 약품을 제품에 사용하지 마세요. 제품 외관의 변색, 갈라짐 또는 패널 면이 벗겨지거나 표시 사항이 지워질 수 있습니다.

## 보관 및 관리하기

### 외관 및 화면 손질

부드러운 재질의 천에 물을 조금 적서 부드럽게 닦은 후, 마른 천으로 물기를 깨끗이 제거하세요.

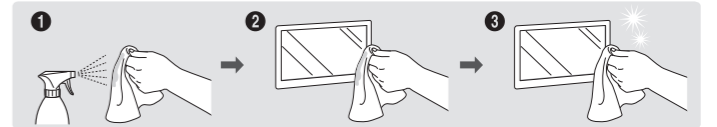

### 주의 사항

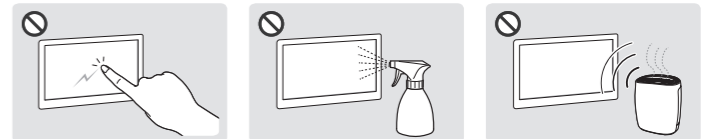

손톱이나 날카로운 물건으로 화면을 긁지 마세요. 긁혀서 자국이 남거나 제품이 손상될 수 있습니다.

제품 본체 각 부분에 물을 직접 뿌려 닦지 마세요. 제품에 물이 들어가면 화재나 감전, 고장의 원인이 됩니다.

고광택 모델은 제품의 특성상 초음파 가습기를 사용하면 제품에 백색 얼룩이 발생할 수 있습니다.

- 화면에 스티커가 부착된 경우 스티커 제거 후 찌꺼기가 남을 수 있으므로 깨끗하게 닦은 후 시청하세요.
- 제품을 강하게 눌러 문지르지 마세요. 제품이 손상될 수 있습니다.
- 화학 물질로 화면을 닦지 마세요. 고장의 원인이 됩니다.
- 제품 내부청소가 필요할 때에는 반드시 서비스 센터에 문의하세요. (유료)
- 패널 전면을 직접적으로 만지지 말고 깨끗한 장갑 착용을 권장합니다.

SAMSUNG



BN68-16545E-00

# 간단 사용 설명서

QH43C QH50C QH55C QH65C QH75C

\* 자세한 내용은 웹사이트(www.samsung.com/displaysolutions)에서 사용 설명서를 다운로드하여 참고하세요.



The terms HDMI, HDMI High-Definition Multimedia Interface, HDMI trade dress and the HDMI Logos are trademarks or registered trademarks of HDMI Licensing Administrator, Inc.

## 구성품

\* 누락된 품목이 있으면 구매한 판매점에 문의하세요.

간단 사용 설명서	보증서	규격 사항 안내서
전원 케이블	건전지 (AAA x 2)	리모컨
RS232C 어댑터		

## 각부의 명칭

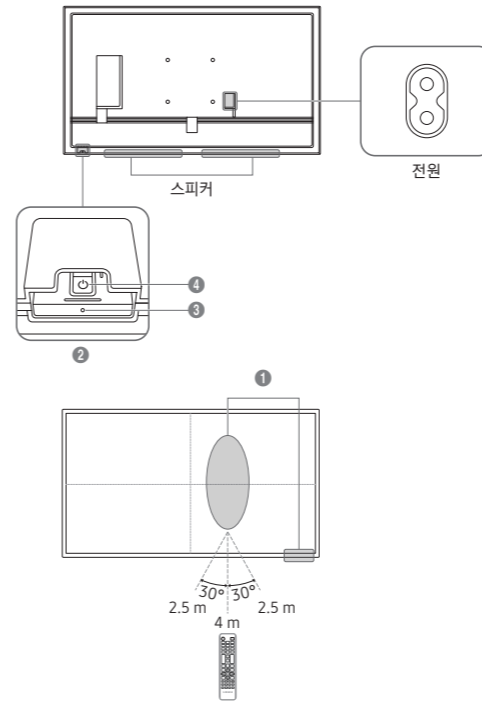

- 1 리모트 센서  
리모컨으로 리모트 센서를 향하여 버튼을 누르면 작동합니다.  
\* 리모컨이 작동하는 같은 공간 안에서 이 제품과 함께 다른 디스플레이를 사용할 때에는 리모컨 코드(주파수)의 간섭 현상으로 오작동을 유발할 수 있습니다.
- 2 패널키
- 3 전원 표시등
- 4 전원 버튼  
제품의 전원을 켜거나 끕니다.

## 벽걸이 거치대 규격

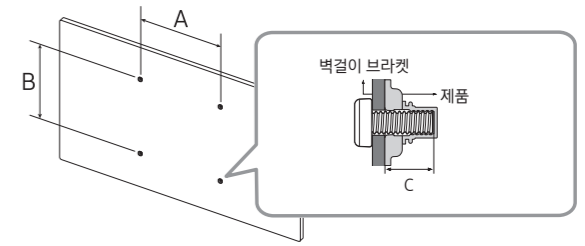

모델명	QH43C	QH50C QH55C	QH65C	QH75C
VESA 규격 (A * B) (mm)	200 x 200		400 x 300	400 x 400
C	12 - 14 mm			
표준 나사	M8			
수량	4			

## 문제발생시 해결방안

문제	해결방안
화면이 나타났다가 사라졌다 해요.	제품과 PC의 케이블이 바르게 연결되어 있는지 확인하세요.
화면에 입력 신호가 약하거나 없습니다. 라는 메시지가 나타나요.	제품과 연결된 케이블이 바르게 연결되어 있는지 확인하세요. 제품과 연결된 외부 장치 전원이 켜져 있는지 확인하세요. 외부 입력 기기의 종류에 따라 케이블을 연결해도 화면이 나오지 않을 수 있습니다. 이런 경우에는 HDMI 핫 플러그 기능을 켜짐으로 설정한 후 다시 연결하세요.
적당하지 않은 모드입니다. 라는 메시지가 나타나요.	그래픽 카드에서 나오는 신호가 제품의 최대 해상도 및 최대 주파수를 넘을 경우에 발생합니다. 표준 신호 모드를 참조하여 최대 해상도 및 주파수를 제품 성능에 맞도록 설정하세요.
화면이 흘러내리는 것처럼 보여요.	제품과 연결된 케이블을 확인하세요.
화면이 깨끗하지 못해요. 화면이 흐릿해요.	해상도 및 주파수를 권장 사양으로 조정하세요.
화면이 불안정하고 떨려요.	PC나 그래픽 카드의 해상도와 주파수가 제품에서 사용 가능한 범위 내에 설정되어 있는지 확인한 후, 제품의 표준 신호 모드를 참조하여 다시 화면 설정을 하세요.
화면이 너무 밝아요. 화면이 너무 어두워요.	메뉴의 화면에서 밝기와 명암 메뉴를 조절하세요.
흰색처럼 보이지 않아요.	메뉴의 화면에서 화이트 밸런스 메뉴를 조절하세요.
화면에 영상이 나타나지 않으며 전원 표시등이 0.5초나 1초 간격으로 깜빡여요.	절전을 위해 화면이 꺼진 상태입니다. 키보드의 아무 버튼이나 마우스를 움직이면 원래의 화면으로 되돌아옵니다.
소리가 안나와요.	음성 케이블의 연결상태를 재확인하거나 음량을 조정해 보세요. 음량을 확인해 보세요.

문제	해결방안
소리가 너무 작아요.	음량을 조절해 보세요. 음량 조절을 최대로 해도 소리가 작다면 실행하고 있는 프로그램 또는 PC 사운드 카드의 음량을 다시 조절하세요.
화면은 나오는데 소리가 나오지 않아요.	만약 HDMI 또는 DP 케이블을 이용하여 연결한 상태라면, PC에 설정된 오디오 출력을 확인하세요. 음향 메뉴에서 소리 출력을 내부로 설정하세요. 외부 기기를 사용하는 경우 • 오디오 케이블이 제품의 오디오 입력 단자에 올바르게 연결되어 있는지 확인하세요. • 외부 기기의 오디오 출력 옵션을 확인하세요. (예를 들어, 모니터에 HDMI가 연결되어 있는 경우에는 영상 출력 장치의 오디오 옵션을 HDMI로 변경해야 할 수 있습니다.) DVI-HDMI 케이블을 이용하여 연결한 상태라면, 별도의 오디오 케이블이 필요합니다. 제품에 헤드폰 단자가 있는 경우에는 헤드폰 단자에 아무것도 연결되지 않았는지 확인하세요. 기기의 전원 케이블을 다시 연결해서 연결된 기기를 재부팅 하세요.
리모컨이 작동하지 않아요.	건전지의 +/- 의 위치를 확인하세요. 건전지가 다 소모되었는지 확인하세요. 정전된 것은 아닌지 확인하세요. 전원 케이블이 연결되어 있는지 확인하세요. 주변에 특수 형광등 및 네온사인 등이 켜져 있는지 확인하세요.
PC 부팅 시 "삐삐" 소리가 나요.	PC 부팅 시 "삐삐" 소리가 울리면 PC 본체를 서비스 받으세요.
PC 해상도를 바꿀 때, 지원하지 않는 모드입니다. 라는 메시지가 나타나요.	입력 신호의 해상도가 디스플레이의 작동 범위보다 클 경우, 지원하지 않는 모드입니다. 라고 나타날 수 있습니다. 이 문제를 해결하기 위해서, PC의 해상도를 디스플레이가 지원하는 정도의 해상도로 변경하세요.

Dolby Audio

HEVC Advance  
Covered by Patents at patentlisthevcadvance.com

## 제품사양

모델명	QH43C	QH50C	QH55C	
패널	화면 크기	107.9 cm	125.7 cm	138.7 cm
	디스플레이 면적	941.184 mm (H) x 529.416 mm (V)	1095.84 mm (H) x 616.41 mm (V)	1209.6 mm (H) x 680.4 mm (V)
패널	화면 크기	163.9 cm		189.3 cm
	디스플레이 면적	1428.48 mm (H) x 803.52 mm (V)	1650.24 mm (H) x 928.26 mm (V)	
전원전압	AC100-240V ~ 50/60Hz 국가에 따라 규정된 전압이 다를 수 있으니 제품 뒷면의 라벨을 참조하세요.			
환경 조건	작동	온도: 0 °C ~ 40 °C (32 °F ~ 104 °F) 습도: 10 % ~ 80 %, 비역화		
	저장	온도: -20 °C ~ 45 °C (-4 °F ~ 113 °F) 습도: 5 % ~ 95 %, 비역화		

- \* LAN 케이블 연결 시에는 CAT 7(\*STP 타입) 케이블을 사용하세요. (100/10 Mbps)
- \* Shielded Twisted Pair
- \* B급 기기 (가정용 방송통신기자재)  
이 기기는 가정용(B급) 전자파적합기로서 주로 가정에서 사용하는 것을 목적으로 하며, 모든 지역에서 사용할 수 있습니다.
- \* 자세한 제품 스펙 정보는 삼성전자 홈페이지를 참조하시기 바랍니다.
- \* 이 장치는 이동전화, Wi-Fi 또는 블루투스 장치 등 무선통신장치와 매우 근접한 장소에서 작동할 경우 오동작을 일으킬 가능성이 있습니다.

## 기타 정보

### 폐 전자제품 처리 안내

환경보호 및 자원 재활용을 위해 폐전자제품은 다음과 같이 처리해야 합니다.



### 삼성전자의 [녹색경영]

삼성전자는 1992년 6월 환경 경영 체제 구축을 통해 환경오염 사고를 예방하고, 지속적인 개선을 위한 '환경경영'을 발표하며 이어 1996년 5월 [녹색경영]을 선언하였습니다. 삼성전자의 녹색경영은 환경, 안전, 보건을 기업 경영 활동의 핵심요소로 인식하고 이를 적극 추진함으로써 인류의 풍요로운 삶의 구현과 지구환경 보전에 동참하겠다는 의지의 표현입니다.

삼성전자 서비스는 고객의 입장에서 한 번 더 생각하고 확실한 기술과 따뜻한 인간미, 완벽한 고객 시스템을 바탕으로 최상의 서비스를 제공해 드리고자 항상 연구하고 있으며 고객의 생활 속에 가족과 같이 함께하는 회사가 되겠습니다. \* 전화번호와 주소는 예고 없이 변경될 수 있습니다.

서비스센터 대표전화번호(전국 어디서나) 1588-3366 (통화 요금: 발신자 부담)

고객 여러분의 궁금증을 언제나 친절하게 상담하겠습니다. 제품 모델명, 일련번호(Serial No.), 고장 상태, 연락처를 알려 주시면 더욱 빠르게 서비스를 제공 받을 수 있습니다.

서비스센터 홈페이지 <http://www.samsung.com>

고객이 직접 원하는 날짜와 시간에 서비스 접수 및 실시간 사이버 상담이 가능한 사이버 서비스센터를 운영하고 있습니다.

고객상담실 02-541-3000, 080-022-3000



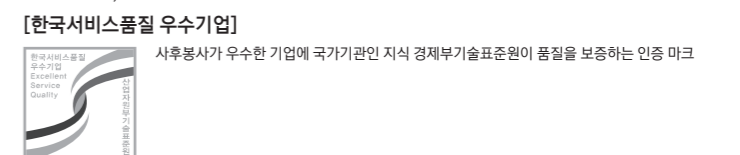

[한국서비스품질 우수기업]



## 안전을 위한 주의 사항





사용자의 안전을 지키고 재산상의 손해를 막기 위한 내용입니다.  
반드시 잘 읽고 제품을 올바르게 사용에 주세요.

### 안전을 위한 주의 사항에 사용되는 기호



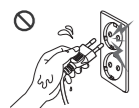
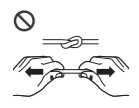
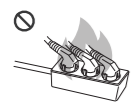

-  **경고** 지키지 않았을 경우 사용자가 사망하거나 중상을 입을 수 있습니다.
-  **주의** 지키지 않았을 경우 사용자가 부상을 당하거나 재산상의 손해를 입을 수 있습니다.
-  **금지** 행위 금지 표시로 하지 말아야 할 항목을 강조하여 나타냅니다.
-  **지시** 강제 지시 표시로 꼭 따라야 할 항목을 강조하여 나타냅니다.

### 전원 관련







\* 이 이미지는 참조용으로 경우에 따라 다를 수 있습니다.

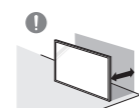

-  **경고**
  -  전원 플러그를 뽑을 때나 꽂을 때 젖은 손으로 만지지 마세요. 감전의 위험이 있습니다.
  -  전원 케이블을 무리하게 구부리거나 잡아당기지 마세요. 또한 무거운 물건에 눌리지 않도록 주의하세요. 케이블이 손상되어 감전, 화재의 원인이 됩니다.
  -  하나의 콘센트에 여러 제품을 동시에 연결하지 마세요. 콘센트에서 열이 발생하여 화재의 원인이 됩니다.
-  전원 플러그가 흔들리지 않도록 안쪽 끝까지 정확히 꽂아주세요. 접촉이 불안정한 경우는 화재의 원인이 됩니다.
-  전원 플러그의 핀 부위 또는 콘센트에 먼지 등이 묻어 있을 때에는 마른 천으로 깨끗이 닦아주세요. 화재의 원인이 될 수 있습니다.
-  반드시 접지된 콘센트에 전원 플러그를 연결하세요. (접지가 제공되지 않는 기기는 제외) 전기적 쇼크(감전) 및 상해를 입을 수 있습니다.
-  손상된 전원 플러그나 헐거운 콘센트는 사용하지 마세요. 감전, 화재가 발생할 수 있습니다.

### 주의

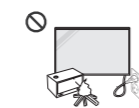

-  전원 플러그를 콘센트에서 분리할 때에는 반드시 플러그를 잡고 분리해주세요. 감전, 화재가 발생할 수 있습니다.
-  전원 플러그를 단자에 결합할 때에는 반드시 완전히 결합을 시켜 주시기 바랍니다. 전원 플러그와 단자가 완전 결합되지 않을 시 과열로 인해 과열되어 안전사고의 위험이나, 쉽게 빠지는 문제가 발생할 수 있습니다.
-  전원 케이블은 삼성전자에서 공급하는 정품만 사용하세요. 그리고 다른 제품은 사용하지 마세요. 감전, 화재의 원인이 될 수 있습니다.
-  전원 플러그는 조작하기 쉬운 곳에 두세요. 제품의 문제가 발생했을 경우 완전한 전원 차단을 위해서는 전원 플러그를 뽑아야 합니다. 본체의 전원 버튼만으로는 전원이 완전히 차단되지 않습니다.
-  제품을 사용하는 중에 전원 케이블을 뽑지 마세요. 전기 충격으로 인해 제품이 손상될 수 있습니다.

### 설치 관련



-  **경고**
  -  제품을 옮길 때에는 전원 스위치를 끄고 전원 플러그 등 제품에 연결된 모든 선을 뽑아주세요. 케이블이 손상되어 감전, 화재의 원인이 될 수 있습니다.
  -  제품 설치시 벽으로부터 일정거리를 두어 통풍이 잘되게 하세요. 내부 온도 상승으로 인한 화재의 원인이 될 수 있습니다.
  -  책장이나 벽장 등의 통풍이 안되는 장소에 설치하지 마세요. 내부 온도 상승으로 인한 화재의 원인이 될 수 있습니다.
  -  제품을 포장하는 비닐 포장지는 아이들의 손이 닿지 않도록 보관하세요. 아이가 비닐 포장지를 잘못 다루어 질식할 우려가 있습니다.
  -  열이 발생하는 장소에 전원 케이블 (직류 전원 장치) 및 제품을 설치하지 마세요. (촛불, 모기향, 담뱃불, 스프레이, 난방장치, 직사광선에 노출된 곳 등)
  -  제품 설치 시 넘어지지 않도록 고정하세요. 아이가 놀다가 건드리면 제품이 넘어져 손상되거나 아이가 다칠 수 있습니다.
  -  제품을 주방이나 조리대 근처에는 설치하지 마세요. 기름 또는 유증기 등과 같은 식용 기름 성분이 제품의 파손 및 변형을 유발할 수 있습니다.

-  벽걸이 부착 공사는 전문 업체에 맡기세요. 비전문가가 공사할 경우 상해를 입을 수도 있습니다. 반드시 지정된 볼텍이 장치를 사용하세요.
-  특수한 장소에 설치된 제품은 주변 환경의 영향으로 심각한 품질 문제가 발생할 수 있으므로 설치 전 반드시 삼성전자 서비스 센터에 문의 후 설치하세요. (미세 먼지가 많이 발생하는 곳, 화학 물질을 사용하는 곳, 온도가 너무 높거나 낮은 곳, 습기나 물이 많은 곳, 차량 등 이동 수단, 장시간 연속적으로 사용하는 공방이나 역 등)

### 주의

-  제품을 들어서 옮길 때에는 떨어뜨리지 마세요. 제품이 떨어지면 다치거나 제품이 고장 날 수 있습니다.
-  제품 앞면이 바닥에 닿게 놓지 마세요. 제품의 화면 표시부가 손상될 수 있습니다.
-  직사광선(햇빛)에 장기간 노출되면 화면 표시부 표면이 변색될 수 있습니다.

### 사용 관련

-  **경고**
  -  제품에서 이상한 소리, 타는 냄새, 연기가 나면 즉시 전원 플러그를 뽑고 삼성전자 서비스 센터로 연락하세요. 감전, 화재가 발생할 수 있습니다.
  -  리모컨 건전지 및 소형 액세서리는 아이의 손이 닿지 않는 곳에 두고, 아이가 삼키지 않도록 주의하세요. 만일 아이가 삼켰을 경우에는 즉시 의사와 상담하세요.

제품을 떨어뜨리거나 외관이 파손된 경우에는 전원을 끄고 전원 플러그를 뽑으세요. 그리고 삼성전자 서비스 센터로 연락하세요. 그대로 사용하면 감전, 화재의 원인이 됩니다.

전원 케이블이나 신호 케이블만 잡고 제품을 옮기거나 전후좌우로 움직이지 마세요. 케이블이 손상되어 고장, 감전, 화재의 원인이 될 수 있습니다.

태이블이나 커튼 등으로 통풍구를 막지 마세요. 제품 내부 온도 상승으로 인한 화재의 원인이 될 수 있습니다.

제품에 충격을 주지 마세요.
 

- 화면 표시부가 파손될 수 있습니다.
- 감전, 화재의 원인이 될 수 있습니다.

제품 속(통풍구, 입출력단자 등)에 젓가락, 동전, 머리카 등의 금속물이나, 종이, 성냥 등의 불에 타기 쉬운 물건을 집어넣지 마세요.
 

- 제품 내부에 이물질이 들어갔을 경우 반드시 제품의 전원을 끄고 전원 플러그를 뽑고 서비스 센터로 연락하세요.
- 제품이 고장 나거나 감전, 화재의 원인이 될 수 있습니다.

제품 위에 공병, 화병, 음료수, 화장품, 약품 등의 액체류나 금속류를 올려놓지 마세요.
 

- 제품 내부에 물이나 이물질이 들어갔을 경우 반드시 전원 플러그를 뽑고 삼성전자 서비스 센터로 연락하세요.
- 제품이 고장 나거나 감전, 화재의 원인이 될 수 있습니다.

낙뢰(번개)가 칠 때에는 전원을 끄고 전원 플러그를 뽑으세요. 감전, 화재가 발생할 수 있습니다.

제품 위에 무거운 물건이나 아이가 좋아하는 장난감, 과자 등을 올려놓지 마세요. 아이가 장난감, 과자 등을 내리려고 제품에 매달리다 물건이 떨어지거나 제품이 넘어져 다치거나 사망할 수 있습니다.

제품에 매달리거나 위에 올라가지 마세요.
 

- 제품이 넘어지거나 떨어져 다치거나 사망할 수도 있습니다.
- 특히 아이가 제품에 매달리거나 위에 올라가지 않도록 주의바랍니다.

전원 플러그를 콘센트에 꽂은 상태에서 반대편 홈에 젓가락 등의 전도체를 넣지 마세요. 또한 콘센트에서 전원 플러그를 뺀 후 플러그의 핀을 바로 만지지 마세요. 감전의 위험이 있습니다.

제품 내부에 고전압이 흐르므로 사용자 임의로 절대 분리, 수리, 개조하지 마세요.
 

- 수리가 필요할 때에는 삼성전자 서비스 센터로 연락하세요.
- 감전, 화재의 원인이 될 수 있습니다.

가스가 샐 때에는 제품이나 전원 플러그를 만지지 말고 바로 실내를 환기시키세요. 불꽃이 생기면 폭발, 화재의 원인이 될 수 있습니다.

제품 주위에서 가습기, 조리대 등을 사용하지 마세요. 감전, 화재의 원인이 될 수 있습니다.

### 주의

건전지는 극성(+, -)에 맞게 끼우세요. 극성이 맞지 않으면 건전지가 파열되거나 내부 액이 누설되어 주위를 오염, 손상시키거나 화재가 발생할 수 있으며, 상해를 입을 수 있습니다.

제품 위에 무거운 물건을 올려놓지 마세요. 고장 및 상해를 입을 수 있습니다.

집을 비우는 등 제품을 오랜 시간 사용하지 않을 때에는 전원 플러그를 콘센트에서 뽑아주세요. 먼지가 쌓여 열 또는 불이 나거나, 감전, 누전으로 인한 화재의 원인이 됩니다.

해상도와 주파수를 제품에 맞게 설정해서 사용하세요. 시력이 나빠질 수 있습니다.

충전지를 포함한 폐건전지는 일반 쓰레기와 분리하여 재활용 수거되어야 합니다. 사용한 건전지, 충전지는 가까운 지역 재활용 센터나 건전지, 충전지를 취급하는 대리점에서 처리하면 됩니다.

제품을 1시간 사용 후 5분 이상 눈을 휴식하세요. 눈의 피로를 덜어줍니다.

오랜 시간 고정된 화면으로 사용하면 잔상 또는 얼룩이 발생할 수도 있습니다. 오랜 시간 사용하지 않을 때에는 절전 모드나, 화면보호기를 움직이는 동영상 모드로 설정하세요.

가연성 스프레이, 인화성 물질 등을 제품과 가까운 곳에서 사용하거나 보관하지 마세요. 폭발, 화재의 위험이 있습니다.

건전지는 지정된 규격품을 사용하고, 새 건전지와 사용하던 건전지를 함께 사용하지 마세요. 건전지의 파열 또는 내부액 누설에 의해 화재, 부상을 당하거나 주위를 오염(손상)시킬 수 있습니다.



제품 화면을 너무 가까이에서 지속적으로 시청하지 마세요. 시력이 나빠질 수 있습니다.

제품이 동작 중에는 들거나 옮기지 마세요.

제품을 장시간 켜 두었을 때에는 화면 표시부가 뜨거우므로 만지지 마세요.

헤드폰(이어폰)을 사용할 경우에는 소리를 크게 듣거나, 장시간 사용하지 마세요. 청력이 손상되는 원인이 될 수 있습니다.

### 청소 관련

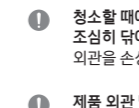
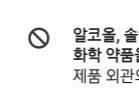
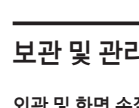
-  **경고**
  -  제품에 물이나 세척제를 직접 뿌리지 마세요.
    - 제품의 외관이 손상되거나 표시 사항이 지워질 수도 있습니다.
    - 감전, 화재의 원인이 될 수 있습니다.
-  **주의**
  -  청소할 때에는 반드시 전원 플러그를 뽑고 부드러운 마른 천(극세사, 용)으로 흡입이 나지 않도록 조심히 닦아주세요. 외관을 손상시키거나 표시 사항이 지워질 수 있습니다.
  -  제품 외관 및 화면 표시부는 껌힘에 약하므로 반드시 부드러운 천(극세사, 용)을 사용하세요. 이물질이 묻어 있으면 제품이 쉽게 긁혀 제품의 외관이나 화면 표시부가 손상될 수 있습니다.
  -  알코올, 솔벤트, 계면 활성제가 함유되거나, 왁스, 벤젠, 신나, 모기약, 방향제, 윤활제, 세척제 등의 화학 약품을 제품에 사용하지 마세요. 제품 외관의 변색, 갈라짐 또는 패널 면이 벗겨지거나 표시 사항이 지워질 수 있습니다.

## 보관 및 관리하기

### 외관 및 화면 손질

부드러운 재질의 천에 물을 조금 적서 부드럽게 닦은 후, 마른 천으로 물기를 깨끗이 제거하세요.

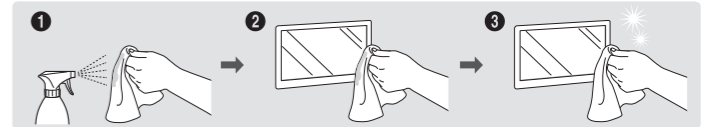

### 주의 사항

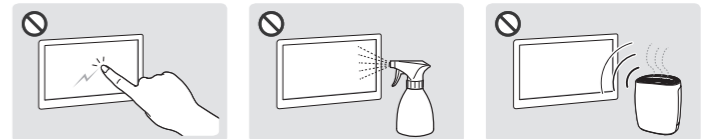

손톱이나 날카로운 물건으로 화면을 긁지 마세요. 긁혀서 자국이 남거나 제품이 손상될 수 있습니다.

제품 본체 각 부분에 물을 직접 뿌려 닦지 마세요. 제품에 물이 들어가면 화재나 감전, 고장의 원인이 됩니다.

고광택 모델은 제품의 특성상 초음파 가습기를 사용하면 제품에 백색 얼룩이 발생할 수 있습니다.

- 화면에 스티커가 부착된 경우 스티커 제거 후 찌꺼기가 남을 수 있으므로 깨끗하게 닦은 후 시청하세요.
- 제품을 강하게 눌러 문지르지 마세요. 제품이 손상될 수 있습니다.
- 화학 물질로 화면을 닦지 마세요. 고장의 원인이 됩니다.
- 제품 내부청소가 필요할 때에는 반드시 서비스 센터에 문의하세요. (유료)
- 패널 전면을 직접적으로 만지지 말고 깨끗한 장갑 착용을 권장합니다.

## 간단 사용 설명서

QH98C QM98C

\* 자세한 내용은 웹사이트(<http://www.samsung.com/business>)에서 사용 설명서를 다운로드하여 참고하세요.



BN68-19374E-00

### 구성품

\* 누락된 품목이 있으면 구매한 판매점에 문의하세요.  
\* 구성품은 모델이나 지역에 따라 지원하지 않을 수 있습니다.

간단 사용 설명서	보증서	규격 사항 안내서
전원 케이블	건전지 (AAA x 2)	리모컨
R5232C 어댑터		

### 각부의 명칭

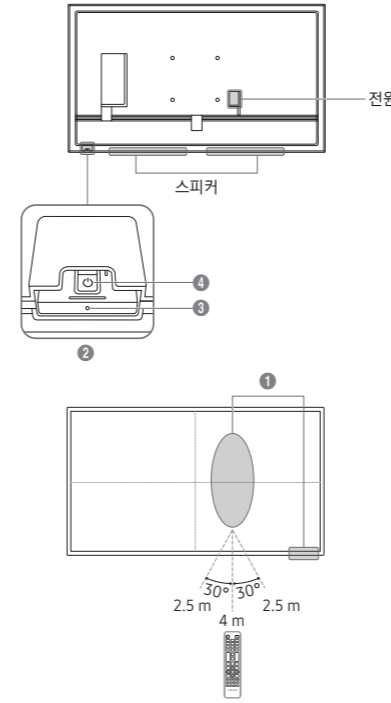

- 리모트 센서  
리모컨으로 리모트 센서를 향하여 버튼을 누르면 작동합니다.  
\* 리모컨이 작동하는 같은 공간 안에서 이 제품과 함께 다른 디스플레이를 사용할 때에는 리모컨 코드(주파수)의 간섭 현상으로 오작동을 유발할 수 있습니다.
- 패널키
- 전원 표시등
- 전원 버튼  
제품의 전원을 켜거나 끕니다.

### 벽걸이 거치대 규격

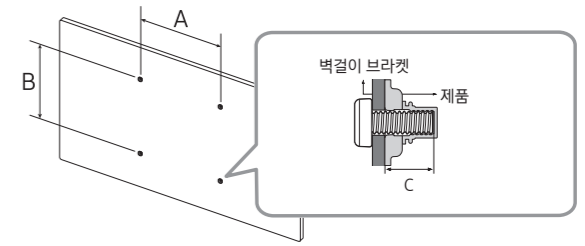

모델명	QH98C / QM98C
VESA 규격 (A * B) (mm)	600 x 400
C	16 - 18 mm
표준 나사	M8
수량	4

### 문제발생시 해결방안

문제	해결방안
화면이 나타났다가 사라졌다 해요.	제품과 PC의 케이블이 바르게 연결되어 있는지 확인하세요.
화면에 입력 신호가 약하거나 없습니다. 라는 메시지가 나타나요.	제품(외부 장치 포함)과 연결된 케이블이 바르게 연결되어 있는지 확인하세요. 제품과 연결된 외부 장치 전원이 켜져 있는지 확인하세요. 외부입력 기기의 종류에 따라 케이블을 연결해도 화면이 나오지 않을 수 있습니다. 이런 경우에는 HDMI 핫 플러그 기능을 켜짐으로 설정한 후 다시 연결하세요.
적당하지 않은 모드입니다. 라는 메시지가 나타나요.	그래픽 카드에서 나오는 신호가 제품의 최대 해상도 및 최대 주파수를 넘을 경우에 발생합니다. 표준 신호 모드를 참조하여 최대 해상도 및 주파수를 제품 성능에 맞도록 설정하세요.
화면이 흘러내리는 것처럼 보여요.	제품과 연결된 케이블을 확인하세요.
화면이 깨끗하지 못해요. 화면이 흐릿해요.	해상도 및 주파수를 권장 사양으로 조정하세요.
화면이 불안정하고 떨려요.	PC나 그래픽 카드의 해상도와 주파수가 제품에서 사용 가능한 범위 내에 설정되어 있는지 확인한 후, 제품의 표준 신호 모드를 참조하여 다시 화면 설정을 하세요.
화면이 너무 밝아요. 화면이 너무 어두워요.	설정 화면에서 밝기와 명암 메뉴를 조절하세요.
흰색처럼 보이지 않아요.	설정 화면에서 화이트 밸런스 메뉴를 조절하세요.
화면에 영상이 나타나지 않으며 전원 표시등이 0.5초나 1초 간격으로 깜빡여요.	절전을 위해 화면이 꺼진 상태 입니다. 키보드의 아무 버튼이나 마우스를 움직이면 원래의 화면으로 되돌아옵니다.
소리가 안나와요.	음성 케이블의 연결상태를 재확인하거나 음량을 조정해 보세요. 음량을 확인해 보세요.

문제	해결방안
소리가 너무 작아요.	음량을 조절해 보세요. 음량 조절을 최대로 해도 소리가 작다면 실행하고 있는 프로그램 또는 PC 사운드 카드의 음량을 다시 조절하세요.
화면은 나오는데 소리가 나오지 않아요.	만약 HDMI 또는 DP 케이블을 이용하여 연결한 상태라면, PC에 설정된 오디오 출력을 확인하세요. 음향 메뉴에서 소리 출력을 내부로 설정하세요. 외부 기기를 사용하는 경우 • 오디오 케이블이 제품의 오디오 입력 단자에 올바르게 연결되어 있는지 확인하세요. • 외부 기기의 오디오 출력 옵션을 확인하세요. (예를 들어, 모니터에 HDMI가 연결되어 있는 경우에는 영상 출력 장치의 오디오 옵션을 HDMI로 변경해야 할 수 있습니다.) 제품에 헤드폰 단자가 있는 경우에는 헤드폰 단자에 아무것도 연결되지 않았는지 확인하세요. 기기의 전원 케이블을 다시 연결해서 연결된 기기를 재부팅 하세요.
리모컨이 작동하지 않아요.	건전지의 +/-의 위치를 확인하세요. 건전지가 다 소모되었는지 확인하세요. 정전된 것은 아닌지 확인하세요. 전원 케이블이 연결되어 있는지 확인하세요. 주변에 특수 형광등 및 네온사인 등이 켜져 있는지 확인하세요.
PC 부팅 시 "삐삐" 소리가 나요.	PC 부팅 시 "삐삐" 소리가 울리면 PC 본체를 서비스 받으세요.
PC 해상도를 바꿀 때, 지원하지 않는 모드입니다. 라는 메시지가 나타나요.	입력 신호의 해상도가 디스플레이의 작동 범위보다 클 경우, 지원하지 않는 모드입니다. 라고 나타날 수 있습니다. 이 문제를 해결하기 위해서, PC의 해상도를 디스플레이가 지원하는 정도의 해상도로 변경하세요.

### 제품사양

모델명	QH98C / QM98C	
패널	화면 크기	247.7 cm
	디스플레이 면적	2158.848 mm (H) x 1214.352 mm (V)
전원전압	AC100-240V ~ 50/60Hz 국가에 따라 규정된 전압이 다를 수 있으니 제품 뒷면의 라벨을 참조하세요.	
환경 조건	작동	온도: 0 °C ~ 40 °C (32 °F ~ 104 °F) 습도: 10 % ~ 80 %, 비액화
	저장	온도: -20 °C ~ 45 °C (-4 °F ~ 113 °F) 습도: 5 % ~ 95 %, 비액화

- \* LAN 케이블 연결 시에는 CAT 7(\*STP 타입) 케이블을 사용하세요. (10/100 Mbps)  
\*Shielded Twisted Pair
- \* A급 기기 (업무용 방송통신기자재)  
이 기기는 업무용 환경에서 사용할 목적으로 적합성평가를 받은 기기로서 가정용 환경에서 사용하는 경우 전파간섭의 우려가 있습니다.
- \* 자세한 제품 스펙 정보는 삼성전자 홈페이지를 참조하시기 바랍니다.
- \* 이 장치는 이동전화, Wi-Fi 또는 블루투스 장치 등 무선통신장치와 매우 근접한 장소에서 작동할 경우 오동작을 일으킬 가능성이 있습니다.

### 기타 정보

#### 폐 전자제품 처리 안내

환경보호 및 자원 재활용을 위해 폐전자제품은 다음과 같이 처리해야 합니다.

**무료처리**

고객께서 삼성전자 제품을 새로 구입하고 폐제품을 버리고자 하는 경우, 새제품 배달장시 제조사 구분없이 설치기사가 모든 제품을 무료로 수거해 드립니다.

**유료처리**

신규 제품 구입 없이 기존에 사용하던 제품을 버리고자 하는 경우, 관할 주민자치센터에 연락하시어 처리하시면 됩니다.

#### 삼성전자의 [녹색경영]

삼성전자는 1992년 6월 환경 경영 체제 구축을 통해 환경오염 사고를 예방하고, 지속적인 개선을 위한 '환경방침'을 발표하며 이어 1996년 5월 [녹색경영]을 선언하였습니다. 삼성전자의 녹색경영은 환경, 안전, 보건을 기업 경영 활동의 핵심요소로 인식하고 이를 적극 추진함으로써 인류의 풍요로운 삶의 구현과 지구환경 보전에 동참하겠다는 의지의 표현입니다.

삼성전자 서비스는 고객의 입장에서 한 번 더 생각하고 확실한 기술과 따뜻한 인간미, 완벽한 고객 시스템을 바탕으로 최상의 서비스를 제공해 드리고자 항상 연구하고 있으며 고객의 생활 속에 가족과 같이 함께하는 회사가 되었습니다. \* 전화번호와 주소는 예고 없이 변경될 수 있습니다.

**서비스센터 대표전화번호(전국 어디서나) 1588-3366 (통화 요금: 발신자 부담)**

고객 여러분의 궁금증을 언제나 친절하게 상담하겠습니다. 제품 모델명, 일련번호(Serial No.), 고장 상태, 연락처를 알려 주시면 더욱 빠르게 서비스를 제공 받을 수 있습니다.

**서비스센터 홈페이지 <http://www.samsung.com>**

고객이 직접 원하는 날짜와 시간에 서비스 접수 및 실시간 사이버 상담이 가능한 사이버 서비스센터를 운영하고 있습니다.

#### 고객상담실

02-541-3000, 080-022-3000

#### [한국서비스품질 우수기업]







사후봉사가 우수한 기업에 국가기관인 지식경제부/기술표준원이 품질을 보증하는 인증 마크

## 안전을 위한 주의 사항





사용자의 안전을 지키고 재산상의 손해를 막기 위한 내용입니다.  
반드시 잘 읽고 제품을 올바르게 사용에 주세요.

### 안전을 위한 주의 사항에 사용되는 기호



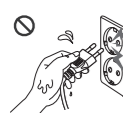
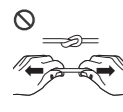
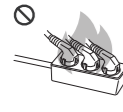

-  **경고** 지키지 않았을 경우 사용자가 사망하거나 중상을 입을 수 있습니다.
-  **주의** 지키지 않았을 경우 사용자가 부상을 당하거나 재산상의 손해를 입을 수 있습니다.
-  **금지** 행위 금지 표시로 하지 말아야 할 항목을 강조하여 나타냅니다.
-  **지시** 강제 지시 표시로 꼭 따라야 할 항목을 강조하여 나타냅니다.

### 전원 관련







\* 이 이미지는 참조용으로 경우에 따라 다를 수 있습니다.

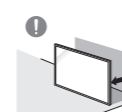
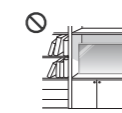

-  **경고**
  -  전원 플러그를 뽑을 때나 꽂을 때 젖은 손으로 만지지 마세요. 감전의 위험이 있습니다.
  -  전원 케이블을 무리하게 구부리거나 잡아당기지 마세요. 또한 무거운 물건에 눌리지 않도록 주의하세요. 케이블이 손상되어 감전, 화재의 원인이 됩니다.
  -  하나의 콘센트에 여러 제품을 동시에 연결하지 마세요. 콘센트에서 열이 발생하여 화재의 원인이 됩니다.
-  전원 플러그가 흔들리지 않도록 안쪽 끝까지 정확히 꽂아주세요. 접촉이 불안정한 경우는 화재의 원인이 됩니다.
-  전원 플러그의 핀 부위 또는 콘센트에 먼지 등이 묻어 있을 때에는 마른 천으로 깨끗이 닦아주세요. 화재의 원인이 될 수 있습니다.
-  반드시 접지된 콘센트에 전원 플러그를 연결하세요. (접지가 제공되지 않는 기기는 제외) 전기적 쇼크(감전) 및 상해를 입을 수 있습니다.
-  손상된 전원 플러그나 헐거운 콘센트는 사용하지 마세요. 감전, 화재가 발생할 수 있습니다.

### 주의

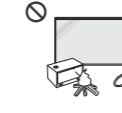

-  전원 플러그를 콘센트에서 분리할 때에는 반드시 플러그를 잡고 분리해주세요. 감전, 화재가 발생할 수 있습니다.
-  전원 플러그를 단자에 결합할 때에는 반드시 완전히 결합을 시켜 주시기 바랍니다. 전원 플러그와 단자가 완전 결합되지 않을 시 과열로 인해 과열되어 안전사고의 위험이나, 쉽게 빠지는 문제가 발생할 수 있습니다.
-  전원 케이블은 삼성전자에서 공급하는 정품만 사용하세요. 그리고 다른 제품은 사용하지 마세요. 감전, 화재의 원인이 될 수 있습니다.
-  전원 플러그는 조작하기 쉬운 곳에 두세요. 제품의 문제가 발생했을 경우 완전한 전원 차단을 위해서는 전원 플러그를 뽑아야 합니다. 본체의 전원 버튼만으로는 전원이 완전히 차단되지 않습니다.
-  제품을 사용하는 중에 전원 케이블을 뽑지 마세요. 전기 충격으로 인해 제품이 손상될 수 있습니다.

### 설치 관련



-  **경고**
  -  제품을 옮길 때에는 전원 스위치를 끄고 전원 플러그 등 제품에 연결된 모든 선을 뽑아주세요. 케이블이 손상되어 감전, 화재의 원인이 될 수 있습니다.
  -  제품 설치시 벽으로부터 일정거리를 두어 통풍이 잘되게 하세요. 내부 온도 상승으로 인한 화재의 원인이 될 수 있습니다.
  -  책장이나 벽장 등의 통풍이 안되는 장소에 설치하지 마세요. 내부 온도 상승으로 인한 화재의 원인이 될 수 있습니다.
  -  제품을 포장하는 비닐 포장지는 아이들의 손이 닿지 않도록 보관하세요. 아이가 비닐 포장지를 잘못 다루어 질식할 우려가 있습니다.
  -  열이 발생하는 장소에 전원 케이블 (직류 전원 장치) 및 제품을 설치하지 마세요. (촛불, 모기향, 담뱃불, 스프레이, 난방장치, 직사광선에 노출된 곳 등)
  -  제품 설치 시 넘어지지 않도록 고정하세요. 아이가 놀다가 건드리면 제품이 넘어져 손상되거나 아이가 다칠 수 있습니다.
  -  제품을 주방이나 조리대 근처에는 설치하지 마세요. 기름 또는 유증기 등과 같은 식용 기름 성분이 제품의 파손 및 변형을 유발할 수 있습니다.

-  벽걸이 부착 공사는 전문 업체에 맡기세요. 비전문가가 공사할 경우 상해를 입을 수도 있습니다. 반드시 지정된 볼텍이 장치를 사용하세요.
-  특수한 장소에 설치된 제품은 주변 환경의 영향으로 심각한 품질 문제가 발생할 수 있으므로 설치 전 반드시 삼성전자 서비스 센터에 문의 후 설치하세요. (미세 먼지가 많이 발생하는 곳, 화학 물질을 사용하는 곳, 온도가 너무 높거나 낮은 곳, 습기나 물이 많은 곳, 차량 등 이동 수단, 장시간 연속적으로 사용하는 공방이나 역 등)

### 주의

-  제품을 들어서 옮길 때에는 떨어뜨리지 마세요. 제품이 떨어지면 다치거나 제품이 고장 날 수 있습니다.
-  제품 앞면이 바닥에 닿게 놓지 마세요. 제품의 화면 표시부가 손상될 수 있습니다.
-  직사광선(햇빛)에 장기간 노출되면 화면 표시부 표면이 변색될 수 있습니다.

### 사용 관련

-  **경고**
  -  제품에서 이상한 소리, 타는 냄새, 연기가 나면 즉시 전원 플러그를 뽑고 삼성전자 서비스 센터로 연락하세요. 감전, 화재가 발생할 수 있습니다.
  -  리모컨 건전지 및 소형 액세서리는 아이의 손이 닿지 않는 곳에 두고, 아이가 삼키지 않도록 주의하세요. 만일 아이가 삼켰을 경우에는 즉시 의사와 상담하세요.

제품을 떨어뜨리거나 외관이 파손된 경우에는 전원을 끄고 전원 플러그를 뽑으세요. 그리고 삼성전자 서비스 센터로 연락하세요. 그대로 사용하면 감전, 화재의 원인이 됩니다.

전원 케이블이나 신호 케이블만 잡고 제품을 옮기거나 전후좌우로 움직이지 마세요. 케이블이 손상되어 고장, 감전, 화재의 원인이 될 수 있습니다.

태이블보나 커튼 등으로 통풍구를 막지 마세요. 제품 내부 온도 상승으로 인한 화재의 원인이 될 수 있습니다.

제품에 충격을 주지 마세요.
 

- 화면 표시부가 파손될 수 있습니다.
- 감전, 화재의 원인이 될 수 있습니다.

제품 속(통풍구, 입출력단자 등)에 젓가락, 동전, 머리카 등의 금속물이나, 종이, 성냥 등의 불에 타기 쉬운 물건을 집어넣지 마세요.
 

- 제품 내부에 이물질이 들어갔을 경우 반드시 제품의 전원을 끄고 전원 플러그를 뽑고 서비스 센터로 연락하세요.
- 제품이 고장 나거나 감전, 화재의 원인이 될 수 있습니다.

제품 위에 공병, 화분, 음료수, 화장품, 약품 등의 액체류나 금속류를 올려놓지 마세요.
 

- 제품 내부에 물이나 이물질이 들어갔을 경우 반드시 전원 플러그를 뽑고 삼성전자 서비스 센터로 연락하세요.
- 제품이 고장 나거나 감전, 화재의 원인이 될 수 있습니다.

낙뢰(번개)가 칠 때에는 전원을 끄고 전원 플러그를 뽑으세요. 감전, 화재가 발생할 수 있습니다.

제품 위에 무거운 물건이나 아이가 좋아하는 장난감, 과자 등을 올려놓지 마세요. 아이가 장난감, 과자 등을 내리려고 제품에 매달리다 물건이 떨어지거나 제품이 넘어져 다치거나 사망할 수 있습니다.

제품에 매달리거나 위에 올라가지 마세요.
 

- 제품이 넘어지거나 떨어져 다치거나 사망할 수도 있습니다.
- 특히 아이가 제품에 매달리거나 위에 올라가지 않도록 주의바랍니다.

전원 플러그를 콘센트에 꽂은 상태에서 반대편 홈에 젓가락 등의 전도체를 넣지 마세요. 또한 콘센트에서 전원 플러그를 뺀 후 플러그의 핀을 바로 만지지 마세요. 감전의 위험이 있습니다.

제품 내부에 고전압이 흐르므로 사용자 임의로 절대 분리, 수리, 개조하지 마세요.
 

- 수리가 필요할 때에는 삼성전자 서비스 센터로 연락하세요.
- 감전, 화재의 원인이 될 수 있습니다.

가스가 새 때에는 제품이나 전원 플러그를 만지지 말고 바로 실내를 환기시키세요. 불꽃이 생기면 폭발, 화재의 원인이 될 수 있습니다.

제품 주위에서 가습기, 조리대 등을 사용하지 마세요. 감전, 화재의 원인이 될 수 있습니다.

### 주의

건전지는 극성(+, -)에 맞게 끼우세요. 극성이 맞지 않으면 건전지가 파열되거나 내부 액이 누설되어 주위를 오염, 손상시키거나 화재가 발생할 수 있으며, 상해를 입을 수 있습니다.

제품 위에 무거운 물건을 올려놓지 마세요. 고장 및 상해를 입을 수 있습니다.

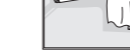

집을 비우는 등 제품을 오랜 시간 사용하지 않을 때에는 전원 플러그를 콘센트에서 뽑아주세요. 먼지가 쌓여 열 또는 불이 나거나, 감전, 누전으로 인한 화재의 원인이 됩니다.

해상도와 주파수를 제품에 맞게 설정해서 사용하세요. 시력이 나빠질 수 있습니다.

충전지를 포함한 폐건전지는 일반 쓰레기와 분리하여 재활용 수거되어야 합니다. 사용한 건전지, 충전지는 가까운 지역 재활용 센터나 건전지, 충전지를 취급하는 대리점에서 처리하면 됩니다.

제품을 1시간 사용 후 5분 이상 눈을 휴식하세요. 눈의 피로를 덜어줍니다.

오랜 시간 고정된 화면으로 사용하면 잔상 또는 얼룩이 발생할 수도 있습니다. 오랜 시간 사용하지 않을 때에는 절전 모드나, 화면보호기를 움직이는 동영상 모드로 설정하세요.

가연성 스프레이, 인화성 물질 등을 제품과 가까운 곳에서 사용하거나 보관하지 마세요. 폭발, 화재의 위험이 있습니다.

건전지는 지정된 규격품을 사용하고, 새 건전지와 사용하던 건전지를 함께 사용하지 마세요. 건전지의 파열 또는 내부액 누설에 의해 화재, 부상을 당하거나 주위를 오염(손상)시킬 수 있습니다.





제품 화면을 너무 가까이에서 지속적으로 시청하지 마세요. 시력이 나빠질 수 있습니다.

제품이 동작 중에는 들거나 옮기지 마세요.

제품을 정시간 켜 두었을 때에는 화면 표시부가 뜨거우므로 만지지 마세요.

헤드폰(이어폰)을 사용할 경우에는 소리를 크게 듣거나, 장시간 사용하지 마세요. 청력이 손상되는 원인이 될 수 있습니다.

### 청소 관련

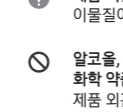
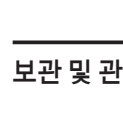
-  **경고**
  -  제품에 물이나 세척제를 직접 뿌리지 마세요.
    - 제품의 외관이 손상되거나 표시 사항이 지워질 수도 있습니다.
    - 감전, 화재의 원인이 될 수 있습니다.
-  **주의**
  -  청소할 때에는 반드시 전원 플러그를 뽑고 부드러운 마른 천(극세사, 용)으로 흡입이 나지 않도록 조심히 닦아주세요. 외관을 손상시키거나 표시 사항이 지워질 수 있습니다.
  -  제품 외관 및 화면 표시부는 껌힘에 약하므로 반드시 부드러운 천(극세사, 용)을 사용하세요. 이물질이 묻어 있으면 제품이 쉽게 긁혀 제품의 외관이나 화면 표시부가 손상될 수 있습니다.
  -  알코올, 솔벤트, 계면 활성제가 함유되거나, 왁스, 벤젠, 신나, 모기약, 방향제, 윤활제, 세척제 등의 화학 약품을 제품에 사용하지 마세요. 제품 외관의 변색, 갈라짐 또는 패널 면이 벗겨지거나 표시 사항이 지워질 수 있습니다.



## 보관 및 관리하기

### 외관 및 화면 손질

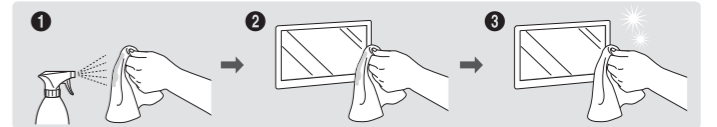
부드러운 재질의 천에 물을 조금 적서 부드럽게 닦은 후, 마른 천으로 물기를 깨끗이 제거하세요.



### 주의 사항

-  손톱이나 날카로운 물건으로 화면을 긁지 마세요. 긁혀서 자국이 남거나 제품이 손상될 수 있습니다.
-  제품 본체 각 부분에 물을 직접 뿌려 닦지 마세요. 제품에 물이 들어가면 화재나 감전, 고장의 원인이 됩니다.
-  고광택 모델은 제품의 특성상 초음파 가습기를 사용하면 제품에 백색 얼룩이 발생할 수 있습니다.

- 화면에 스티커가 부착된 경우 스티커 제거 후 찌꺼기가 남을 수 있으므로 깨끗하게 닦은 후 시청하세요.
- 제품을 강하게 눌러 문지르지 마세요. 제품이 손상될 수 있습니다.
- 화학 물질로 화면을 닦지 마세요. 고장의 원인이 됩니다.
- 제품 내부청소가 필요할 때에는 반드시 서비스 센터에 문의하세요. (유료)
- 패널 전면을 직접적으로 만지지 말고 깨끗한 장갑 착용을 권장합니다.

## 간단 사용 설명서

VH55C-R VM55C-R VH55C-E VM55C-E

### 구성품

- \* 누락된 품목이 있으면 구매한 판매점에 문의하세요.
- \* 구성품은 모델이나 지역에 따라 지원하지 않을 수 있습니다.

간단 사용 설명서	보증서	규격 사항 안내서
전원 케이블	건전지 (AAA x 2)	리모컨
RS232C 어댑터	벽걸이 어댑터 x 4 / 나사 x 4	외장 IR 케이블
DP 케이블		

- \* 제품에 따라 색상 및 형상이 다를 수 있으며 사용 설명서에 있는 내용은 성능개선을 위해 예고 없이 변경될 수 있습니다.
- \* 본 제품은 반드시 설치 전 검사를 먼저 진행하여, 제품의 이상유무를 확인바랍니다. 제품 설치 과정에서 부주의로 발생한 제품 외관 파손은 제품보증기간 내라도 유상 처리됩니다. (설치 여부는 월마운트 스크류홀의 라벨 제거 여부로 판단합니다.)
- \* 자세한 내용은 웹사이트(<http://www.samsung.com/business>)에서 사용 설명서를 다운로드하여 참고하세요.



### 문제발생시 해결방안

문제	해결방안
화면이 나타났다가 사라졌다 해요.	제품과 PC의 케이블 연결 상태를 확인하고, 연결 장치의 잠금 상태를 확인하세요.
화면에 입력 신호가 약하거나 없습니다. 라는 메시지가 나타나요.	제품과 연결된 케이블이 바르게 연결되어 있는지 확인하세요. 제품과 연결된 제품의 전원이 켜져 있는지 확인하세요.
적당하지 않은 모드입니다. 라는 메시지가 나타나요.	그래픽 카드에서 나오는 신호가 제품의 최대 해상도 및 최대 주파수를 넘을 경우에 발생합니다. 표준 신호 모드를 참조하여 최대 해상도 및 주파수를 제품 성능에 맞도록 설정하세요.
화면이 흘러내리는 것처럼 보여요.	제품과 연결된 케이블을 확인하세요.
화면이 깨끗하지 못해요. 화면이 흐릿해요.	해상도 및 주파수를 권장 사양으로 조정하세요.
화면이 불안정하고 떨려요.	PC나 그래픽 카드의 해상도와 주파수가 제품에서 사용 가능한 범위 내에 설정되어 있는지 확인한 후, 제품의 표준 신호 모드를 참조하여 다시 화면 설정을 하세요.
화면에 그림자 자취가 남아요.	메뉴의 <b>화면</b> 에서 밝기와 명암 메뉴를 조절하세요.
화면이 너무 밝아요. 화면이 너무 어두워요.	메뉴의 <b>화면</b> 에서 <b>화이트 밸런스 설정</b> 메뉴를 조절하세요.
흰색처럼 보이지 않아요.	메뉴의 <b>화면</b> 에서 <b>화이트 밸런스 설정</b> 메뉴를 조절하세요.
소리가 안나와요.	음성 케이블의 연결상태를 재확인하거나 음량을 조절해 보세요. 음량을 확인해 보세요.
소리가 너무 작아요.	음량을 조절해 보세요. 음량 조절을 최대로 해도 소리가 작다면 실행하고 있는 프로그램 또는 PC 사운드 카드의 음량을 다시 조절하세요.

문제	해결방안
화면은 나오는데 소리가 나오지 않아요.	만약 HDMI 케이블을 이용하여 연결한 상태라면, PC에 설정된 오디오 출력을 확인하세요. 외부 기기를 사용하는 경우 • 오디오 케이블이 제품의 오디오 입력 단자에 올바르게 연결되어 있는지 확인하세요. • 외부 기기의 오디오 출력 음선을 확인하세요. (예를 들어, 모니터에 HDMI가 연결되어 있는 경우에는 영상 출력 장치의 오디오 음선을 HDMI로 변경해야 할 수 있습니다.) DVI-HDMI 케이블을 이용하여 연결한 상태라면, 별도의 오디오 케이블이 필요합니다. 제품에 헤드폰 단자가 있는 경우에는 헤드폰 단자에 아무것도 연결되지 않았는지 확인하세요. 기기의 전원 케이블을 다시 연결해서 연결된 기기를 재부팅 하세요.
리모컨이 작동하지 않아요.	건전지의 +/-의 위치를 확인하세요. 건전지가 다 소모되었는지 확인하세요. 전원 케이블이 연결되어 있는지 확인하세요. 주변에 특수 형광등 및 네온사인 등이 켜져 있는지 확인하세요.
PC 부팅 시 "삐삐" 소리가 나요.	PC 부팅 시 "삐삐" 소리가 울리면 PC 본체를 서비스 받으세요.
PC 해상도를 바꿀 때, 지원하지 않는 모드입니다. 라는 메시지가 나타나요.	입력 신호의 해상도가 디스플레이의 동작 범위보다 클 경우, <b>지원하지 않는 모드입니다.</b> 라고 나타날 수 있습니다. 이 문제를 해결하기 위해서, PC의 해상도를 디스플레이가 지원하는 해상도로 변경하세요.

### 벽걸이 거치대 규격

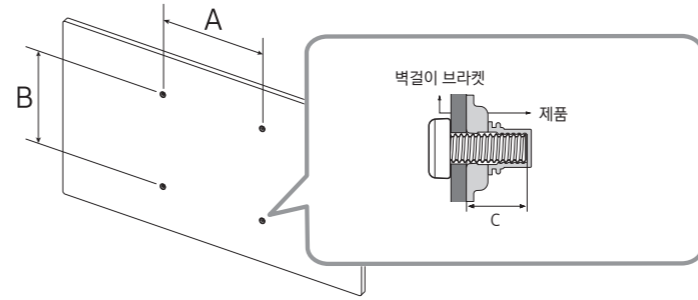

모델명	VH55C-R / VM55C-R / VH55C-E / VM55C-E
VESA 규격 (A * B) (mm)	600 x 400
C	8 ~ 15 mm
표준 나사	M8
수량	4

### 제품사양

모델명	VH55C-R / VM55C-R	VH55C-E / VM55C-E
패널	화면 크기	138.7 cm
	디스플레이 면적	1209.6 mm (H) x 680.3 mm (V) / 1209.6 mm (H) x 680.4 mm (V)
전원전압	AC100-240V ~ 50/60Hz 국가에 따라 규정된 전압이 다를 수 있으니 제품 뒷면의 라벨을 참조하세요.	
환경 조건	작동	온도: 0 °C ~ 40 °C (32 °F ~ 104 °F) 습도: 10 % ~ 80 %, 비역화
	저장	온도: -20 °C ~ 45 °C (-4 °F ~ 113 °F) 습도: 5 % ~ 95 %, 비역화

- \* LAN 케이블 연결 시에는 CAT 7(\*STP 타입) 케이블을 사용하세요. (10/100 Mbps)
- \* Shielded Twisted Pair
- \* B급 기기 (가정용 방송통신기자재)  
이 기기는 가정용(B급) 전자파적합기기로서 주로 가정에서 사용하는 것을 목적으로 하며, 모든 지역에서 사용할 수 있습니다.
- \* 자세한 제품 스펙 정보는 삼성전자 홈페이지를 참조하시기 바랍니다.
- \* 이 장치는 이동전화, Wi-Fi 또는 블루투스 장치 등 무선통신장치와 매우 근접한 장소에서 작동할 경우 오동작을 일으킬 가능성이 있습니다.

### 기타 정보

#### 폐 전자제품 처리 안내

환경보호 및 자원 재활용을 위해 폐전자제품은 다음과 같이 처리해야 합니다.

**무료처리**

고객에서 삼성전자 제품을 새로 구입하고 폐제품을 버리고자 하는 경우, 새제품 배달상차시 폐품 수거받기 설치기사가 모든 폐품을 무료로 수거해 드립니다.

**Tip**  
제품명(Hand Cam)이 가한 소형 폐제품은 제품 구입 및 수거 시 삼성전자 가전 센터 내담 또는 서비스센터 가전센터 무료로 처리 가능합니다.

**유료처리**

신규 제품 구입 없이 기존에 사용하던 제품을 버리고자 하는 경우, 관할 주민자치센터에 연락하시어 처리하시면 됩니다.

#### 삼성전자의 [녹색경영]

삼성전자는 1992년 6월 환경 경영 체제 구축을 통해 환경오염 사고를 예방하고, 지속적인 개선을 위한 "환경방침"을 발표한데 이어 1996년 5월 [녹색경영]을 선언하였습니다. 삼성전자의 녹색경영은 환경, 안전, 보건을 기업 경영 활동의 핵심요소로 인식하고 이를 적극 추진함으로써 인류의 풍요로운 삶의 구현과 지구환경 보전에 동참하겠다는 의지의 표현입니다.

삼성전자 서비스는 고객의 입장에서 한 번 더 생각하고 확실한 기술과 따뜻한 인간미, 완벽한 고객 시스템을 바탕으로 최상의 서비스를 제공해 드리고자 항상 연구하고 있으며 고객의 생활 속에 가족과 같이 함께하는 회사가 되겠습니다. \* 전화번호와 주소는 예고 없이 변경될 수 있습니다.

**서비스센터 대표전화번호(전국 어디서나) 1588-3366 (통화 요금: 발신자 부담)**

고객 여러분의 궁금증을 언제나 친절하게 상담하겠습니다. 제품 모델명, 일련번호(Serial No.), 고장 상태, 연락처를 알려 주시면 더욱 빠르게 서비스를 제공 받을 수 있습니다.

**서비스센터 홈페이지 <http://www.samsung.com>**

고객이 직접 원하는 날짜와 시간에 서비스 접수 및 실시간 사이버 상담이 가능한 사이버 서비스센터를 운영하고 있습니다.

#### 고객상담실

02-541-3000, 080-022-3000

#### [한국서비스품질 우수기업]







사후봉사가 우수한 기업에 국가기관인 지식경제부기술표준원이 품질을 보증하는 인증 마크

## 안전을 위한 주의 사항









사용자의 안전을 지키고 재산상의 손해를 막기 위한 내용입니다. 반드시 잘 읽고 제품을 올바르게 사용에 주세요.



### 안전을 위한 주의 사항에 사용되는 기호



-  **경고** 지키지 않았을 경우 사용자가 사망하거나 중상을 입을 수 있습니다.
-  **주의** 지키지 않았을 경우 사용자가 부상을 당하거나 재산상의 손해를 입을 수 있습니다.
-  **금지** 행위 금지 표시로 하지 말아야 할 항목을 강조하여 나타냅니다.
-  **지시** 강제 지시 표시로 꼭 따라야 할 항목을 강조하여 나타냅니다.

### 전원 관련









\* 이 이미지는 참조용으로 경우에 따라 다를 수 있습니다.



-  **경고**
  -  전원 플러그를 뽑을 때나 꽂을 때 젖은 손으로 만지지 마세요. 감전의 위험이 있습니다.
  -  전원 케이블을 무리하게 구부리거나 잡아당기지 마세요. 또한 무거운 물건에 눌리지 않도록 주의하세요. 케이블이 손상되어 감전, 화재의 원인이 됩니다.
  -  하나의 콘센트에 여러 제품을 동시에 연결하지 마세요. 콘센트에서 열이 발생하여 화재의 원인이 됩니다.
-  전원 플러그가 흔들리지 않도록 안쪽 끝까지 정확히 꽂아주세요. 접촉이 불안정한 경우는 화재의 원인이 됩니다.
-  전원 플러그의 핀 부위 또는 콘센트에 먼지 등이 묻어 있을 때에는 마른 천으로 깨끗이 닦아주세요. 화재의 원인이 될 수 있습니다.
-  반드시 접지된 콘센트에 전원 플러그를 연결하세요. (접지가 제공되지 않는 기기는 제외) 전기적 쇼크(감전) 및 상해를 입을 수 있습니다.
-  손상된 전원 플러그나 헐거운 콘센트는 사용하지 마세요. 감전, 화재가 발생할 수 있습니다.





-  **주의**
  -  전원 플러그를 콘센트에서 분리할 때에는 반드시 플러그를 잡고 분리해주세요. 감전, 화재가 발생할 수 있습니다.
  -  전원 플러그를 단자에 결합할 때에는 반드시 완전히 결합을 시켜 주시기 바랍니다. 전원 플러그와 단자가 완전 결합되지 않을 시 과전류로 인해 과열되어 안전사고의 위험이나, 쉽게 빠지는 문제가 발생할 수 있습니다.

-  전원 케이블은 삼성전자에서 공급하는 정품만 사용하세요. 그리고 다른 제품은 사용하지 마세요. 감전, 화재의 원인이 될 수 있습니다.
-  전원 플러그는 조작하기 쉬운 곳에 두세요. 제품의 문제가 발생했을 경우 완전한 전원 차단을 위해서는 전원 플러그를 뽑아야 합니다. 본체의 전원 버튼만으로는 전원이 완전히 차단되지 않습니다.
-  제품을 사용하는 중에 전원 케이블을 뽑지 마세요. 전기 충격으로 인해 제품이 손상될 수 있습니다.



### 설치 관련

-  **경고**
  -  제품을 옮길 때에는 전원 스위치를 끄고 전원 플러그 등 제품에 연결된 모든 선을 뽑아주세요. 케이블이 손상되어 감전, 화재의 원인이 될 수 있습니다.
  -  제품 설치시 벽으로부터 일정거리를 두어 통풍이 잘되게 하세요. 내부 온도 상승으로 인한 화재의 원인이 될 수 있습니다.
  -  책장이나 벽장 등의 통풍이 안되는 장소에 설치하지 마세요. 내부 온도 상승으로 인한 화재의 원인이 될 수 있습니다.
  -  제품을 포장하는 비닐 포장지는 아이들의 손이 닿지 않도록 보관하세요. 아이가 비닐 포장지를 잘못 다루어 질식할 우려가 있습니다.
  -  열이 발생하는 장소에 전원 케이블 (직류 전원 장치) 및 제품을 설치하지 마세요. (촛불, 모기향, 담뱃불, 스프레이, 난방장치, 직사광선에 노출된 곳 등)
  -  제품 설치 시 넘어지지 않도록 고정하세요. 아이가 놀다가 건드리면 제품이 넘어져 손상되거나 아이가 다칠 수 있습니다.
  -  제품을 주방이나 조리대 근처에는 설치하지 마세요. 기름 또는 유증기 등과 같은 식용 기름 성분이 제품의 파손 및 변형을 유발할 수 있습니다.

-  벽걸이 부착 공사는 전문 업체에 맡기세요. 비전문가가 공사할 경우 상해를 입을 수도 있습니다. 반드시 지정된 볼텍이 장치를 사용하세요.
-  특수한 장소에 설치된 제품은 주변 환경의 영향으로 심각한 품질 문제가 발생할 수 있으므로 설치 전 반드시 삼성전자 서비스 센터에 문의 후 설치하세요. (미세 먼지가 많이 발생하는 곳, 화학 물질을 사용하는 곳, 온도가 너무 높거나 낮은 곳, 습기나 물이 많은 곳, 차량 등 이동 수단, 장시간 연속적으로 사용하는 공방이나 역 등)

-  **주의**
  -  제품을 들어서 옮길 때에는 화면 표시부를 만지지 말고, 두 명 이상이 함께 드세요. 제품이 떨어지면 다치거나 제품이 고장 날 수 있습니다.
  -  제품 앞면이 바닥에 닿게 놓지 마세요. 제품의 화면 표시부가 손상될 수 있습니다.
  -  직사광선(햇빛)에 장기간 노출되면 화면 표시부 표면이 변색될 수 있습니다.

### 사용 관련

-  **경고**
  -  제품에서 이상한 소리, 타는 냄새, 연기가 나면 즉시 전원 플러그를 뽑고 삼성전자 서비스 센터로 연락하세요. 감전, 화재가 발생할 수 있습니다.
  -  리모컨 건전지 및 소형 액세서리는 아이의 손이 닿지 않는 곳에 두고, 아이가 삼키지 않도록 주의하세요. 만일 아이가 삼켰을 경우에는 즉시 의사와 상담하세요.

-  제품을 떨어뜨리거나 외관이 파손된 경우에는 전원을 끄고 전원 플러그를 뽑으세요. 그리고 삼성전자 서비스 센터로 연락하세요. 그대로 사용하면 감전, 화재의 원인이 됩니다.

-  전원 케이블이나 신호 케이블만 잡고 제품을 옮기거나 전후좌우로 움직이지 마세요. 케이블이 손상되어 고장, 감전, 화재의 원인이 될 수 있습니다.

-  태이블이나 커튼 등으로 통풍구를 막지 마세요. 제품 내부 온도 상승으로 인한 화재의 원인이 될 수 있습니다.

-  제품에 충격을 주지 마세요.
  - 화면 표시부가 파손될 수 있습니다.
  - 감전, 화재의 원인이 될 수 있습니다.

-  제품 속(통풍구, 입출력단자 등)에 젓가락, 동전, 머리카 등의 금속물이나, 종이, 성냥 등의 불에 타기 쉬운 물건을 집어넣지 마세요.
  - 제품 내부에 이물질이 들어갔을 경우 반드시 제품의 전원을 끄고 전원 플러그를 뽑고 서비스 센터로 연락하세요.
  - 제품이 고장 나거나 감전, 화재의 원인이 될 수 있습니다.

-  제품 위에 공병, 화병, 음료수, 화장품, 약품 등의 액체류나 금속류를 올려놓지 마세요.
  - 제품 내부에 물이나 이물질이 들어갔을 경우 반드시 전원 플러그를 뽑고 삼성전자 서비스 센터로 연락하세요.
  - 제품이 고장 나거나 감전, 화재의 원인이 될 수 있습니다.

-  낙뢰(번개)가 칠 때에는 전원을 끄고 전원 플러그를 뽑으세요. 감전, 화재가 발생할 수 있습니다.

-  제품 위에 무거운 물건이나 아이가 좋아하는 장난감, 과자 등을 올려놓지 마세요. 아이가 장난감, 과자 등을 내리려고 제품에 매달리다 물건이 떨어지거나 제품이 넘어져 다치거나 사망할 수 있습니다.



-  제품에 매달리거나 위에 올라가지 마세요.
  - 제품이 넘어지거나 떨어져 다치거나 사망할 수도 있습니다.
  - 특히 아이가 제품에 매달리거나 위에 올라가지 않도록 주의바랍니다.

-  전원 플러그를 콘센트에 꽂은 상태에서 반대편 홈에 젓가락 등의 전도체를 넣지 마세요. 또한 콘센트에서 전원 플러그를 뺀 후 플러그의 핀을 바로 만지지 마세요. 감전의 위험이 있습니다.

-  제품 내부에 고전압이 흐르므로 사용자 임의로 절대 분리, 수리, 개조하지 마세요.
  - 수리가 필요할 때에는 삼성전자 서비스 센터로 연락하세요.
  - 감전, 화재의 원인이 될 수 있습니다.

-  가스가 샐 때에는 제품이나 전원 플러그를 만지지 말고 바로 실내를 환기시키세요. 불꽃이 생기면 폭발, 화재의 원인이 될 수 있습니다.

-  제품 주위에서 가습기, 조리대 등을 사용하지 마세요. 감전, 화재의 원인이 될 수 있습니다.

-  **주의**
  -  건전지는 극성(+, -)에 맞게 끼우세요. 극성이 맞지 않으면 건전지가 파열되거나 내부 액이 누설되어 주위를 오염, 손상시키거나 화재가 발생할 수 있으며, 상해를 입을 수 있습니다.

-  제품 위에 무거운 물건을 올려놓지 마세요. 고장 및 상해를 입을 수 있습니다.

-  손톱이나 날카로운 물건으로 화면을 긁지 마세요. 긁혀서 자국이 남거나 제품이 손상될 수 있습니다.

-  집을 비우는 등 제품을 오랜 시간 사용하지 않을 때에는 전원 플러그를 콘센트에서 뽑아주세요. 먼지가 쌓여 열 또는 불이 나거나, 감전, 누전으로 인한 화재의 원인이 됩니다.

-  해상도와 주파수를 제품에 맞게 설정해서 사용하세요. 시력이 나빠질 수 있습니다.

-  충전지를 포함한 폐건전지는 일반 쓰레기와 분리하여 재활용 수거되어야 합니다. 사용한 건전지, 충전지는 가까운 지역 재활용 센터나 건전지, 충전지를 취급하는 대리점에서 처리하면 됩니다.

-  제품을 1시간 사용 후 5분 이상 눈을 휴식하세요. 눈의 피로를 덜어줍니다.

-  오랜 시간 고정된 화면으로 사용하면 잔상 또는 얼룩이 발생할 수도 있습니다. 오랜 시간 사용하지 않을 때에는 절전 모드나, 화면보호기를 움직이는 동영상 모드로 설정하세요.

-  가연성 스프레이, 인화성 물질 등을 제품과 가까운 곳에서 사용하거나 보관하지 마세요. 폭발, 화재의 위험이 있습니다.

-  건전지는 지정된 규격품을 사용하고, 새 건전지와 사용하던 건전지를 함께 사용하지 마세요. 건전지의 파열 또는 내부액 누설에 의해 화재, 부상을 당하거나 주위를 오염(손상)시킬 수 있습니다.



-  제품 화면을 너무 가까이에서 지속적으로 시청하지 마세요. 시력이 나빠질 수 있습니다.



-  제품이 동작 중에는 들거나 옮기지 마세요.

-  제품을 정시간 켜 두었을 때에는 화면 표시부가 뜨거우므로 만지지 마세요.

-  헤드폰(이어폰)을 사용할 경우에는 소리를 크게 듣거나, 장시간 사용하지 마세요. 청력이 손상되는 원인이 될 수 있습니다.

### 청소 관련

-  **경고**
  -  제품에 물이나 세척제를 직접 뿌리지 마세요.
    - 제품의 외관이 손상되거나 표시 사항이 지워질 수도 있습니다.
    - 감전, 화재의 원인이 될 수 있습니다.

-  **주의**
  -  청소할 때에는 반드시 전원 플러그를 뽑고 부드러운 마른 천(극세사, 용)으로 흡집이 나지 않도록 조심히 닦아주세요. 외관을 손상시키거나 표시 사항이 지워질 수 있습니다.



-  제품 외관 및 화면 표시부는 껌힘에 약하므로 반드시 부드러운 천(극세사, 용)을 사용하세요. 이물질이 묻어 있으면 제품이 쉽게 긁혀 제품의 외관이나 화면 표시부가 손상될 수 있습니다.

-  알코올, 솔벤트, 계면 활성제가 함유되거나, 왁스, 벤젠, 신나, 모기약, 방향제, 윤활제, 세척제 등의 화학 약품을 제품에 사용하지 마세요. 제품 외관의 변색, 갈라짐 또는 패널 면이 벗겨지거나 표시 사항이 지워질 수 있습니다.

### 보관 및 관리하기

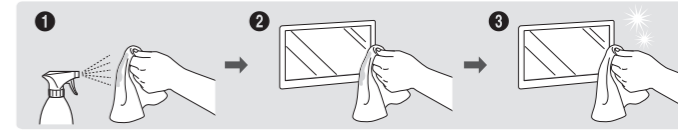
- 외관 및 화면 손질**  
부드러운 재질의 천에 물을 조금 적서 부드럽게 닦은 후, 마른 천으로 물기를 깨끗이 제거하세요.



- 주의 사항**
  -  손톱이나 날카로운 물건으로 화면을 긁지 마세요. 긁혀서 자국이 남거나 제품이 손상될 수 있습니다.
  -  제품 본체 각 부분에 물을 직접 뿌려 닦지 마세요. 제품에 물이 들어가면 화재나 감전, 고장의 원인이 됩니다.
  -  고광택 모델은 제품의 특성상 초음파 가습기를 사용하면 제품에 백색 얼룩이 발생할 수 있습니다.

- 화면에 스티커가 부착된 경우 스티커 제거 후 찌꺼기가 남을 수 있으므로 깨끗하게 닦은 후 시청하세요.
- 제품을 강하게 눌러 문지르지 마세요. 제품이 손상될 수 있습니다.
- 화학 물질로 화면을 닦지 마세요. 고장의 원인이 됩니다.
- 제품 내부청소가 필요할 때에는 반드시 서비스 센터에 문의하세요. (유료)
- 패널 전면을 직접적으로 만지지 말고 깨끗한 장갑 착용을 권장합니다.

간단 사용 설명서

VH55B-E VM46B-U VM55B-U VM55B-E

- 본 제품은 반드시 설치 전 검사를 먼저 진행하여, 제품의 이상유무를 확인바랍니다. 제품 설치 과정에서 부주의로 발생한 제품 외관 파손은 제품보증기간 내라도 유상 처리됩니다. (설치 여부는 월마우트 스크류홀의 라벨 제거 여부로 판단합니다.)
- 자세한 내용은 웹사이트(www.samsung.com/displaysolutions)에서 사용 설명서를 다운로드하여 참고하세요.

The terms HDMI and HDMI High-Definition Multimedia Interface, and the HDMI Logo are trademarks or registered trademarks of HDMI Licensing Administrator, Inc. in the United States and other countries.



BN68-14546C-02

구성품

\* 누락된 품목이 있으면 구매한 판매점에 문의하세요.

간단 사용 설명서	보증서	규격 사항 안내서
전원 케이블	건전지 (AAA x 2)	리모컨
DP 케이블	RS232C 어댑터	벽걸이 어댑터 x 4 / 나사 x 4
외장 IR 케이블		

뒷면 설명

\* 제품에 따라 색상 및 형상이 다를 수 있으며 규격내용은 성능개선을 위해 예고 없이 변경될 수 있습니다.

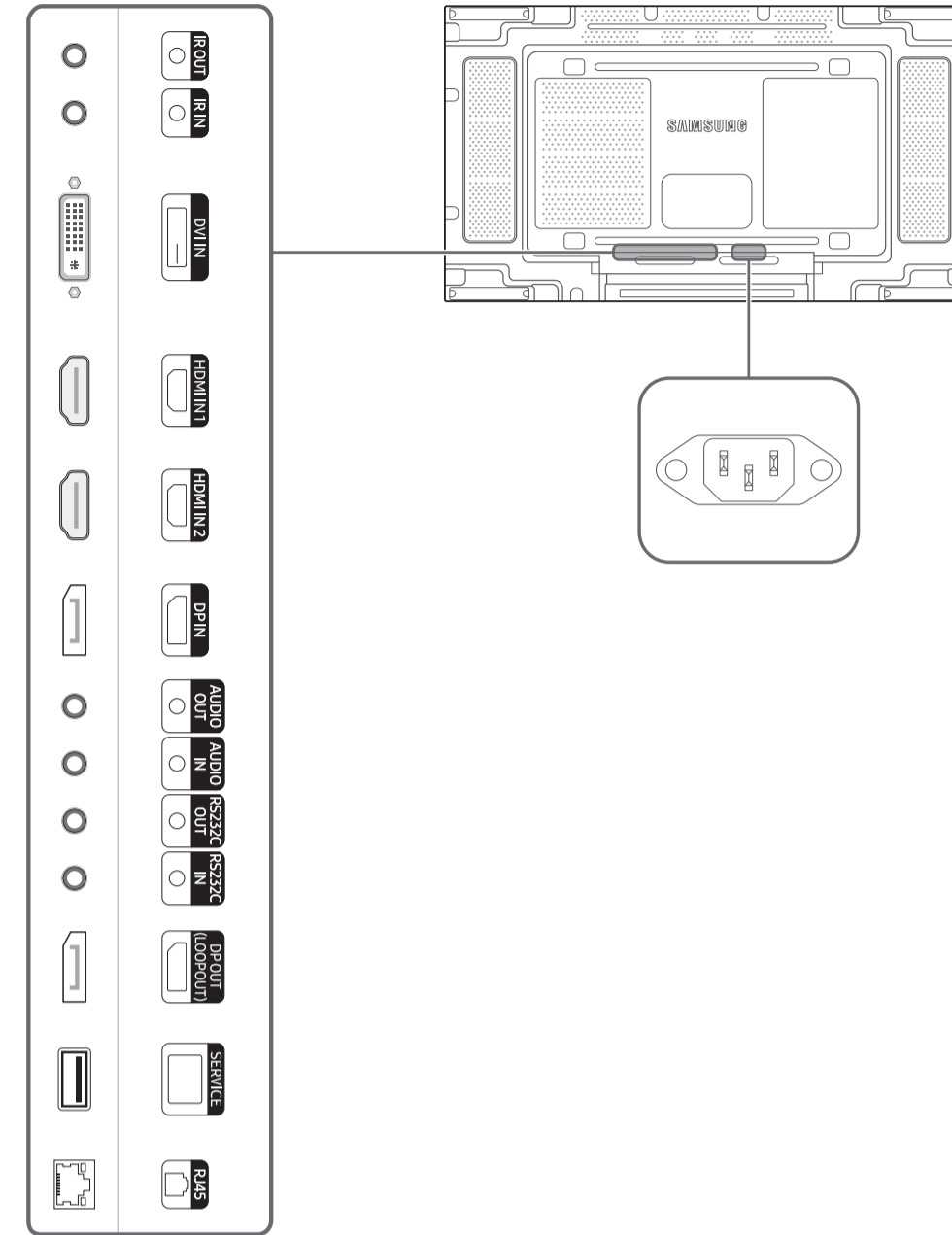

단자	단자 설명
IR OUT	외장 센서 보드로 연결된 입력신호를 Loopout을 통해 출력할 때 사용합니다.
IR IN	외장 센서 보드의 전원을 공급하거나 조도 센서 신호를 입력합니다.
DVI IN	DVI 케이블 또는 HDMI-DVI 케이블을 이용하여 외부기기를 연결할 때 사용합니다.
HDMI IN1, HDMI IN 2	HDMI 케이블을 이용하여 외부기기를 연결할 때 사용합니다.
DP IN	DP 케이블을 이용하여 PC를 연결할 때 사용합니다.
AUDIO OUT	음향 케이블을 이용하여 소리를 내보낼 때 사용합니다.
AUDIO IN	음향 케이블을 이용하여 소리를 입력할 때 사용합니다.
RS232C OUT	Serial cable을 이용하여 여러 제품을 연결할 때 사용합니다. * Serial cable은 별매품으로 구매할 판매점에 문의하세요.
RS232C IN	RS232C 어댑터를 이용하여 MDC를 연결할 때 사용합니다.
DP OUT (LOOPOUT)	DP 케이블을 이용하여 다른 제품과 연결할 때 사용합니다. * DP Loopout 연결 시 구성품으로 제공되는 DP 케이블 사용을 권장합니다. * UHD 해상도 입력 및 출력 Loopout 전용 알고리즘 기능 적용으로 FHD 전용 DP Loopout 세트 간에는 호환되지 않습니다. 같은 모델 간에 Loopout을 연결하여 사용을 권장합니다.
SERVICE	서비스 전용 단자입니다.
RJ45	LAN 케이블을 이용하여 MDC를 연결할 때 사용합니다. (10/100 Mbps)

외부기기 연결 및 사용하기

PC와 연결하기

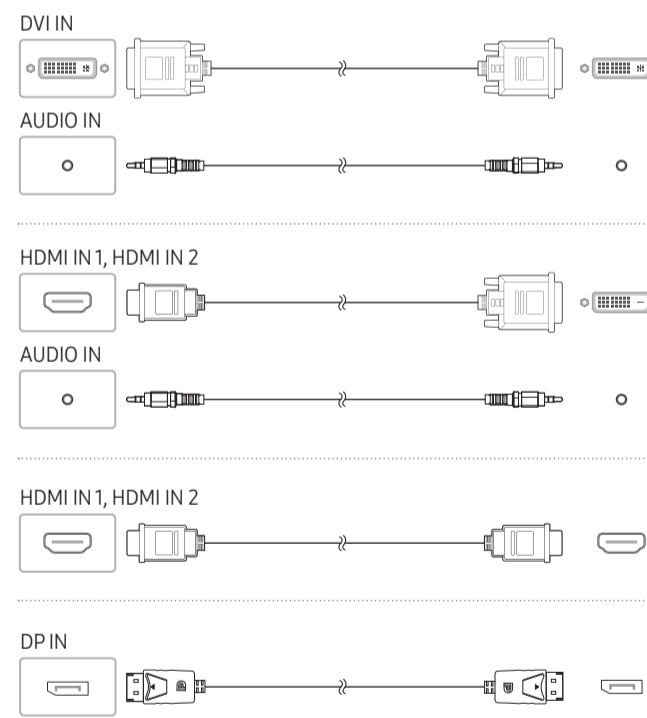

영상 기기와 연결하기

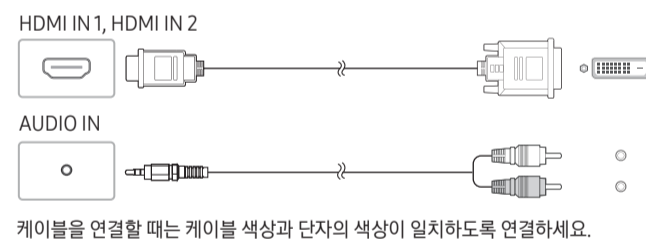

오디오 연결하기

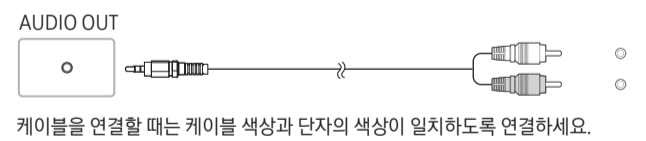

LAN 케이블 연결하기

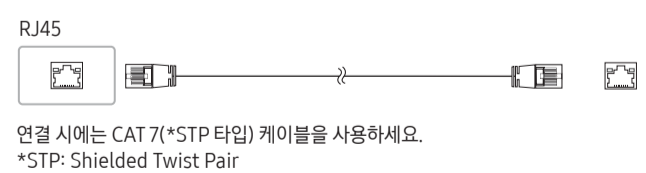

다른 모니터 연결하기



신모델을 구모델과 혼합하여 사용할 경우, 구매처에 확인 후 사용하세요.

MDC 연결하기

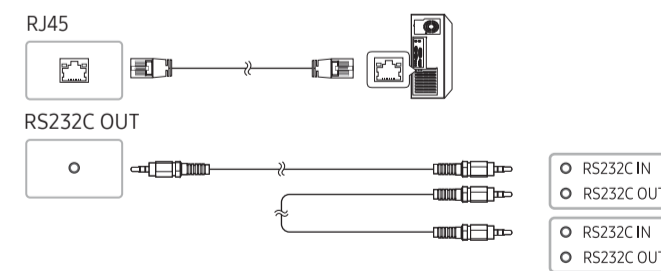
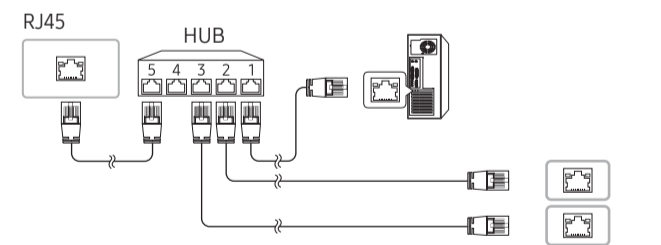
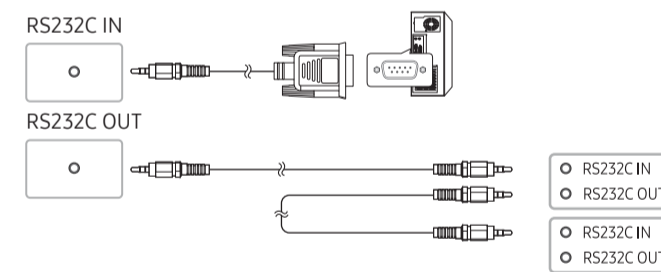

MDC 프로그램 사용방법은 프로그램 설치 후 도움말을 참고하세요.  
MDC 프로그램은 웹사이트에서 제공합니다.  
<http://www.samsung.com/displaysolutions>

문제발생시 해결방안





문제	해결방안
화면이 나타났다가 사라졌다 해요.	제품과 PC의 케이블 연결 상태를 확인하고, 연결 장치의 잠금 상태를 확인하세요.
화면에 입력 신호가 약하거나 없습니다. 메시지가 나타나요.	제품과 연결된 케이블이 바르게 연결되어 있는지 확인하세요. 제품과 연결된 제품의 전원이 켜져 있는지 확인하세요.
적당하지 않은 모드입니다. 라는 메시지가 나타나요.	그래픽 카드에서 나오는 신호가 제품의 최대 해상도 및 최대 주파수를 넘을 경우에 발생합니다. 표준 신호 모드표를 참조하여 최대 해상도 및 주파수를 제품 성능에 맞도록 설정하세요.
화면이 흘러내리는 것처럼 보여요.	제품과 연결된 케이블을 확인하세요.
화면이 깨끗하지 못해요. 화면이 흐릿해요.	부속품(비디오 확장 케이블 등)을 제거한 후 다시 실행하세요. 해상도 및 주파수를 권장 사양으로 조정하세요.
화면이 불안정하고 떨려요. 화면에 그림자 자취가 남아요.	PC나 그래픽 카드의 해상도와 주파수가 제품에서 사용 가능한 범위 내에 설정되어 있는지 확인한 후, 제품의 표준 신호 모드표를 참조하여 다시 화면 설정을 하세요.
화면이 너무 밝아요. 화면이 너무 어두워요.	밝기와 명암을 조절하세요.
흰색처럼 보이지 않아요.	메뉴의 화면에서 화이트 밸런스 설정 메뉴를 조절하세요.
소리가 안나와요.	음향신호 연결코드의 연결상태를 재확인하거나 음량을 조정해 보세요. 음량을 확인해 보세요.
소리가 너무 작아요.	음량을 조절해 보세요. 음량 조절을 최대로 해도 소리가 작다면 PC 사운드 카드나 소프트웨어 프로그램의 음량을 다시 조절하세요.

문제	해결방안
화면은 나오는데 소리가 나오지 않아요.	만약 HDMI 케이블을 이용하여 연결한 상태라면, PC에 설정된 오디오 출력을 확인하세요. 외부 기기를 사용하는 경우 • 오디오 케이블이 제품의 오디오 입력 단자에 올바르게 연결되어 있는지 확인하세요. • 외부 기기의 오디오 출력 음선을 확인하세요. (예를 들어, 모니터에 HDMI가 연결되어 있는 경우에는 케이블 박스의 오디오 음선을 HDMI로 변경해야 할 수 있습니다.) DVI-HDMI 케이블을 이용하여 연결한 상태라면, 별도의 오디오 케이블이 필요합니다. 제품에 헤드폰 단자가 있는 경우에는 헤드폰 단자에 아무것도 연결되지 않았는지 확인하세요. 기기의 전원 케이블을 다시 연결해서 연결된 기기를 재부팅 하세요.
리모컨이 작동하지 않아요.	건전지의 +/-의 위치를 확인하세요. 건전지가 다 소모되었는지 확인하세요. 정전된 것은 아닌지 확인하세요. 전원 케이블이 연결되어 있는지 확인하세요. 주변에 특수 환경 및 내온사인 등이 켜져 있는지 확인하세요.
PC 부팅 시 "삐삐" 소리가 나요.	PC 부팅 시 "삐삐" 소리가 울리면 PC 본체를 서비스 받으세요.
PC 해상도를 바꿀 때, 지원하지 않는 모드입니다. 라고 나타날 수 있습니다. 이 문제를 해결하기 위해서, PC의 해상도를 디스플레이가 지원하는 정도의 해상도로 변경하세요.	입력 신호의 해상도가 디스플레이의 동작 범위를 클 경우, 지원하지 않는 모드입니다. 라고 나타날 수 있습니다. 이 문제를 해결하기 위해서, PC의 해상도를 디스플레이가 지원하는 정도의 해상도로 변경하세요.

## 안전을 위한 주의 사항





사용자의 안전을 지키고 재산상의 손해를 막기 위한 내용입니다. 반드시 잘 읽고 제품을 올바르게 사용에 주세요.





### 안전을 위한 주의 사항에 사용되는 기호

-  **경고** 지키지 않았을 경우 사용자가 사망하거나 중상을 입을 수 있습니다.
-  **주의** 지키지 않았을 경우 사용자가 부상을 당하거나 재산상의 손해를 입을 수 있습니다.
-  **금지** 행위 금지 표시로 하지 않아야 할 항목을 강조하여 나타냅니다.
-  **지시** 강제 지시 표시로 꼭 따라야 할 항목을 강조하여 나타냅니다.





### 전원 관련

\* 이 이미지는 참조용으로 경우에 따라 다를 수 있습니다.







-  **경고**
  -  **전원 플러그를 뽑을 때나 꽃을 댄 것은 손으로 만지지 마세요.**  
감전의 위험이 있습니다.
  -  **전원 케이블을 무리하게 구부리거나 잡아당기지 마세요.** 또한 무거운 물건에 눌리지 않도록 주의하세요.  
케이블이 손상되어 감전, 화재의 원인이 됩니다.
  -  **하나의 콘센트에 여러 제품을 동시에 연결하지 마세요.**  
콘센트에서 열이 발생하여 화재의 원인이 됩니다.





-  **전원 플러그가 흔들리지 않도록 안쪽 끝까지 정확히 꽂아 주세요.**  
접속이 불안정한 경우는 화재의 원인이 됩니다.
-  **전원 플러그의 핀 부위 또는 콘센트에 먼지 등이 묻어 있을 때에는 마른 천으로 깨끗이 닦아 주세요.**  
화재의 원인이 될 수 있습니다.
-  **반드시 접지된 콘센트에 전원 플러그를 연결하세요.** (접지가 제공되지 않는 기기는 제외)  
전기적 쇼크(감전) 및 손해를 입을 수 있습니다.
-  **손상된 전원 플러그나 활거 콘센트는 사용하지 마세요.**  
감전, 화재가 발생할 수 있습니다.

### 주의



-  **전원 플러그를 콘센트에서 분리할 때에는 반드시 플러그를 잡고 분리해주세요.**  
감전, 화재가 발생할 수 있습니다.
-  **전원 플러그를 단자가 결합할 때에는 반드시 완전히 결합을 시켜 주시기 바랍니다.**  
전원 플러그와 단자가 완전 결합되지 않을 시 과전류로 인해 과열되어 안전사고의 위험이나, 쉽게 빠지는 문제가 발생할 수 있습니다.
-  **전원 케이블은 삼성전자에서 공급하는 정품만 사용하세요.** 그리고 다른 제품은 사용하지 마세요.  
감전, 화재의 원인이 될 수 있습니다.
-  **전원 플러그는 조작하기 쉬운 곳에 두세요.**  
제품의 문제가 발생했을 경우 안전한 전원 차단을 위해서는 전원 플러그를 뽑아야 합니다. 리모컨의 전원 버튼만으로는 전원이 완전히 차단되지 않습니다.
-  **제품을 사용하는 중에 전원 케이블을 뽑지 마세요.**  
전기 충격으로 인해 제품이 손상될 수 있습니다.

### 설치 관련







-  **경고**
  -  **제품을 옮길 때에는 전원 스위치를 끄고 전원 플러그 등 제품에 연결된 모든 선을 뽑아주세요.**  
케이블이 손상되어 감전, 화재의 원인이 될 수 있습니다.
  -  **제품 설치시 벽으로부터 일정거리를 두어 통풍이 잘되게 하세요.**  
내부 온도 상승으로 인한 화재의 원인이 될 수 있습니다.
  -  **책장이나 벽장 등의 통풍이 안되는 장소에 설치하지 마세요.**  
내부 온도 상승으로 인한 화재의 원인이 될 수 있습니다.
  -  **제품을 포장하는 비닐 포장지는 아이들의 손이 닿지 않도록 보관하세요.**  
아이들이 비닐 포장지를 잘못 다루어 질식할 우려가 있습니다.
  -  **열이 발생하는 장소에 전원 케이블 (직류 전원 장치) 및 제품을 설치하지 마세요.**  
(촛불, 모기향, 담뱃불, 스프레이, 난방장치, 직사광선에 노출된 곳 등)



-  **제품 설치 시 넘어지지 않도록 고정하세요.**  
아이가 놀다가 건드리면 제품이 넘어져 손상되거나 아이가 다칠 수 있습니다.
-  **제품을 주방이나 조리대 근처에는 설치하지 마세요.**  
기름 또는 유증기 등과 같은 식용 기름 성분이 제품의 파손 및 변형을 유발할 수 있습니다.
-  **벽걸이 부착 공사는 전문 업체에 맡기세요.**  
비전문가가 공사할 경우 상해를 입을 수도 있습니다. 반드시 지정된 볼트가 장치를 사용하세요.
-  **특수한 장소에 설치된 제품은 주변 환경의 영향으로 심각한 문제가 발생할 수 있으므로 설치 전 반드시 삼성전자 서비스 센터에 문의 후 설치하세요.**  
(미세 먼지가 많이 발생하는 곳, 화학 물질을 사용하는 곳, 온도가 너무 높거나 낮은 곳, 습기나 물이 많은 곳, 차량 등 이동 수단, 장시간 연속적으로 사용하는 공방이나 역 등)

### 주의

-  **제품을 들어서 옮길 때에는 화면 표시부를 만지지 말고, 두 명 이상이 함께 드세요.**  
제품이 떨어지면 다치거나 제품이 고장 날 수 있습니다.
-  **제품 앞면이 바닥에 닿게 하지 마세요.**  
제품의 화면 표시부가 손상될 수 있습니다.
-  **직사광선(햇빛)에 장기간 노출되면 화면 표시부 표면이 변색될 수 있습니다.**

### 사용 관련

-  **경고**
  -  **제품에서 이상한 소리, 타는 냄새, 연기가 나면 즉시 전원 플러그를 뽑고 삼성전자 서비스 센터로 연락하세요.**  
감전, 화재가 발생할 수 있습니다.
  -  **리모컨 건전지 및 소형 액세서리는 아이의 손이 닿지 않는 곳에 두고, 아이가 삼키지 않도록 주의하세요.**  
만일 아이가 삼켰을 경우에는 즉시 의사와 상담하세요.
  -  **제품을 떨어뜨리거나 외관이 파손된 경우에는 전원을 끄고 전원 플러그를 뽑으세요.** 그리고 삼성전자 서비스 센터로 연락하세요.  
그대로 사용하면 감전, 화재의 원인이 됩니다.
-  **전원 케이블이나 신호 케이블만 잡고 제품을 옮기거나 전후좌우로 움직이지 마세요.**  
케이블이 손상되어 고장, 감전, 화재의 원인이 될 수 있습니다.
-  **테이블보나 커튼 등으로 통풍구를 막지 마세요.**  
제품 내부 온도 상승으로 인하여 화재의 원인이 될 수 있습니다.
-  **제품에 충격을 주지 마세요.**
  - 화면 표시부가 파손될 수 있습니다.
  - 감전, 화재의 원인이 될 수 있습니다.

-  **제품 속(통풍구, 입출력단자 등)에 젓가락, 동전, 머리핀 등의 금속물이나, 종이, 성냥 등의 불에 타기 쉬운 물건을 집어넣지 마세요.**
  - 제품 내부에 이물질이 들어갔을 경우 반드시 제품의 전원을 끄고 전원 플러그를 뽑고 서비스 센터로 연락하세요.
  - 제품이 고장 나거나 감전, 화재의 원인이 될 수 있습니다.
-  **제품 위에 꽃병, 화분, 음료수, 화장품, 악동 등의 액체류나 금속류를 올려놓지 마세요.**
  - 제품 내부에 물이나 이물질이 들어갔을 경우 반드시 전원 플러그를 뽑고 삼성전자 서비스 센터로 연락하세요.
  - 제품이 고장 나거나 감전, 화재의 원인이 될 수 있습니다.

-  **낙뢰(번개)가 칠 때에는 전원을 끄고 전원 플러그를 뽑으세요.**  
감전, 화재가 발생할 수 있습니다.

-  **제품 위에 무거운 물건이나 아이가 좋아하는 장난감, 과자 등을 올려놓지 마세요.**  
아이가 장난감, 과자 등을 내리려고 제품에 매달리다 물건을 떨어뜨리거나 제품이 넘어져 다치거나 사망할 수 있습니다.

-  **제품에 매달리거나 위에 올라가지 마세요.**
  - 제품이 넘어지거나 떨어뜨리거나 다칠 수 있습니다.
  - 특히 아이가 제품에 매달리거나 위에 올라가지 않도록 주의바랍니다.

-  **전원 플러그를 콘센트에 꽂은 상태에서 반대편 홈에 젓가락 등의 전도체를 넣지 마세요.** 또한 콘센트에서 전원 플러그를 뺐 후 플러그의 핀을 바로 만지지 마세요.  
감전의 위험이 있습니다.

-  **제품 내부에 고전압이 흐르므로 사용자 임의로 절대 분리, 수리, 개조하지 마세요.**
  - 수리가 필요할 때에는 삼성전자 서비스 센터로 연락하세요.
  - 감전, 화재의 원인이 될 수 있습니다.



-  **가스가 새 때에는 제품이나 전원 플러그를 만지지 말고 바로 실내를 환기시켜세요.**  
불꽃이 생기면 폭발, 화재의 원인이 될 수 있습니다.

-  **제품 주위에서 가습기, 조리대 등을 사용하지 마세요.**  
감전, 화재의 원인이 될 수 있습니다.

### 주의

-  **건전지는 극성(+, -)에 맞게 끼우세요.**  
극성이 맞지 않으면 건전지가 파열되거나 내부 액이 누설되어 주위를 오염, 손상시키거나 화재가 발생할 수 있으며, 손해를 입을 수 있습니다.

-  **제품 위에 무거운 물건을 올려놓지 마세요.**  
고장 및 손해를 입을 수 있습니다.

-  **집을 비우는 등 제품을 오랜 시간 사용하지 않을 때에는 전원 플러그를 콘센트에서 뽑아 주세요.**  
먼지가 쌓여 열 또는 불이 나거나, 감전, 누전으로 인한 화재의 원인이 됩니다.
-  **해상도와 주파수를 제품에 맞게 설정해서 사용하세요.**  
시력이 나빠질 수 있습니다.

-  **충전지를 포함한 폐건전지는 일반 쓰레기와 분리하여 재활용 수거되어야 합니다.**  
사용한 건전지, 충전지는 가까운 지역 재활용 센터나 건전지, 충전지를 취급하는 대리점에서 처리하면 됩니다.

-  **제품을 1시간 사용 후 5분 이상 눈을 휴식하세요.**  
눈의 피로를 덜어줍니다.

-  **오랜 시간 고정된 화면으로 사용하면 잔상 또는 얼룩이 발생할 수도 있습니다.**  
오랜 시간 사용하지 않을 때에는 절전 모드나, 화면보호기를 움직이는 동영상 모드로 설정하세요.

-  **가연성 스프레이, 인화성 물질 등을 제품과 가까운 곳에서 사용하지 마세요.**  
폭발, 화재의 위험이 있습니다.

-  **건전지는 지정된 규격품을 사용하고, 새 건전지와 사용하던 건전지를 함께 사용하지 마세요.**  
건전지의 파열 또는 내부액 누설에 의해 화재, 부상을 당하거나 주위를 오염(손상)시킬 수 있습니다.

-  **제품 화면을 너무 가까이에서 지속적으로 시청하지 마세요.**  
시력이 나빠질 수 있습니다.

-  **제품이 동작 중에는 들거나 옮기지 마세요.**

-  **제품을 장시간 켜 두었을 때에는 화면 표시부가 뜨거우므로 만지지 마세요.**

-  **헤드폰(이어폰)을 사용할 경우에는 소리를 크게 듣거나, 장시간 사용하지 마세요.**  
청력이 손상되는 원인이 될 수 있습니다.

### 패널 취급 시 주의 사항

-  **제품을 그림과 같이 세우지 마세요.** 패널이 약하기 때문에 파손될 수 있습니다.

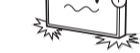

-  **제품을 그림과 같이 눌러서 취급해 주세요.** (포장재를 이용하세요.)



-  **제품을 이송 시 후면의 손잡이를 이용하세요.**

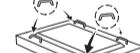

-  **전면에서 15 mm 구간을 들지 마세요.**





### 청소 관련

#### 경고

-  **제품에 물이나 세척제를 직접 뿌리지 마세요.**
  - 제품의 외관이 손상되거나 표시 사항이 지워질 수도 있습니다.
  - 감전, 화재의 원인이 될 수 있습니다.



#### 주의

-  **청소할 때에는 반드시 전원 플러그를 뽑고 부드러운 마른 천(극세사, 울)으로 휴집이 나지 않도록 조심히 닦아 주세요.**  
외관을 손상시키거나 표시 사항이 지워질 수 있습니다.
-  **제품 외관 및 화면 표시부는 껌힘에 약하므로 반드시 부드러운 천(극세사, 울)을 사용하세요.**  
이물질이 묻어 있으면 제품이 쉽게 긁혀 제품의 외관이나 화면 표시부가 손상될 수 있습니다.
-  **알코올, 솔벤트, 계면 활성제가 함유되거나, 왁스, 벤젠, 신나, 모기약, 방충제, 윤활제, 세척제 등의 화학 약품을 제품에 사용하지 마세요.**  
제품 외관의 변색, 갈라짐 또는 패널 면이 벗겨지거나 표시 사항이 지워질 수 있습니다.

## 보관 및 관리하기

### 외관 및 화면 손질

부드러운 재질의 천에 물을 조금 적서 부드럽게 닦은 후, 마른 천으로 물기를 깨끗이 제거하세요.

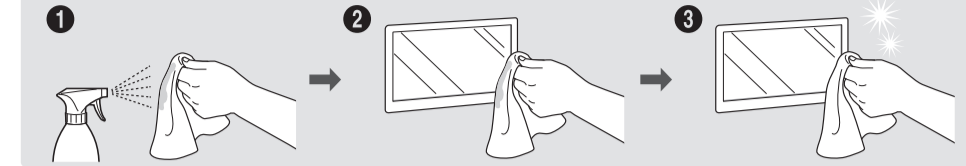

### 주의 사항



손톱이나 날카로운 물건으로 화면을 긁지 마세요. 긁혀서 자국이 남거나 제품이 손상될 수 있습니다.



제품 본체 각 부분에 물을 직접 뿌려 닦지 마세요. 제품이 물이 들어가면 화재나 감전, 고장의 원인이 됩니다.



고광택 모델은 제품의 특성상 초음파 가습기를 사용하면 제품에 액색 얼룩이 발생할 수 있습니다.

• 화면에 스티커가 부착된 경우 스티커 제거 후 찌꺼기가 남을 수 있으므로 깨끗하게 닦은 후 시청하세요.  
• 제품을 강하게 눌러 문지르지 마세요. 제품이 손상될 수 있습니다.  
• 화학 물질로 화면을 닦지 마세요. 고장의 원인이 됩니다.  
• 제품 내부청소가 필요할 때에는 반드시 서비스 센터에 문의하세요. (유료)

- 화면에 스티커가 부착된 경우 스티커 제거 후 찌꺼기가 남을 수 있으므로 깨끗하게 닦은 후 시청하세요.
- 제품을 강하게 눌러 문지르지 마세요. 제품이 손상될 수 있습니다.
- 화학 물질로 화면을 닦지 마세요. 고장의 원인이 됩니다.
- 제품 내부청소가 필요할 때에는 반드시 서비스 센터에 문의하세요. (유료)

## 제품 사양

모델명		VH55B-E	VM46B-U	VM55B-U / VM55B-E
패널	화면 크기	138.7 cm	116.8 cm	138.7 cm
	디스플레이 면적	1209.6 mm (H) x 680.4 mm (V)	1018.08 mm (H) x 572.67 mm (V)	1209.6 mm (H) x 680.4 mm (V)
전원전압		AC100~240V~50/60Hz 국가에 따라 규정된 전압이 다를 수 있으니 제품 뒷면의 라벨을 참조하세요.		
환경 조건	동작	온도 : 0 °C ~ 40 °C (32 °F ~ 104 °F) 습도 : 10 % ~ 80 %, 비액화		
	저장	온도 : -20 °C ~ 45 °C (-4 °F ~ 113 °F) 습도 : 5 % ~ 95 %, 비액화		

\* A급 기기 (업무용 방송통신기자재)  
이 기기는 업무용 환경에서 사용할 목적으로 적합평가를 받은 기기로서 가정용 환경에서 사용하는 경우 전파간섭의 우려가 있습니다. (해당 모델: VM46B-U, VM55B-U)  
B급 기기 (가정용 방송통신기자재)  
이 기기는 가정용 (B급) 전자파적합기기로서 주로 가정에서 사용하는 것을 목적으로 하며, 모든 지역에서 사용할 수 있습니다. (해당 모델: VH55B-E, VM55B-E)  
\* 자세한 제품 스펙 정보는 삼성전자 홈페이지를 참조하시기 바랍니다.  
\* 이 장치는 이동전화, Wi-Fi 또는 블루투스 장치 등 무선통신장치와 매우 근접한 장소에서 작동할 경우 오동작을 일으킬 가능성이 있습니다.

## 벽걸이 거치대 규격

모델명	VESA 규격 (A * B) (mm)	C	표준 나사	수량
VH55B-E VM46B-U VM55B-U VM55B-E	600 x 400	8 ~ 15 mm	M8	4

## 기타 정보

### 패 전자제품 처리 안내

환경보호 및 자원 재활용을 위해 폐전자제품은 다음과 같이 처리해야 합니다.

**무료 처리**

고객께서 삼성전자 제품을 새로 구입하고 폐제품을 버리고자 하는 경우, 새제품 배달설치시 제조사 구분없이 설치기사가 모든 제품을 무료로 수거해 드립니다.

TIP 직영(Hand Carry) 가능한 소형 폐제품은 제품구입 및 수거의 시간외에 가까운 삼성전자 매장 또는 서비스센터로 가져오시면 무료로 처리해 드립니다.

### 유료 처리

신규 제품 구입 없이 기존에 사용하던 제품을 버리고자 하는 경우, 관할 주민자치센터에 연락하여 처리하시면 됩니다.

또한, 관할 주민자치센터에 연락하여 처리하시면 됩니다.

## 삼성전자의 [녹색경영]

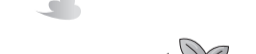

삼성전자는 1992년 6월 환경 경영 체제 구축을 통해 환경오염 사고를 예방하고, 지속적인 개선을 위한 '환경방침'을 발표한데 이어 1996년 5월 [녹색경영]을 선언하였습니다. 삼성전자의 녹색경영은 환경, 안전, 보건을 기업 경영 활동의 핵심요소로 인식하고 이를 적극 추진함으로써 인류의 풍요로운 삶의 구현과 지구환경 보전에 동참하겠다는 의지의 표현입니다.

삼성전자 서비스는 고객의 입장에서 한 번 더 생각하고 확실한 기술과 따뜻한 인간미, 완벽한 고객 시스템을 바탕으로 최상의 서비스를 제공해 드리려고자 항상 연구하고 있으며 고객의 생활 속에 가족과 같이 함께하는 회사가 되겠습니다.  
\* 전화번호와 주소는 예고 없이 변경될 수 있습니다.

**서비스센터 대표전화번호(전국 어디서나) 1588-3366 (통화 요금: 발신자 부담)**

고객 여러분의 궁금증을 언제나 친절하게 상담하겠습니다.  
제품 모델명, 일련번호(Serial No.), 고장 상태, 연락처를 알려 주시면 더욱 빠르게 서비스를 제공 받을 수 있습니다.

서비스센터 홈페이지 <http://www.samsung.com>

고객이 직접 원하는 날짜와 시간에 서비스 접수 및 실시간 사이버 상담이 가능한 사이버 서비스센터를 운영하고 있습니다.

**고객상담실**  
02-541-3000, 080-022-3000

### [한국서비스품질 우수기업]

한국서비스품질 우수기업  
Excellent Service Quality

사후봉사가 우수한 기업에 국가기관인 지식경제부가 표준인증 품질을 보증하는 인증 마크