

SERIE579 1.990,00€

SERIE595 2.140,00€

SERIE596

1.190,00€



| | |
|-----------------------|--|
| Material | MDF, Acero/Steel |
| Incluye | 18105, 16627, 16500, 16496, 16498 (x4), 16494 (x2) |
| Peso | 195,10Kg |
| Dimensiones (LxAnxAI) | 2410x620x1950mm |

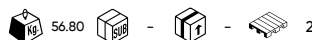

CONJUNTO DE MUEBLES MODULARES (6PCS) - EXTENSIÓN DE ARMARIO CON FREGADERO (REF.18103)



| | |
|-----------------------|--------------------------------------|
| Material | Inox/SS, Acero/Steel |
| Incluye | 16494, 16498 (x2), 16561 (x2), 18103 |
| Peso | 57,30Kg |
| Dimensiones (LxAnxAI) | 680x500x1950mm |



VISITA LA WEB Y ELIGE TU COLOR IDEAL



55085

MÁQUINA PARA CARGA DE AIRE ACONDICIONADO

4.780,00€

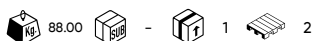

| | |
|-------------------------------------|----------------------------|
| Potencia | 700W |
| Potencia del compresor | 3-8HP |
| Porcentaje de recuperación | 95% |
| Pantalla | 7" Táctil / 7" Touchscreen |
| Velocidad de carga del refrigerante | 2Kg/min (máx.) |
| Capacidad de la bomba de vacío | 60L/min |
| Capacidad de tanque de refrigerante | 10L |
| Capacidad de aceite nuevo | 250ml |
| Capacidad de aceite usado | 400ml |
| Temperatura de trabajo | 0-50°C |
| Presión máxima | 20BAR |
| Alimentación | 220V+-10%, 50/60Hz |
| Tipo de refrigerante | R134A/R1234YF |
| Peso | 88,00Kg |
| Dimensiones (LxAnxAI) | 660x583x1058mm |



54964 4.399,00€

DESMONTADORA DE NEUMÁTICOS CON TORRE BASCULANTE AUTOMÁTICA Y BRAZO AUXILIAR 220V

54964

*Juego de brazos auxiliares incluido únicamente en la referencia 54964.

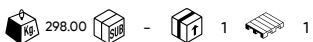

54965 3.549,00€

DESMONTADORA DE NEUMÁTICOS CON TORRE BASCULANTE AUTOMÁTICA 220V

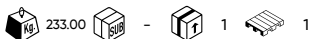

| | |
|--------------------------|----------------|
| Alimentación | 220V |
| Potencia | 0,75kw |
| Presión de trabajo | 8-10BAR |
| Par de giro máximo | 1078Nm |
| Diámetro máximo de rueda | 10-22" |
| Nivel de ruido | 75dB |
| Peso | 298,00Kg |
| Dimensiones (LxAnxAI) | 880x435x1880mm |



55049

CARRO RECOGEDOR DE ACEITE CON SISTEMA DE ASPIRACIÓN Y COMPARTIMENTOS

1.590,00€

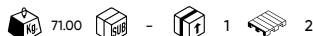

| | |
|-----------------------------------|----------------|
| Material | Acero/Steel |
| Capacidad del depósito | 80L |
| Capacidad del colador de recogida | 10L |
| Capacidad del vaso medidor | 10L |
| Presión de trabajo | 6-8 bar |
| Temperatura de trabajo | 40-80°C |
| Peso | 84,90Kg |
| Medidas cajón | 550x330x80mm |
| Dimensiones (LxAnxAI) | 800x400x1445mm |



ACCESORIOS

| | | |
|-------|---|-----------|
| 17584 | PROTECTOR DE CABEZA DE MONTAJE (B) | 1,50€ |
| 18260 | BRAZO AUXILIAR (REF. 54965, 54964) | 1.045,50€ |
| 18261 | SET DE JUNTAS (REF. 54964, 54965, 55021, 55022) | 31,00€ |
| 18262 | VÁLVULA 5 VÍAS EN L (REF. 54964, 54965, 55021, 55022) | 70,00€ |

| | | |
|-------|---|---------|
| 18263 | UÑA DE AGARRE (REF. 54964, 54965, 55021, 55022) | 31,00€ |
| 18264 | PROTECTOR DE GARRA (REF. 54965, 54964) | 8,50€ |
| 18288 | ADAPTADOR PARA MOTOCICLETA (REF. 54965, 54964) | 375,00€ |

54718

1.990,00€

CARRO DE HERRAMIENTAS DE 8 CAJONES - ARMADO

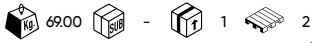

54717 549,00€

CARRO DE HERRAMIENTAS 8 CAJONES - VACÍO

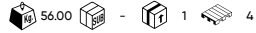

17142



17143



17139



17141



17138



18463



17144

54688

3.150,00€

CARRO DE HERRAMIENTAS XL DE 8 CAJONES - ARMADO

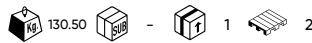

54690 988,00€

CARRO DE HERRAMIENTAS XL CON 8 CAJONES - VACÍO



16876



16878



16873



16874



16875



16879



16877

55118

1.790,00€

CARRO DE HERRAMIENTAS 11 CAJONES CON PANELES Y ARMARIOS - ARMADO

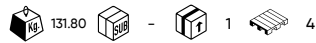

55117 1.390,00€

CARRO DE HERRAMIENTAS 11 CAJONES CON PANELES Y ARMARIOS - VACÍO



| | |
|----------------------------------|----------------|
| Piezas | 172 |
| Material | Acero/Steel |
| Cajones | 11 |
| Medidas cajón pequeño | 569x400x75mm |
| Medidas cajón grande | 569x400x233mm |
| Medidas cajón alargado | 933x400x138mm |
| Capacidad cajón pequeño | 30Kg |
| Capacidad cajón grande | 30Kg |
| Capacidad cajón alargado | 40Kg |
| Capacidad carga bandeja superior | 130Kg |
| Capacidad | 400Kg |
| Peso | 131,80Kg |
| Dimensiones (LxAnxAI) | 934x459x1736mm |



54834

565,00€

CARRO DE HERRAMIENTAS DE 7 CAJONES VERDE - ARMADO

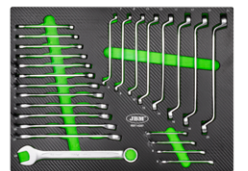
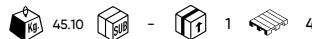

54759

24,00€

SISTEMA DE ORGANIZACIÓN MAGNÉTICO DE LLAVES DE VASO, 38PCS

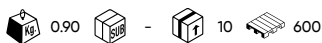

| | |
|-----------------------|----------------------------------|
| Piezas | 1 |
| Material | Acero A3/ A3 Steel |
| Acabado | Pintura en polvo/ Powder coating |
| Medidas | 1/4", 3/8", 1/2" |
| Peso | 0,81Kg |
| Dimensiones (LxAnxAI) | 300x152x18,5mm |



54758

17,50€

DISPENSADOR DE GUANTES MAGNÉTICO

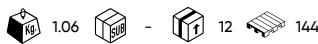

| | |
|-----------------------|---------------------------------|
| Piezas | 1 |
| Material | Acero A3/A3 Steel |
| Acabado | Pintura en polvo/Powder coating |
| Peso | 0,884Kg |
| Dimensiones (LxAnxAI) | 253x143x95mm |



54784

170,00€

ESTANTE PARA ALMACENAMIENTO DE HERRAMIENTAS ELÉCTRICAS DE 3 NIVELES

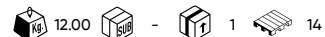

| | |
|---------------------------|---------------|
| Material | Acero/Steel |
| Cajones | 1 |
| Medidas cajón | 449x231x78mm |
| Capacidad cajón | 3Kg |
| Ranuras para herramientas | 5 |
| Compartimentos | 3 |
| Peso | 12,00Kg |
| Dimensiones (LxAnxAI) | 540x250x340mm |



54839

219,00€

CARRO CON 3 CAJONES 1 BANDEJA Y REJILLAS LATERALES

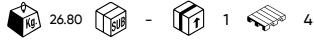

| | |
|------------------------|------------------|
| Material | Acero/Steel SPCC |
| Cajones | 3 |
| Medidas cajones | 554x400x74mm |
| Capacidad cajón grande | 554x400x151mm |
| Bandejas | 1 |
| Medidas bandejas | 533x398mm |
| Capacidad bandejas | 20Kg |
| Capacidad | 100Kg |
| Peso | 26,80Kg |
| Dimensiones (LxAnxAI) | 770x450x940mm |



54840

23,00€

FUNDA PARA CARRO DE HERRAMIENTAS ESTÁNDAR (770X485X820MM)



| | |
|-----------------------|--|
| Piezas | 1 |
| Material | Poliéster/ Polyester |
| Compatible con | 54717, 54006, 53904, 54295, 54296, 54297, 53867, 54503 |
| Peso | 0,60Kg |
| Dimensiones (LxAnxAI) | 770x485x820mm |

54841

27,00€

FUNDA PARA CARRO DE HERRAMIENTAS XL (1010X485X820MM)



| | |
|-----------------------|----------------------|
| Piezas | 1 |
| Material | Poliéster/ Polyester |
| Compatible con | 53869, 54690, 53870 |
| Peso | 0,70Kg |
| Dimensiones (LxAnxAI) | 1010x485x820mm |

54804

99,00€

MOCHILA TROLLEY

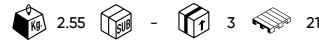

| | |
|-----------------------|---------------------|
| Material | Poliéster/Polyester |
| Capacidad | 38L |
| Compartimentos | 27 |
| Peso | 2,55Kg |
| Dimensiones (LxAnxAI) | 310x280x500mm |

54889

135,00€

CAFETERA DE CÁPSULAS

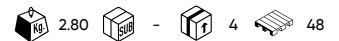

| | |
|-----------------------|--|
| Compatible con | Cápsulas monodosis/Single-serve capsules |
| Extracción | Espresso / Lungo |
| Presión máxima | 20Bar |
| Voltaje | 220-240V |
| Frecuencia | 50Hz |
| Potencia | 1350W |
| Peso | 250Kg |
| Dimensiones (LxAnxAI) | 330x116x228mm |

TAMBIÉN TE PUEDE INTERESAR...

17746

186,00€

TABLERO DE ACERO INOXIDABLE 680X500X38MM (REF.16627/16628/16500)

17919

40,50€

JUEGO DE 3 LUCES LED IMANTADAS CON INTERRUPTOR PARA CONJUNTOS MODULARES

17921

12,50€

TIRA LED INDIVIDUAL SIN INTERRUPTOR PARA REF. 17919

16600

252,00€

TABLERO DE ACERO INOXIDABLE 2040X500MM (REF.54327)

17747

251,00€

TABLERO DE ACERO INOXIDABLE 1360X500X38MM (REF.16627/16628/16500)

16836

219,00€

TABLERO ESQUINERO DE ACERO INOXIDABLE (REF.54327)

17922

5,00€

INTERRUPTOR PARA REF. 17919



54854

219,00€

MALETÍN DE HERRAMIENTAS DE 232
PIEZAS CON VASOS HEXAGONALES
CINCADO

9.20 2 48



DESPIECE
DISPONIBLE

Piezas 232
Medida del cuadrado 1/2", 1/4"
Perfil Hexagonal/Torx
Acabado Cincado/Zinc finish
Material Cr/V/S2
Peso 2,50Kg
Dimensiones (LxAnxAl) 354x105x484mm



53483

35,00€

SET DE 3 ALICATES AJUSTABLES

1.30 6 12 432

Piezas 3
Material Cr-V
Longitud 180, 240, 300mm
Apertura 27, 38, 44mm
Peso 1,30Kg

Estos alicates ajustables se distinguen de las demás por el botón de ajuste rápido integrado, fija la mordaza para que pueda trabajar con mayor rapidez y precisión



54705

18,50€

MARTILLO ANTIRREBOTE DE NYLON - 608GR

0.50 6 24 1

Piezas 1
Material Nylon, Madera/Wood
Longitud 350mm
Peso 0,61Kg



54704

24,00€

MACETA PROFESIONAL - 1,1KG

1.50 6 24 1440

Piezas 1
Material Nogal, Acero/Hickory, Steel
Peso 1,10Kg
Longitud 260mm



54539

129,00€

MALETÍN DE VASOS Y PUNTAS TORX / TORX PLUS DE 77
PIEZAS

4.40 3 90

Piezas 77
Medida del cuadrado 1/4", 3/8", 1/2"
Perfil Torx
Acabado Cincado/Zinc Finish
Material S2
Peso 4,4Kg
Dimensiones (LxAnxAl) 400x300x90mm



55010

10,50€

MAZA DE GOMA 450G

0.59 5 20 420

Piezas 1
Material Goma, madera/Rubber, wood
Longitud 340mm
Peso 0,61Kg



54785

130,00€

ESTUCHE DE HERRAMIENTAS DE 5 PIEZAS CON LLAVE
DINAMOMÉTRICA 1/2" CON MIRILLA

1.90 4 112

Piezas 5
Medida del cuadrado 1/2"
Material Cr-V, CR-Mo
Rango de torque 20-200Nm
Precisión (sentido horario) 3%
Unidades de medida Nm, Lb.ft
Dimensiones (LxAnxAl) 540x70x80mm
Peso 1,90Kg



54911

29,00€

LLAVE DINAMOMÉTRICA
DE 120NM CON VASOS
REVERSIBLES PARA RUEDA

1.40 10 490

Medidas 17/19-21/23mm
Longitud 420mm
Torque máximo 120NM
Incluye Vasos reversibles/Reversible sockets
Peso 1,72Kg



LLAVES DINAMOMÉTRICAS CON MIRILLA

| REF. | " | mm | Nm | KG | 3 | 4 | € |
|-------|------|--------|------------|------|----|--------|---------|
| 54853 | 1/4" | 245mm | 1-5Nm | 0.75 | - | 10 360 | 69,00€ |
| 54696 | 3/8" | 420mm | 20-120Nm | 0.39 | 25 | 50 260 | 90,00€ |
| 54783 | 1/2" | 515mm | 60-320Nm | 1.90 | - | 4 208 | 116,50€ |
| 54857 | 3/4" | 1210mm | 150-750Nm | 6.55 | - | 2 40 | 599,00€ |
| 54858 | 1" | 1400mm | 200-1000Nm | 8.15 | - | 2 40 | 749,00€ |



54870

186,00€

LLAVE DINAMOMÉTRICA DIGITAL DE 1/2" 17-340NM

2.61 6 150

Piezas 1
Medida del cuadrado 1/2"
Rango de torque 17-340Nm
Precisión (sentido horario) ±2%
Precisión (sentido anti-horario) ±3%
Unidades de medida Nm, in/Lb, Ft/Lb, Kg/cm
Longitud 669mm
Peso 1,57Kg



CARRACA DE 120 DIENTES

| | 54647 | 54648 | 54649 |
|---------------------|-------------------------|-------------------------|-------------------------|
| Piezas | 1 | 1 | 1 |
| Medida del cuadrado | 1/4" | 3/8" | 1/2" |
| Acabado | Cincado/Zinc Finish | Cincado/Zinc Finish | Cincado/Zinc Finish |
| Tipo | Alto Torque/High Torque | Alto Torque/High Torque | Alto Torque/High Torque |
| Número de dientes | 120 | 120 | 120 |
| Torque máximo | 100Nm | 360Nm | 900Nm |
| Longitud | 150mm | 198mm | 270mm |
| Peso | 0,346Kg | 1,90Kg | 1,90Kg |
| | 18,00€ | 19,00€ | 24,00€ |



JUEGO DE 9 PUNTAS CORTAS

54545 18,00€

3/8" x9 4, 5, 6, 7, 8, 9, 10, 12, 14mm



54546 19,50€

3/8" x10 T10, T15, T20, T25, T27, T30, T40, T45, T50, T55



54914 21,00€

EXTENSOR UNIVERSAL DE LLAVES 340MM

0.70 5 20 480

| | |
|---------------------|-----------|
| Piezas | 1 |
| Tipo | Universal |
| Medida del cuadrado | 1/2" |
| Longitud | 340mm |
| Peso | 0,70Kg |



54790 23,50€

LLAVE CON TRINQUETE 4 EN 1 (13-17MM X 10-19MM)

0.19 10 100 -

| | |
|-----------------------|-----------------|
| Piezas | 1 |
| Perfil | 12 Cantos/Sides |
| Número de dientes | 72 |
| Dimensiones (LxAnxAI) | 200x36x21mm |
| Peso | 0,19Kg |



54949 482,50€

KIT DE CALADO MERCEDES M176/M177/M178

8.70 1 24



54950 102,50€

KIT DE CALADO MOTORES FORD 1.0 TURBO

2.30 5 90



54862 57,50€

KIT DE CALADO BMW/MINI 1.6

2.00 5 80



54796 227,00€

KIT DE CALADO BMW B38/B46/B48

8.00 2 90



54947

73,50€

KIT DE CALADO DE ÁRBOLES DE LEVAS PARA FORD 1.0 CORREA HÚMEDA

1.00 5 10 320



54893

99,50€

KIT DE CALADO PARA OPEL/VAUXHALL 2.0CDTI - CORREA

9.00 5 5 80

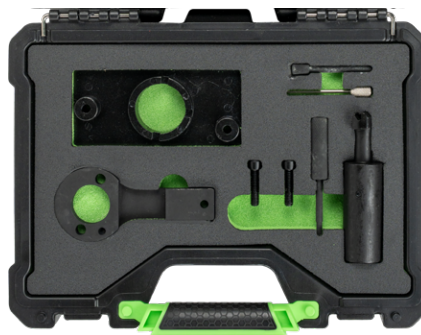

54891

38,00€

KIT DE CALADO FORD/PEUGEOT/CITROËN/JAGUAR/LAND ROVER/FIAT 2.2TDCI

1.45 5 5 135

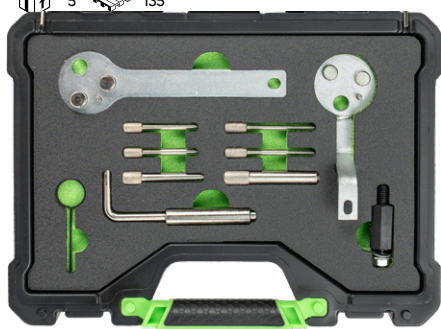

54899

87,00€

KIT DE CALADO RENAULT/OPEL/NISSAN 2.0 BLUE DCI M9R

2.50 5 5 80



54801

149,00€

KIT DE BLOQUEO DEL ÁRBOL DE LEVAS PARA VW/AUDI 3.0L TFSI

6.25 5 5 80



54745

144,00€

KIT DE CALADO PARA FIAT/JEEP 1.0L/1.3

4.80 5 5 120



55008

109,00€

KIT DE CALADO PARA VAG 1.8 2.0TSI TFSI

4.65 2 2 42



54831

78,00€

KIT DE CALADO PARA OPEL/VAUXHALL 1.0, 1.4



2.70 2 2 72



54744



KIT DE CALADO PARA FIAT/ JEEP 1.0L&1.3L

58,00€

 2.40
  5
  135
**54846**



KIT DE CALADO JAGUAR/LAND ROVER 2.0L (DIESEL)

227,00€

 4.00
  2
  36
**54743**



KIT DE CALADO PARA FIAT 1.0L HYBRID FIRE-FLY

78,00€

 2.40
  5
  120
**54738**

KIT DE BLOQUEO DE ÁRBOL DE LEVAS PARA MOTORES DIESEL MERCEDES

167,00€

 2.40
  5
  120
**54722**



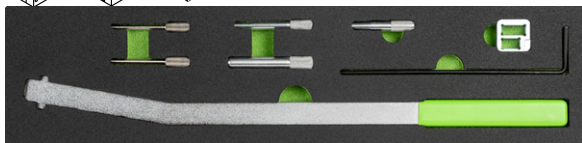

KIT DE CALADO Y TENSOR DE CORREA FORD/ PSA

34,50€

 0.85
  5
  10
  800
**54845**

HERRAMIENTA DE INSTALACIÓN DE CORREA ELÁSTICA PSA

10,00€



 0.59
  12
  72
  864

| | |
|--------|--------|
| Piezas | 1 |
| Marcas | PSA |
| Peso | 0,07Kg |

**55065**

SET EXTRACTOR/INSTALADOR DE SILENTBLOCK Y RÓTULA PARA BMW

103,50€



 6.40
  2
  80

| | |
|-----------------------|---------------|
| Piezas | 14 |
| Peso | 6,50Kg |
| Dimensiones (LxAnxAl) | 380x290x110mm |

**55052**

SET DE MONTAJE PARA SILENTBLOCKS EJE TRASERO VW GOLF, AUDI A3

48,00€

 2.50
  5
  210

| | |
|-----------------------|--------------|
| Piezas | 5 |
| Peso | 2,40Kg |
| Dimensiones (LxAnxAl) | 255x160x87mm |



55003

849,00€

JUEGO DE EXTRACCIÓN/INSTALACIÓN SILENTBLOCKS Y COJINETES HIDRÁULICO (63PCS)

39.10 - 1 9



Piezas 63
Compatible con 54257
Peso 33,00Kg
Dimensiones (LxAnxAI) 860x390x180mm

54958

66,00€

EXTRACTOR DE RÓTULAS 4 EN 1

6.75 - 2 104



Piezas 10
Peso 6,70Kg
Dimensiones (LxAnxAI) 375x195x110mm

54829

209,00€

HERRAMIENTA DE MONTAJE DE SILENTBLOCKS - SAF, MERCEDES

23.00 - 1 35

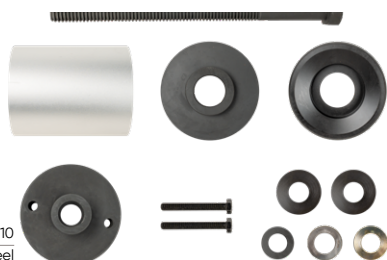

Piezas 10
Material Acero al carbono/Carbon Steel
Peso 23,00Kg
Dimensiones (LxAnxAI) 550x380x300mm

54952

82,50€

SET EXTRACTOR SILENT BLOCKS OPEL/VAUXHALL

6.10 - 2 72



Piezas 6
Peso 5,50Kg
Dimensiones (LxAnxAI) 376x118x190mm

55054

57,50€

SET EXTRACTOR/INSTALADOR DE SILENTBLOCK DE BRAZO DE SUSPENSIÓN DELANTERA VAG

3.00 - 5 210



Piezas 5
Peso 3,50Kg
Dimensiones (LxAnxAI) 255x160x87mm

55072

37,50€

SET INSTALADOR DE SILENTBLOCK DE EJE TRASERO PARA FIAT

1.80 - 5 200



Piezas 7
Peso 1,80Kg
Dimensiones (LxAnxAI) 385x285x110mm

54948

151,50€

SET EXTRACTOR/INSTALADOR DE SILENT BLOCK BRAZO DE ARRASTRE TRASERO

10.00 - 1 52

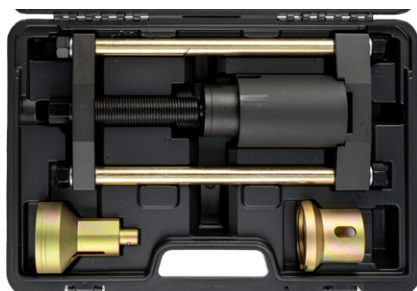

Piezas 5
Peso 8,30Kg
Dimensiones (LxAnxAI) 390x290x110mm

55062

50,00€

SET EXTRACTOR/INSTALADOR DE SILENTBLOCK DE SUBCHASIS TRASERO FORD FIESTA

2.20 - 5 210



Piezas 6
Peso 2,20Kg
Dimensiones (LxAnxAI) 255x160x87mm

54897

790,00€

JUEGO EXTRACTOR/INSTALADOR DE SILENT BLOCKS RANURADOS

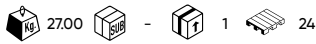

Piezas 19
Compatible con 54257
Peso 17,00Kg
Dimensiones (LxAnxAI) 390x420x130mm

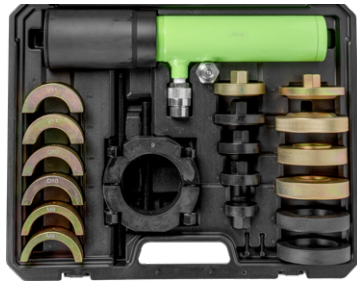
**55058**

143,50€

SET EXTRACTOR/INSTALADOR DE SILENTBLOCK DE BRAZO TRASERO VOLVO/FORD

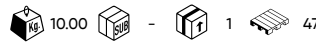

Piezas 7
Peso 6,00Kg
Dimensiones (LxAnxAI) 330x280x70mm

**55006**

77,00€

EXTRACTOR/INSTALADOR DE SILENTBLOCK DELANTERO DE MOTOR PARA TESLA 3

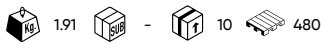

Piezas 3
Peso 1,90Kg
Dimensiones (LxAnxAI) 370x250x80mm

**55070**

124,00€

SET EXTRACTOR/INSTALADOR DE SILENTBLOCK DE BRAZO TRASERO PARA HONDA

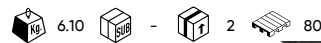

Piezas 1
Peso 6,10Kg
Dimensiones (LxAnxAI) 385x285x110mm

**55060**

21,00€

SET EXTRACTOR/INSTALADOR SILENTBLOCK DE BRAZO TRASERO FORD MONDEO

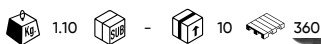

Piezas 4
Peso 1,10Kg
Dimensiones (LxAnxAI) 235x195x55mm

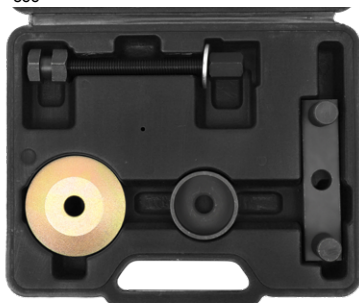
**55078**

107,00€

SET EXTRACTOR/INSTALADOR DE COJINETE DE RUEDA VAG 62MM

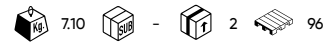

Piezas 16
Peso 7,20Kg
Dimensiones (LxAnxAI) 335x253x93mm

**55069**

99,00€

SET EXTRACTOR/INSTALADOR DE SILENTBLOCK DE SUBCHASIS TRASERO PARA FORD

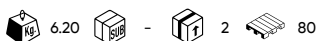

Piezas 4
Peso 6,30Kg
Dimensiones (LxAnxAI) 385x285x110mm

**55081**

109,50€

SET EXTRACTOR/INSTALADOR DE COJINETE DE RUEDA VAG 85MM

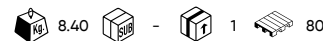

Piezas 19
Peso 8,70Kg
Dimensiones (LxAnxAI) 385x285x110mm

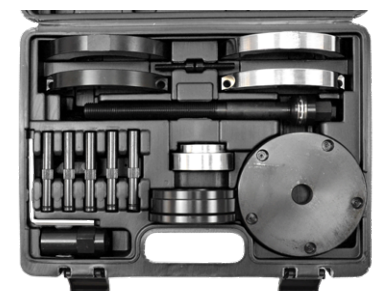

55053

43,00€

SET EXTRACTOR/INSTALADOR DE SILENTBLOCKS DE SUSPENSIÓN TRASERA OPEL/VAUXHALL

1.60 - 10 160



| | |
|-----------------------|--------------|
| Piezas | 8 |
| Peso | 1,60Kg |
| Dimensiones (LxAnxAI) | 255x165x87mm |

55071

105,00€

SET EXTRACTOR/INSTALADOR DE SILENTBLOCK DE BRAZO TRASERO PARA BMW

3.95 - 4 96

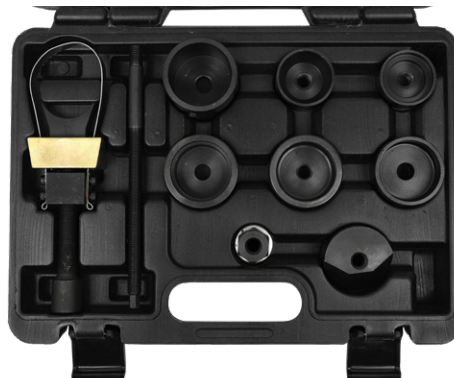

| | |
|-----------------------|--------------|
| Piezas | 10 |
| Peso | 3,95Kg |
| Dimensiones (LxAnxAI) | 360x270x80mm |

55057

109,00€

SET EXTRACTOR/INSTALADOR DE SILENTBLOCK DE SUBCHASIS TRASERO BMW X5

6.60 - 2 80



| | |
|-----------------------|---------------|
| Piezas | 6 |
| Peso | 6,65Kg |
| Dimensiones (LxAnxAI) | 380x290x110mm |

55063

127,00€

SET EXTRACTOR/INSTALADOR DE COJINETE DE RUEDA FORD/LAND ROVER/VOLVO

10.00 - 1 60



| | |
|-----------------------|---------------|
| Piezas | 19 |
| Peso | 10,00Kg |
| Dimensiones (LxAnxAI) | 383x260x110mm |

55077

138,00€

SET EXTRACTOR/INSTALADOR DE RODAMIENTOS DE RUEDA - 78MM

10.30 - 1 48

| | |
|-----------------------|---------------|
| Piezas | 13 |
| Peso | 10,40Kg |
| Dimensiones (LxAnxAI) | 390x350x140mm |



54890

23,00€

SET DE ADAPTADORES PARA TENSORES DE CORREA

0.18 10 50 1800



54894

62,00€

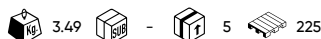
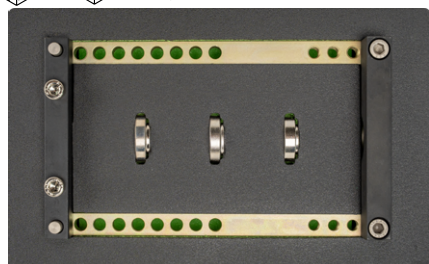
EXTRACTOR DE JUNTAS HOMOCINÉTICAS PARA SUV - 4
PIEZAS



| | |
|-----------------------|--------------|
| Piezas | 4 |
| Peso | 3,60Kg |
| Dimensiones (LxAnxAI) | 281x60x162mm |

54802

20,00€

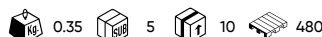
LLAVE PARA FILTRO DE ACEITE - HYUNDAI / KIA



| | |
|-----------------------|----------------|
| Piezas | 1 |
| Medida del cuadrado | 1/2" |
| Marcas | HYUNDAI / KIA |
| Material | Acero/Steel |
| Diámetro interior | 80mm |
| Perfil | 14 Caras/Sides |
| Peso | 0,30Kg |
| Dimensiones (LxAnxAI) | 135x127x62mm |

55004

85,50€

KIT DE EXTRACCIÓN DE TAPONES DE CÁRTER (34PCS)



| | |
|----------|-----------|
| Piezas | 34 |
| Marcas | Universal |
| Material | CrV |

55014

63,50€

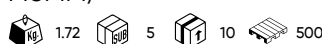
EXTRACTOR DE FILTRO DE ACEITE AJUSTABLE (105-
145MM)



| | |
|---------------------|-----------|
| Marcas | Universal |
| Material | 40Cr |
| Diámetro | 105-145mm |
| Medida del cuadrado | 1/2" |
| Peso | 1,66Kg |

54800

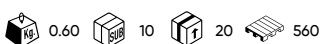
17,50€

LLAVE PARA SUJETAR LA POLEA DE
CIGUEÑAL EN HONDA Y ACURA - 1/2"

| | |
|-----------------------|-------------|
| Piezas | 1 |
| Material | Cr-Mo |
| Diámetro | 50mm ~ 1/2" |
| Peso | 1,00Kg |
| Dimensiones (LxAnxAI) | 120x70x53mm |



54971

18,50€

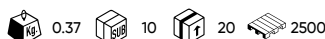
ÚTIL BLOQUEADOR VOLANTE DE INERCIA
BMW N20/N26

| | |
|-----------------------|-------------|
| Piezas | 1 |
| Peso | 0,40Kg |
| Dimensiones (LxAnxAI) | 110x42x40mm |



54772

55,00€

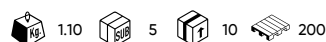
KIT DE INSTALACIÓN Y
EXTRACCIÓN DE SEGUROS DE
VÁLVULA



| | |
|-----------------------|-------------|
| Piezas | 2 |
| Imantado | Si/Yes |
| Peso | 1,08Kg |
| Dimensiones (LxAnxAI) | 176x61x51mm |

54825

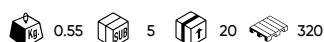
30,50€

SET LIMPIEZA/FRESADO DE ASIENTOS
DE VÁLVULAS PARA LLANTAS



| | |
|-----------------------|--------------|
| Piezas | 6 |
| Conexión rápida | 3/8" |
| Peso | 0,55Kg |
| Dimensiones (LxAnxAI) | 205x130x57mm |

54954

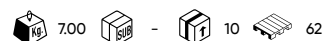
144,00€

ÚTIL PARA RODAMIENTOS Y ANILLOS
SENSORES ABS



| | |
|-----------------------|--------------|
| Piezas | 9 |
| Peso | 7,30Kg |
| Dimensiones (LxAnxAI) | 315x240x50mm |

54886

91,00€

54955

104,50€

JUEGO EXTRACTOR/INSTALADOR DE RETÉN DE CIGUEÑAL

2,10 - 5 100



| | |
|-----------------------|-------------|
| Piezas | 20 |
| Peso | 2,10Kg |
| Dimensiones (LxAnxAI) | 465x22x63mm |

SET EXTRACTOR/INSTALADOR DE RETENES Y RODAMIENTOS

3,50 - 2 80



| | |
|-----------------------|---------------|
| Piezas | 43 |
| Peso | 2,60Kg |
| Dimensiones (LxAnxAI) | 330x240x115mm |

54888

237,50€

54741

358,00€

54742

485,00€

MARTILLO NEUMÁTICO MULTIFUNCIÓN - 25 PIEZAS

9,50 - 1 49



| | |
|-----------------------|--|
| Medida del eje | 3/4" |
| Entrada de aire | 1/4" |
| Consumo de aire real | 4CFM (113L/min) |
| Presión de trabajo | 6,3BAR |
| Intensidad del sonido | 110dB |
| Golpes por minuto | 4500 |
| Contiene | Cinceles, extractores de rótula/Chisels, Ball-joint extractors |
| Peso | 9,50Kg |
| Dimensiones (LxAnxAI) | 470x320x125mm |

HERRAMIENTA DE EXTRACCIÓN DE RÓTULA

9,00 - 2 48



| | |
|-----------------------|------------------|
| Piezas | 7 |
| Capacidad | 4,5T |
| Rango de trabajo | 81-113mm |
| Diámetro exterior | 19, 25, 28, 30mm |
| Compatible con | 54742 |
| Peso | 7,50Kg |
| Dimensiones (LxAnxAI) | 300x100x280mm |

BOMBA OLEONEUMÁTICA 2.3L

7,20 - 2 60



| | |
|-----------------------|----------------|
| Capacidad | 2,3L |
| Presión de trabajo | <70MPa |
| Flujo de trabajo | 0,75-0,95L/min |
| Peso | 8Kg |
| Dimensiones (LxAnxAI) | 315x175x210mm |

54737

254,00€

54587

205,00€

SET DE EXTRACTOR DE INYECTORES NEUMÁTICO

7,50 - 2 52



| | |
|-----------------------|-------------------------------|
| Piezas | 27 |
| Marcas | BOSCH, DELPHI, DENSO, SIEMENS |
| Velocidades | 2 |
| Par de apriete | 20-30Nm |
| Presión de trabajo | 5-8BAR |
| Peso | 7,50Kg |
| Dimensiones (LxAnxAI) | 500x370x110mm |

EXTRACTOR DE INYECTORES NEUMÁTICO CON ADAPTADORES Y GARRAS DE EXTRACCIÓN

8,50 - 2 72



| | |
|-----------------------|------------------------|
| Piezas | 24 |
| Marcas | Multimarca/Multi-brand |
| Material | S |
| Presión de trabajo | 5-8BAR |
| Peso | 8,50Kg |
| Dimensiones (LxAnxAI) | 390x310x100mm |

54750

84,00€

EXTRACTOR DE INYECTORES ECOBLUE 2.0L (DIESEL)

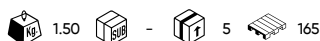

| | |
|-----------------------|--------------|
| Piezas | 14 |
| Marcas | FORD |
| Material | Acero/Steel |
| Peso | 1,50Kg |
| Dimensiones (LxAnxAl) | 350x310x54mm |



54768

80,00€

EXTRACTOR DE INYECTORES PARA GRUPO VAG

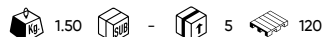

| | |
|-----------------------|--------------|
| Piezas | 6 |
| Peso | 1,50Kg |
| Dimensiones (LxAnxAl) | 350x310x54mm |



54847

41,50€

EXTRACTOR DE JUNTAS DE INYECTOR CON CABEZAL INTERCAMBIABLE

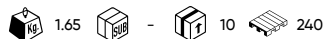

| | |
|-----------------------|------------------------------------|
| Piezas | 5 |
| Material | CrV, Acero al carbono/Carbon steel |
| Peso | 1,55Kg |
| Dimensiones (LxAnxAl) | 320x135x49mm |



54874

13,00€

EXTRACTOR UNIDAD MECATRÓNICA DSG 7 VAG

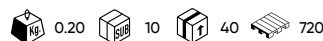

| | |
|-----------------------|-------------|
| Piezas | 1 |
| Marcas | VAG |
| Material | Acero/Steel |
| Peso | 0,20Kg |
| Dimensiones (LxAnxAl) | 240x95x20mm |



54892

112,50€

EXTRACTOR DE INYECTORES COMMON RAIL PARA BMW / MINI B38 B48

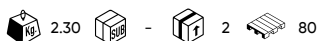

| | |
|-----------------------|--------------|
| Piezas | 6 |
| Marcas | BMW/MINI |
| Material | Metal/Steel |
| Peso | 2,3Kg |
| Dimensiones (LxAnxAl) | 380x350x80mm |



54898

16,50€

ADAPTADOR PARA LLENADO DE ACEITE CAJAS DSG 7 VAG

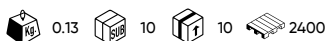

| | |
|----------|--------|
| Piezas | 2 |
| Marcas | VAG |
| Peso | 0,12Kg |
| Longitud | 245mm |



55092

23,50€

LLAVE PARA TUERCA DE AFORADOR BMW / MINI

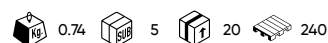

| | |
|-----------------------|---------------|
| Piezas | 1 |
| Medida del cuadrado | 1/2" |
| Marcas | BMW/MINI |
| Material | Acero/Steel |
| Dimensiones (LxAnxAl) | 0,80Kg |
| Peso | 158x158x100mm |

54590

108,00€

PURGADOR DE SISTEMAS DE COMBUSTIBLE DIESEL

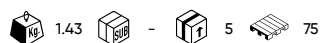

| | |
|-----------------------|------------------------------------|
| Piezas | 12 |
| Marcas | Multimarca/Multi-brand |
| Compatible con | Inyectores Diesel/Diesel injectors |
| Peso | 1,43Kg |
| Dimensiones (LxAnxAl) | 326x70x414mm |

54830

52,00€

ESTUCHE CON 85 CONECTORES DE RETORNO PARA SISTEMAS DIÉSEL

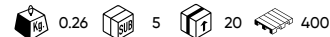

| | |
|-----------------------|--------------|
| Piezas | 85 |
| Material | Nylon |
| Peso | 0,26Kg |
| Dimensiones (LxAnxAl) | 220x140x48mm |

54861

156,50€

COMPROBADOR DE SISTEMA DE REFRIGERACIÓN PARA CAMIÓN

1.65 - 2 - 40



| | |
|-----------------------|--------------------------------------|
| Piezas | 9 |
| Marcas | DAF-IVECO, MAN-RENAULT, VOLVO-SCANIA |
| Peso | 1,65Kg |
| Dimensiones (LxAnxAl) | 450x330x120mm |

54957

99,00€

HERRAMIENTA DE LLENADO DE CIRCUITO DE REFRIGERACIÓN

2.32 - 10 - 80



| | |
|-----------------------|---------------|
| Piezas | 9 |
| Presión máxima | 6.2 BAR |
| Largo de la manguera | 1.3M |
| Peso | 0,60Kg |
| Dimensiones (LxAnxAl) | 240x217x120mm |

55007

56,50€

KIT DE PURGA Y LLENADO DE REFRIGERANTE POR VACÍO 52687

1.44 - 10 - 80



| | |
|-----------------------|--------------|
| Piezas | 4 |
| Peso | 1,50Kg |
| Dimensiones (LxAnxAl) | 380x320x70mm |

54826

162,00€

SET DE COMPROBACIÓN DE PRESIÓN DEL TURBO

7.00 - 1 - 24



| | |
|-----------------------|---|
| Piezas | 17 |
| Adaptadores | 38/31, 46/51, 55/60, 65/70, 75/80, 85/90, 95/100, 105/110mm |
| Presión máxima | 80PSI |
| Peso | 7,00Kg |
| Dimensiones (LxAnxAl) | 580x480x130mm |

55013

82,50€

KIT DETECTOR DE FUGAS PARA SISTEMAS DE TURBOALIMENTACIÓN CON MANÓMETRO

2.66 - 3 - 72



| | |
|-----------------------|--------------------|
| Piezas | 9 |
| Presión de trabajo | 0-86 PSI (0-6 BAR) |
| Peso | 4,00Kg |
| Dimensiones (LxAnxAl) | 380x300x70mm |

55095

130,50€

SET DE COMPROBACIÓN DE PRESIÓN DEL TURBO PARA CAMIÓN

4.80 - 2 - 48



| | |
|-----------------------|-----------------------------|
| Piezas | 7 |
| Adaptadores | 105/110, 115/120, 125/130mm |
| Presión máxima | 6 BAR |
| Peso | 5,00Kg |
| Dimensiones (LxAnxAl) | 480x360x110mm |

54824

117,00€

CENTRADOR DE EMBRAGUE PARA CAMIONES (36-52MM)

3.70 - 5 - 100



| | |
|-----------------------|-------------------------------|
| Piezas | 7 |
| Rango | 36-52mm |
| Material | Acero al carbono/Carbon steel |
| Peso | 3,70Kg |
| Dimensiones (LxAnxAl) | 350x270x65mm |

54828

205,00€

SET EXTRACTOR DOBLE EMBRAGUE FORD

9.70 - 1 - 48

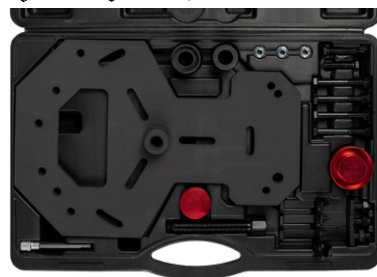

| | |
|-----------------------|-------------------------------|
| Piezas | 12 |
| Marcas | FORD |
| Material | Acero al carbono/Carbon Steel |
| Peso | 9,70Kg |
| Dimensiones (LxAnxAl) | 530x355x105mm |

54963

2.190,00€

COMPRESOR DE MUELLES NEUMÁTICO 2T

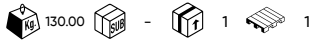

| | |
|----------------------------------|----------------|
| Capacidad | 2T |
| Longitud máxima de trabajo | 450mm |
| Longitud de carrera del cilindro | 420mm |
| Diámetro del muelle | 102-165mm |
| Presión de aire máxima | 9BAR |
| Dimensiones (LxAnxAI) | 1420x580x830mm |
| Peso | 80,50Kg |

54764

298,00€

COMPROBADOR DE HOLGURAS AMORTIGUACIÓN Y DIRECCIÓN

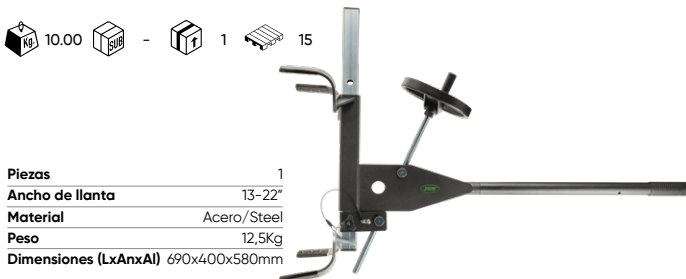
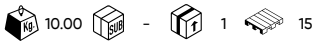

| | |
|-----------------------|---------------|
| Piezas | 1 |
| Ancho de llanta | 13-22" |
| Material | Acero/Steel |
| Peso | 12,5Kg |
| Dimensiones (LxAnxAI) | 690x400x580mm |

54540

85,50€

PALANCA DE EJE UNIVERSAL CON CADENA

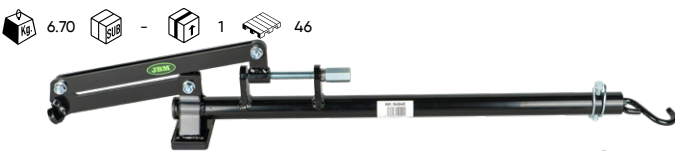
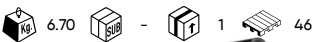

| | |
|---------------------------|--------------|
| Fuerza máxima de tracción | 180Kg |
| Material | S Q235 |
| Altura máxima | 65mm - 265mm |
| Peso | 6,70Kg |
| Dimensiones (LxAnxAI) | 960x190x15mm |

54887

SET DE ADAPTADORES DE SANGRADO DE FRENOS PARA TESLA

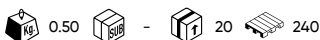

| | |
|-----------------------|------------------|
| Entrada de aire | 1/4" |
| Compatible con | Model 3, S, X, Y |
| Adaptadores | 3 |
| Peso | 0,46Kg |
| Dimensiones (LxAnxAI) | 240x120x65mm |



54595

18,50€

SEPARADOR DE MANGUETA DE SUSPENSIÓN

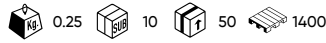

| | |
|-----------------------|------------|
| Apertura | 5-30mm |
| Peso | 0,65Kg |
| Dimensiones (LxAnxAI) | 85x32x40mm |

52994

84,00€

HERRAMIENTA NEUMÁTICA PARA MONTAJE DE FUELLES DE PALIER (8 BAR)

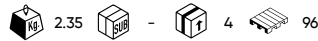

| | |
|-----------------------|---------------|
| Presión de trabajo | 4,9-8,9BAR |
| Diámetro | 120mm |
| Entrada de aire | 1/4" |
| Peso | 2,35Kg |
| Dimensiones (LxAnxAI) | 460x140x140mm |

54749

54,00€

KIT DE LIMPIEZA DE BUJES Y ESPÁRRAGOS

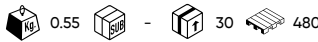

| | |
|-------------|--|
| Piezas | 7 |
| Adaptadores | 50x12, 50x13, 50x14, 60x16, 60x22, 60x28mm |
| Diámetro | 1/2" |
| Peso | 0,54Kg |

54589

31,50€

ADAPTADOR UNIVERSAL DE SANGRADOR DE FRENOS

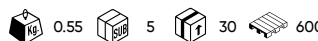

| | |
|-----------------|-----------|
| Presión máxima | 3,5BAR |
| Longitud | 114-180mm |
| Conexión rápida | 3/8" |
| Diámetro | 28-70mm |
| Peso | 0,48Kg |



64,00€

54588

499,00€

SANGRADOR DE FRENOS ELÉCTRICO

7,00 - 1 18



| | |
|-----------------------|-------------------------|
| Presión de trabajo | 0,6-3,0BAR |
| Voltaje | 12-24V DC / 110-220V AC |
| Potencia | 48W |
| Adaptadores | 16 |
| Tasa de flujo | 2,2LPM |
| Peso | 7,00Kg |
| Dimensiones (LxAnxAI) | 240x200x280mm |

60067

515,50€

SANGRADOR DE FRENOS ELÉCTRICO A BATERÍA

7,50 - 1 18



| | |
|-----------------------|-------------------------|
| Presión de trabajo | 0,6-3,0BAR |
| Voltaje | 12-24V DC / 110-220V AC |
| Potencia | 48W |
| Adaptadores | 17 |
| Tasa de flujo | 2,2LPM |
| Compatible con | 60012, 60013, 60015 |
| Peso | 7,50Kg |
| Dimensiones (LxAnxAI) | 240x200x280mm |

54903

179,00€

SET DE ADAPTADORES PARA SANGRADORES DE FRENOS

2,55 - 5 75



| | |
|--------------------|-----------------------|
| Presión de trabajo | 0,6-3,0BAR |
| Marcas | Multimarca/Multibrand |
| Adaptadores | 18 |

55051

53,50€

KIT SANGRADOR DE FRENOS MANUAL

1,67 - 6 48



| | |
|-----------------------|-------------------------------|
| Presión de trabajo | 0,7-2,0BAR |
| Material | ABS |
| Adaptadores | Coches europeos/European cars |
| Capacidad | 3,00L |
| Dimensiones (LxAnxAI) | 165x160x400mm |

54956

98,00€

SET COMPROBADOR DE PRESIÓN DE ACEITE

2,60 - 5 125



| | |
|-----------------------|---------------|
| Piezas | 23 |
| Presión máxima | 6,90-27,58BAR |
| Peso | 3,00Kg |
| Dimensiones (LxAnxAI) | 340x220x90mm |

54905

26,00€

EMBUDO DE LLENADO DE UREA (AUS32) EN ÁNGULO

0,35 - 10 80



| | |
|-----------------------|-------------|
| Capacidad | 1,10L |
| Material | Nylon |
| Peso | 0,48Kg |
| Dimensiones (LxAnxAI) | 240x95x95mm |

54719

16,50€

EMBUDO CON SOPORTE PARA ACEITE DE MOTOR

0,44 8 16 96



| | |
|-----------------------|---------------|
| Diámetro | 125mm |
| Material | PVC |
| Peso | 0,44Kg |
| Dimensiones (LxAnxAI) | 300x130x220mm |

54794

84,50€

CIZALLA NEUMÁTICA

1,30 5 10 360



| | |
|-----------------------|----------|
| Entrada de aire | 1/4" |
| Velocidad nominal | 1800RPM |
| Consumo de aire real | 114L/min |
| Intensidad del sonido | 85dB |
| Capacidad de corte | 1,2mm |
| Peso | 1,30Kg |



54866

1.746,00€

TANQUE LIMPIADOR DE CARBÓN POR CHORRO DE ARENA PORTÁTIL – 18 L

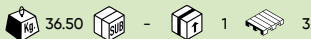

| | |
|-------------------------------|---------------|
| Potencia de la bomba de vacío | 1200W |
| Flujo de trabajo | 1-2 L/min |
| Consumo de aire real | 158-165 L/min |
| Presión de trabajo | 90-125 PSI |
| Capacidad del tanque | 18L |
| Largo de la manguera | 3M |
| Capacidad máxima de vacío | 15L |

54865

445,00€

TANQUE CHORREADORA DE ARENA PORTÁTIL DE ALTA PRESIÓN – 63L

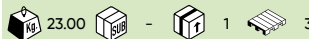

| | |
|--------------------------------|---------------|
| Capacidad | 63L |
| Consumo de aire real | 6-25 CFM |
| Presión de trabajo | 60-125 PSI |
| Longitud manguera alta presión | 2,4M |
| Peso | 23,00Kg |
| Dimensiones (LxAnxAI) | 880x460x420mm |

54867

824,00€

MÁQUINA CHORREADORA DE ARENA CON SISTEMA DE SUCCIÓN Y VACÍO – 17L

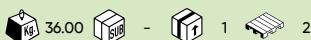

| | |
|-------------------------------|----------------|
| Potencia de la bomba de vacío | 1200W |
| Voltaje | 230V / 50Hz |
| RPM (Revoluciones por minuto) | 16000RPM |
| Flujo de aire | 6-22.5 CFM |
| Presión de trabajo | 90-120 PSI |
| Capacidad del tanque | 17L |
| Dimensiones del tanque | 381x381x1041mm |
| Peso | 36,00Kg |

55091

1.901,50€

MÁQUINA CHORREADORA DE ARENA – 1210W

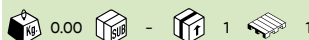

| | |
|-----------------------|------------------|
| Potencia | 1210W |
| Presión de trabajo | 90-125 PSI |
| Consumo de aire real | 5-9 CFM, 125 PSI |
| Peso | 82,50 Kg |
| Dimensiones (LxAnxAI) | 995x825x775mm |

54770

95,00€

PISTOLA DE IMPACTO MINI 1/2" 1200NM



| | |
|--------------------------------------|--------------|
| Medida del cuadrado | 1/2" |
| Entrada de aire | 1/4" |
| Torque máximo de apriete | 610Nm |
| Torque máximo de rotura (desapriete) | 1200Nm |
| Velocidad nominal | 8500RPM |
| Consumo de aire real | 5CFM |
| Presión de trabajo | 6,3BAR |
| Intensidad del sonido | 93,14dB |
| Sistema de martillo | Jumbo |
| Velocidades | 4 |
| Golpes por minuto | 1200 |
| Peso | 1,45Kg |
| Dimensiones (LxAnxAI) | 135x64x179mm |

54859

264,00€

PISTOLA DE IMPACTO 3/4" 2300NM

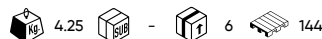

| | |
|--------------------------------------|-----------------|
| Medida del cuadrado | 3/4" |
| Entrada de aire | 1/2" |
| Torque máximo de apriete | 2000Nm |
| Torque máximo de rotura (desapriete) | 2300Nm |
| Consumo de aire real | 9CFM (255L/min) |
| Presión de trabajo | 5500RPM |
| Velocidad nominal | 6,3BAR |
| Intensidad del sonido | 108,9dB |
| Sistema de martillo | Doble/Twin |
| Velocidades | 4 |
| Golpes por minuto | 900 |
| Peso | 4,25Kg |
| Dimensiones (LxAnxAI) | 228x90x217mm |

54792 30,50€

MANGUERA DE AIRE 10MM - 10M

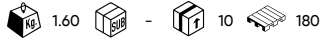

54793 50,00€

MANGUERA DE AIRE 10MM - 20M

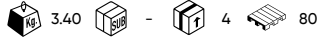

54726 118,00€

ESTUCHE DE 27 PUNTAS DE IMPACTO SURTIDO

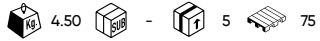

| | | | | |
|--|------|----|------|---|
| | 1/2" | x9 | 78mm | H5, H6, H7, H8, H10, G12, H14, H17, H19 |
| | 1/2" | x9 | 78mm | T25, T30, T40, T45, T50, T55, T60, T70, T80 |
| | 1/2" | x9 | 78mm | M5, M6, M9, M10, M12, M14, M16, M18 |

| | |
|---------------------------|---|
| 54792 | 54793 |
| Adaptadores | 1/4" 1/4" |
| Presión de trabajo máxima | 20BAR 20BAR |
| Diámetro interior | 10mm 10mm |
| Diámetro exterior | 15mm 15mm |
| Material | PVC PVC |
| Color | Verde alta visibilidad/ High visibility green |
| Resistente rayos UV | Si/Yes Si/Yes |
| Longitud | 10M 20M |
| Temperatura de trabajo | -40°C + 70°C -40°C + 70°C |
| Peso | 1,60Kg 3,40Kg |



55016 169,00€

SET DE 34 PIEZAS DE IMPACTO CON 16 VASOS LARGOS DE 1/2" HEXAGONALES + ADAPTADORES

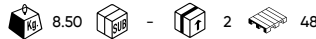

| | | | |
|--|------|-----|--|
| | 1/2" | x12 | 38mm: 10, 11, 12, 13, 14, 15, 16, 17, 18, 19, 21, 22mm |
| | 1/2" | x1 | 40mm: 24mm |
| | 1/2" | x3 | 44mm: 27, 30, 32mm |
| | 1/2" | x16 | 38mm: 10, 11, 12, 13, 14, 15, 16, 17, 18, 19, 21, 22, 24, 27, 30, 32mm |
| | 1/2" | x1 | 125mm |
| | 1/2" | x1 | 65mm |

55005 198,00€

SET DE 29 VASOS DE IMPACTO LARGOS HEXAGONALES 1/2"

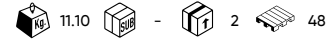

| | | | | |
|--|------|-----|------|--|
| | 1/2" | x29 | 78mm | 8, 9, 10, 11, 12, 13, 14, 15, 16, 17, 18, 19, 20, 21, 22, 23, 24, 25, 26, 27, 28, 29, 30, 31, 32, 33, 34, 35, 36mm |
|--|------|-----|------|--|

54734 19,00€

SET DE 2 VASOS DE IMPACTO 1/2" PARA LLANTAS DE ALUMINIO DE FORD



| | | | | |
|--|------|----|-------------|------|
| | 1/2" | x1 | 18,5x19,5mm | FORD |
| | 1/2" | x1 | 20,5x21,5mm | FORD |

54896 39,50€

SET DE 4 VASOS DE IMPACTO CON DOBLE CARA

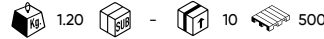

| | | | |
|--|------|----|--|
| | 1/2" | x4 | 18.5-19.5, 20.5-21.5, 22-22.5, 27-27.5mm |
| | 1/2" | x1 | 78mm |

54806 63,50€

SET DE 5 VASOS HEXAGONALES Y 3 PUNTAS DE IMPACTO XZN DE 1/2"

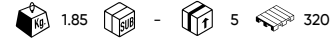

| | | | | |
|--|------|----|-------|----------------------|
| | 1/2" | x5 | 78mmL | 27, 30, 32, 34, 36mm |
| | 1/2" | x3 | 45mmL | M14, M16, M18 |

| REF. | DESCRIPCIÓN | | | | € |
|-------|--|------|----|-----|--------|
| 17134 | BARRA DE EXTENSIÓN DE IMPACTO 1" - 125MM | 1.14 | 10 | 350 | 32,00€ |
| 17135 | BARRA DE EXTENSIÓN DE IMPACTO 1" - 250MM | 1.97 | 10 | 270 | 39,00€ |
| 17136 | BARRA DE EXTENSIÓN DE IMPACTO DR. 1" - 330MM | 2.45 | 10 | 220 | 42,50€ |
| 17137 | BARRA DE EXTENSIÓN DE IMPACTO 1" - 400MM | 2.98 | 5 | 160 | 45,00€ |



54812

139,00€

SET 21 LLAVES PARA TORNILLO BLOQUEO DE RUEDA PARA VOLKSWAGEN

14.00 5 120



Piezas 21
Peso 2,4Kg
Dimensiones (LxAnxAI) 280x183x72mm

54813

132,00€

SET DE 21 LLAVES PARA TORNILLO DE BLOQUEO DE RUEDA OPEL/VAUXHALL (181-200)

2.50 5 120



Piezas 21
Peso 2,5Kg
Dimensiones (LxAnxAI) 280x180x72mm

54814

155,50€

SET DE 32 LLAVES PARA TORNILLO BLOQUEO DE RUEDA PARA MERCEDES-BENZ

1.80 5 110



Piezas 32
Peso 1,8Kg
Dimensiones (LxAnxAI) 280x180x72mm

54815

49,00€

SET 10 LLAVES DE VASO PARA TORNILLOS DE BLOQUEO DE RUEDA BMW

0.90 5 10 120



Piezas 10
Peso 0,65Kg
Dimensiones (LxAnxAI) 180x135x56mm

54816

49,00€

SET 10 LLAVES DE PUNTA PARA TORNILLO DE BLOQUEO DE RUEDA BMW

1.00 5 10 320



Piezas 10
Peso 0,72Kg
Dimensiones (LxAnxAI) 180x135x56mm

54817

249,00€

SET 30 LLAVES PARA TORNILLO DE BLOQUEO DE RUEDA MERCEDES-BENZ

2.40 5 90



Piezas 30
Peso 2,4Kg
Dimensiones (LxAnxAI) 280x183x72mm

54818

94,50€

SET DE 14 LLAVES PARA TORNILLO DE BLOQUEO DE RUEDA BMW/MINI

1.80 5 10 320



Piezas 14
Peso 1,8Kg
Dimensiones (LxAnxAI) 180x135x56mm

54819

91,50€

SET DE 11 LLAVES PARA TORNILLO DE BLOQUEO DE RUEDA TOYOTA

1.60 5 10 320



Piezas 11
Peso 1,6Kg
Dimensiones (LxAnxAI) 180x135x56mm

54820

198,00€

SET 21 LLAVES PARA TORNILLO DE BLOQUEO DE RUEDA OPEL/VAUXHALL (101-120)

3.40 5 120



Piezas 21
Peso 2,5Kg
Dimensiones (LxAnxAI) 280x183x72mm

54821

209,00€

SET 21 LLAVES PARA TORNILLO DE BLOQUEO DE RUEDA OPEL/VAUXHALL (121-140)

3.40 5 10 120



Piezas 21
Peso 1,35Kg
Dimensiones (LxAnxAI) 270x170x58mm

54822

89,00€

SET 10 LLAVES DE VASO PARA TORNILLOS DE BLOQUEO DE RUEDA TESLA

1.60 5 10 320



Piezas 10
Peso 1,6Kg
Dimensiones (LxAnxAI) 180x135x56mm

54823

65,00€

SET 5 LLAVES DE VASO PARA TORNILLOS DE BLOQUEO DE RUEDA TESLA 3, S, X

1.20 5 10 320



Piezas 5
Peso 1,2Kg
Dimensiones (LxAnxAI) 180x135x56mm

54809

154,00€

SET DE 22 LLAVES PARA TORNILLO DE BLOQUEO DE RUEDA AUDI

3.40 5 120



Piezas 22
Peso 2,80Kg
Dimensiones (LxAnxAl) 340x260x80mm

54810

143,00€

SET DE 21 LLAVES PARA TORNILLO DE BLOQUEO DE RUEDA BMW

3.40 5 120



Piezas 21
Peso 2,10Kg
Dimensiones (LxAnxAl) 340x260x90mm

54811

64,00€

SET 7 LLAVES PARA TORNILLO DE BLOQUEO DE RUEDA OPEL/VAUXHALL

1.20 5 10 320



Piezas 7
Peso 0,98Kg
Dimensiones (LxAnxAl) 270x170x58mm

54880

790,00€

BOMBA DE SUMINISTRO ELÉCTRICA AUS32 CON CONTADOR ELECTRÓNICO 280W

11.50 1 18

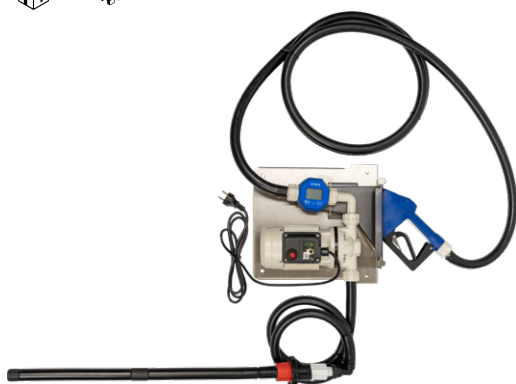

| | |
|--|--------------------------------|
| Voltaje | 230V |
| Potencia | 280W |
| Presión de trabajo | 1,5BAR |
| Caudal de entrega | 26L/min |
| Largo del cable | 2m |
| Longitud manguera de succión | 2m |
| Longitud manguera de suministro | 4m |
| Tipo | Paro automático/Automatic Stop |
| Peso | 13,00Kg |

54881

1.149,00€

BOMBA ELÉCTRICA PARA COMBUSTIBLE DIÉSEL CON TANQUE DE 210L

34.00 1 3



| | |
|--|--------------------------------|
| Voltaje | 12V |
| Potencia | 180W |
| Presión de trabajo | 2,75BAR |
| Capacidad | 210L |
| Caudal de entrega | 40L/min |
| Largo del cable | 4m |
| Longitud manguera de suministro | 4m |
| Tipo | Paro automático/Automatic stop |
| Peso | 30,42Kg |
| Dimensiones (LxAnxAl) | 1100x800x450mm |

54878

890,00€

BOMBA ELÉCTRICA DE SUMINISTRO AUS32 CON CONTADOR ELECTRÓNICO 370W

15.00 1 15

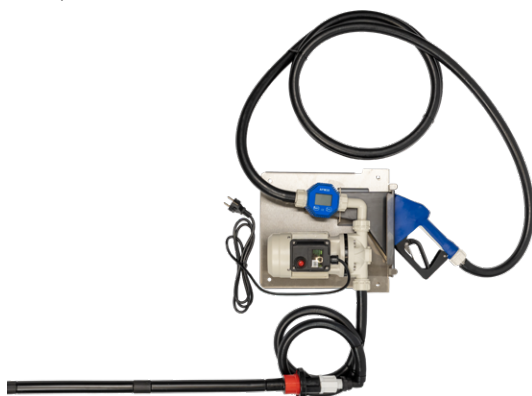

| | |
|--|--------------------------------|
| Voltaje | 230V |
| Potencia | 370W |
| Presión de trabajo | 1,5BAR |
| Caudal de entrega | 40L/min |
| Largo del cable | 2m |
| Longitud manguera de succión | 2m |
| Longitud manguera de suministro | 4m |
| Tipo | Paro automático/Automatic stop |
| Peso | 13,00Kg |

54876

1.998,00€

BOMBA ELÉCTRICA PARA COMBUSTIBLE DIÉSEL CON TANQUE DE 400L





52.00 1 2



| | |
|--|--------------------------------|
| Voltaje | 12V |
| Potencia | 180W |
| Presión de trabajo | 2,75BAR |
| Capacidad | 400L |
| Caudal de entrega | 40L/min |
| Largo del cable | 4m |
| Longitud manguera de suministro | 4m |
| Tipo | Paro automático/Automatic stop |
| Peso | 53,00Kg |
| Dimensiones (LxAnxAl) | 1140x800x710mm |

54877**2.990,00€**

BOMBA PARA COMBUSTIBLE DIÉSEL Y AUS32 CON DOBLE TANQUE DE 330+50L

 67.00
  -
  1
  2

| | |
|---------------------------------|---------------------------------------|
| Voltaje | 12V |
| Potencia | Diésel: 180W / AUS32: 120W |
| Presión de trabajo | 2,75BAR |
| Capacidad | Diésel 330L / AUS32 50L |
| Caudal de entrega | Diésel 40l/min, AUS32 17l/min |
| Largo del cable | 4m |
| Longitud manguera de suministro | 4m |
| Tipo | Diesel: Automatic Stop, AUS32: Manual |
| Peso | 68,00Kg |
| Dimensiones (LxAnxAI) | 1145x785x705mm |

54875**1.049,00€**





BOMBA ELÉCTRICA PARA COMBUSTIBLE DIÉSEL CON TANQUE DE 200L

 28.00
  -
  1
  4

| | |
|---------------------------------|--------------------------------|
| Voltaje | 12V |
| Potencia | 180W |
| Presión de trabajo | 2,75BAR |
| Capacidad | 200L |
| Caudal de entrega | 40L/min |
| Largo del cable | 4m |
| Longitud manguera de suministro | 4m |
| Tipo | Paro automático/Automatic stop |
| Peso | 35,00Kg |
| Dimensiones (LxAnxAI) | 800x595x585mm |

54882**519,00€**





BOMBA ELÉCTRICA PARA AUS32 CON TANQUE DE 50L

 12.00
  -
  1
  8

| | |
|---------------------------------|---------------------------|
| Voltaje | 12V |
| Potencia | 120W |
| Presión de trabajo | 2,75BAR |
| Capacidad | 50L |
| Caudal de entrega | 17L/min |
| Largo del cable | 4m |
| Longitud manguera de suministro | 4m |
| Tipo | Pistola manual/Manual gun |
| Peso | 12,00Kg |
| Dimensiones (LxAnxAI) | 570x380x450mm |

54879**890,00€**

BOMBA DE SUMINISTRO ELÉCTRICA CON CONTADOR ELECTRÓNICO PARA AUS32 370W

 15.00
  -
  1
  15

| | |
|---------------------------------|--------------------------------|
| Voltaje | 230V |
| Potencia | 370W |
| Presión de trabajo | 1,5BAR |
| Caudal de entrega | 40L/min |
| Largo del cable | 2m |
| Longitud manguera de succión | 2m |
| Longitud manguera de suministro | 4m |
| Tipo | Paro automático/Automatic stop |
| Peso | 13,00Kg |

54789**34,00€**





PROTECTOR FRONTAL PARA COCHE

 0.95
  5
  20
  180

| | |
|---------------------|---------------------|
| Material | Poliéster/Polyester |
| Peso | 0,95Kg |
| Dimensiones plegado | 330x50x210mm |
| Dimensiones montado | 4050x725mm |

**54961****20,00€**

SOPORTE ESPECIAL PARA LLANTAS

 1.10
  1
  20
  240

| | |
|-----------------------|---------------|
| Peso | 1,15Kg |
| Dimensiones (LxAnxAI) | 130x100x380mm |

Escanea el QR y accede a toda la información sobre las contrapenas JBM en nuestra web



54960

159,50€

SOPORTE UNIVERSAL PARA PANELES Y PARACHOQUES

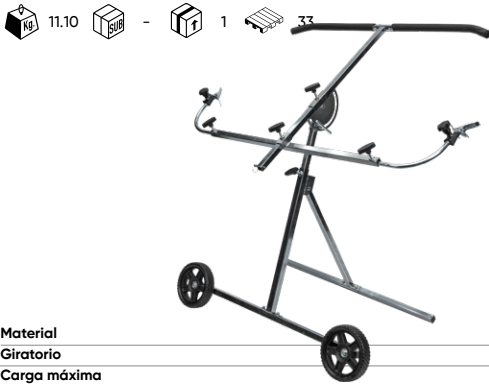

| | |
|-----------------------|------------------|
| Material | GS |
| Giratorio | 90° |
| Carga máxima | 100Kg |
| Dimensiones (LxAnxAl) | 1220x1330x1870mm |
| Peso | 10,50Kg |

54959

268,00€

SOPORTE DOBLE AJUSTABLE PARA PINTAR LLANTAS

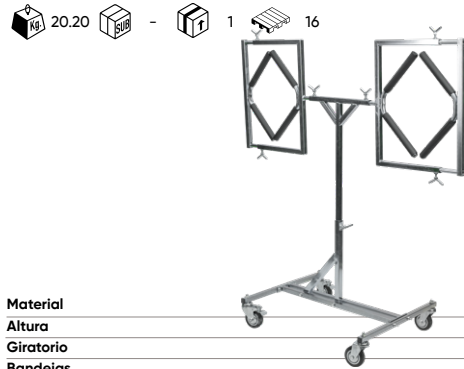

| | |
|-----------------------|----------------|
| Material | GS |
| Altura | 1100 - 1420mm |
| Giratorio | 360° |
| Bandejas | 2 |
| Diámetro ruedas | 15" - 22" |
| Dimensiones (LxAnxAl) | 900x670x1100mm |

54962

430,50€

CARRO PARA PIEZAS AJUSTABLE CON SOPORTE PARA PANELES



| | |
|-----------------------|------------------|
| Carga máxima | 120Kg |
| Capacidad barras | 40Kg |
| Peso | 40,00Kg |
| Dimensiones (LxAnxAl) | 1220x1330x1900mm |

54912

7,90€

SET DE LAVADO DE COCHE PROFESIONAL 4 EN 1 PARA INTERIOR Y EXTERIOR



| | |
|--------------------|----------------------|
| Piezas | 4 |
| Material | PP |
| Longitud de brocha | 220, 225, 230, 240mm |
| Peso | 0,21Kg |

54895

16,80€

SET DE LAVADO DE COCHE PROFESIONAL 7 EN 1 PARA INTERIOR Y EXTERIOR

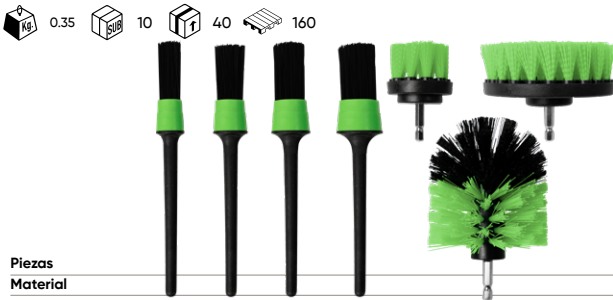

| | |
|---------------------|----------------------|
| Piezas | 7 |
| Material | PP |
| Longitud de brocha | 220, 225, 230, 240mm |
| Diámetro de cabezal | 50, 88, 100mm |
| Medida del eje | 1/4" |
| Peso | 0,35Kg |

54561

93,00€

KIT DE SOLDADURA DE PLÁSTICO

| | |
|------------------------|--------------------------|
| Voltaje nominal | 3,7V |
| Potencia | 18W |
| Batería | 2600mAh Li-ion |
| Incluye | 200 Grapas/Staples |
| Tiempo de carga | 3H |
| Tiempo de trabajo | 200-500 Grapadas/Staples |
| Cargador | Tipo C/ Type C |
| Temperatura de trabajo | 500°C |
| Peso | 0,70Kg |
| Dimensiones (LxAnxAl) | 200x27x50mm |



DESPIECE DISPONIBLE



55012

SET DE HERRAMIENTAS SUSTITUCIÓN DE PARABRISAS CON MALETÍN

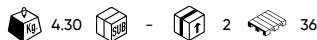

- x1 ANCLA DE LA LÍNEA DE CORTE
- x1 POLEA DE LA LÍNEA DE CORTE
- x1 ENROLLADOR DE LA LÍNEA DE CORTE
- x1 CABLE DE FIBRA SINTÉTICA L:100M
- x1 HERRAMIENTA PERFORADA
- x1 BARRA PARA INSTALACIÓN DEL CINCEL
- x1 HERRAMIENTA DE 90° TIPO PICO
- x1 LLAVE DE TRINQUETE CON VASO 1/4"
- x1 TABLA PROTECTORA

| | |
|-----------------------|---------------|
| Piezas | 9 |
| Peso | 9,00Kg |
| Dimensiones (LxAnxAl) | 440x127x330mm |



680,00€

54760

38,00€

KIT SELLADOR DE PINCHAZOS - LÍQUIDO Y COMPRESOR DE AIRE

1.40 - 6 - 210



17676 15,00€

LÍQUIDO SELLADOR DE PINCHAZOS PARA REF. 54760

0.70 - 18 - 100

17684 13,00€

COMPRESOR DE AIRE COMPACTO 12V

1.00 - 10 - 80

17875

28,00€

POLÍMERO RESTAURADOR DE FAROS (REF-53673)

0.80 - 4 - 24 - 576



Capacidad 600ml
Peso 0,82Kg
Dimensiones (LxAnxAI) 200x140x100mm
Compatible con 53673

54967

47,00€

FOCO LED DE 10W CON SENSOR DE MOVIMIENTO INFRARROJO

0.51 - 5 - 10 - 360

| | 54967 | 54968 |
|-------------------------|--------------------------|----------------------------|
| Brillo | 1000Lm | 3000Lm |
| Potencia | 10W | 30W |
| Voltaje | 3,7V | 3,7V |
| Tipo de LED | COB | COB |
| Tipo de batería | LI-ION | LI-ION |
| Modos de iluminación | 3 (250Lm, 500Lm, 1000Lm) | 3 (1300Lm, 2100Lm, 3000Lm) |
| Capacidad de la batería | 4400mAh | 8000mAh |
| Tiempo de carga | 2,5-3H | 4-5H |
| Tiempo de trabajo | 3,5-10H | 2-8H |
| Imantado | Si/Yes | Si/Yes |
| Peso | 1,20Kg | 1,38Kg |
| Dimensiones (LxAnxAI) | 135x55x175mm | 195x80x245mm |

54968

89,50€

FOCO LED DE 30W CON SENSOR DE MOVIMIENTO INFRARROJO

1.38 - 5 - 10 - 80



54805

478,00€

SET DE LUCES LED HEXAGONALES PARA TECHO

8.00 - 1 - 18

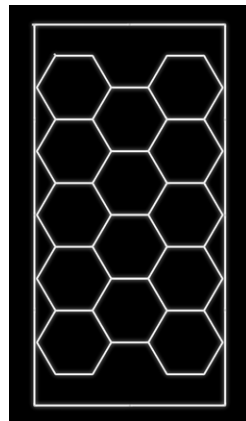

| | |
|-----------------------|-------------------------------|
| Brillo | 83640Lm |
| Potencia | 615W |
| Eficiencia | 110-120Lm/W |
| Voltaje | 185-240V |
| Tipo LED | 2835 |
| Cantidad LED's | 12 |
| Temperatura color LED | 6500K |
| Material | Al + PC |
| Largo del cable | 1,5m Enchufe europeo/ EU Plug |
| Protección IP | IP45 |
| Peso | 8,00Kg |
| Dimensiones (LxAnxAI) | 2435x42x4845mm |

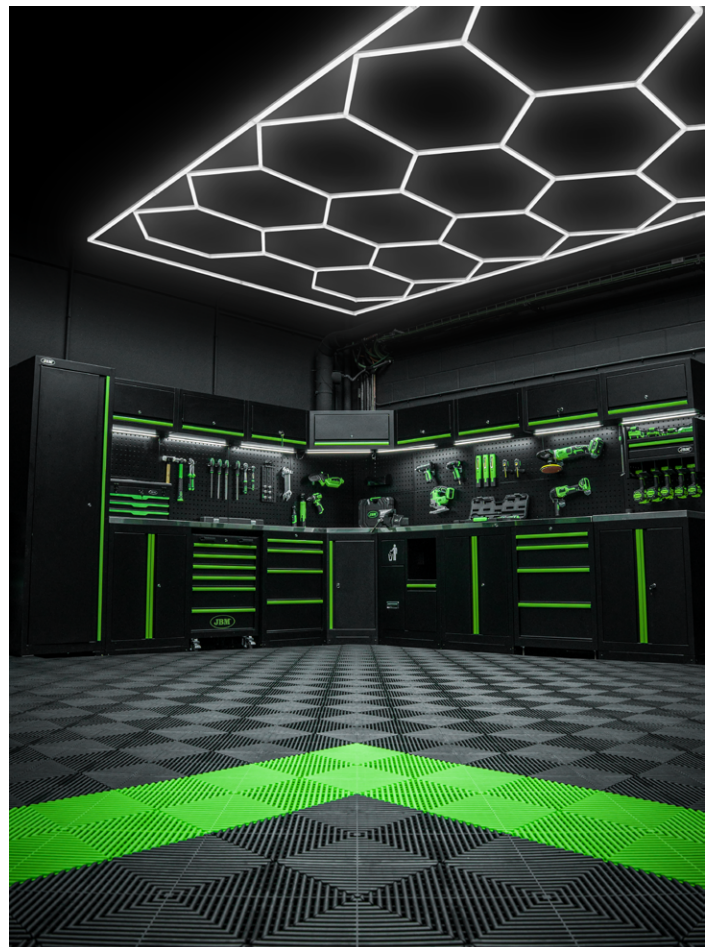

55090

47,50€

FARO LED DE 2880LM - CUADRADO

0.87 - 12 - 528



| | |
|-----------------------|--------------------|
| Brillo | 2880Lm |
| Potencia | 48W |
| Voltaje | 9-36V |
| Tipo LED | 3W |
| Cantidad LED's | 16 |
| Haz de luz | Dispersa/Scattered |
| Tiempo de trabajo | 50000h |
| Imantado | No |
| Material | Aluminio/Aluminium |
| Protección IP | IP68 |
| Peso | 0,87Kg |
| Dimensiones (LxAnxAI) | 127x55x155mm |

54901

7,00€

CARGADOR CON ADAPTADOR USB PARA CARGA RÁPIDA DE 9V / 2A

0.05 - 20 - 100 - 2800

| | |
|----------|-----|
| Voltaje | 9V |
| Amperios | 2A |
| Potencia | 18W |



54902

5,50€

CABLE TIPO-C CARGA RÁPIDA

0.05 - 20 - 100 - 2000

Longitud 1500mm



BALDOSA PERFORADA DE PP PARA SUELO

| REF. | mm | | | | | €/u |
|-------|----------------|------|---|----|-----|-------|
| 54906 | ● 400x400x18mm | 0.58 | - | 30 | 360 | 6,40€ |
| 54907 | ● 400x400x18mm | 0.58 | - | 30 | 360 | 6,40€ |
| 54908 | ● 400x400x18mm | 0.58 | - | 30 | 360 | 6,40€ |
| 54909 | ● 400x400x18mm | 0.58 | - | 30 | 360 | 6,40€ |
| 54910 | ● 400x400x18mm | 0.58 | - | 30 | 360 | 6,40€ |

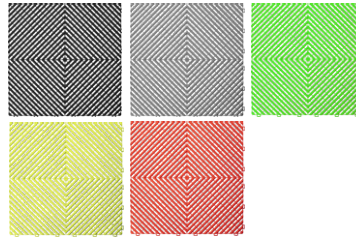

| | |
|-----------------------|-------------------------|
| Piezas | 1 |
| Capacidad | 8T/m2 |
| Material | PP |
| Acabado | Antideslizante/Non-slip |
| Resistencia térmica | -30/+80°C |
| Resistente rayos UV | Si/Yes |
| Dimensiones (LxAnxAI) | 400x400x18mm |
| Peso | 0,60Kg |

BALDOSA PERFORADA DE PP PARA SUELO

PERFIL PARA BALDOSAS

| REF. | mm | | | | | €/u |
|-------|-----------------|------|----|-----|------|-------|
| 18090 | ♂ ● 400x70x18mm | 0.11 | 20 | 120 | 1920 | 3,00€ |
| 18091 | ♂ ● 400x70x18mm | 0.11 | 20 | 120 | 1920 | 3,00€ |
| 18092 | ♂ ● 400x70x18mm | 0.11 | 20 | 120 | 1920 | 3,00€ |
| 18100 | ♀ ● 400x70x18mm | 0.12 | 20 | 120 | 1920 | 3,00€ |
| 18101 | ♀ ● 400x70x18mm | 0.12 | 20 | 120 | 1920 | 3,00€ |
| 18102 | ♀ ● 400x70x18mm | 0.12 | 20 | 120 | 1920 | 3,00€ |

* Precio unitario. Compra mínima 10 unidades.

ESQUINERO PARA BALDOSAS

| REF. | mm | | | | | €/u |
|-------|--------------|------|----|-----|------|-------|
| 18093 | ● 70x70x18mm | 0.16 | 10 | 450 | 5400 | 1,00€ |
| 18094 | ● 70x70x18mm | 0.16 | 10 | 450 | 5400 | 1,00€ |
| 18095 | ● 70x70x18mm | 0.16 | 10 | 450 | 5400 | 1,00€ |

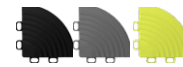

54932

12,50€

54933

9,00€

54918

24,50€

ESTUCHE DE TORNILLOS PRISIONEROS CON CABEZA HEXAGONAL SAE 160PCS

0.33 6 24 504

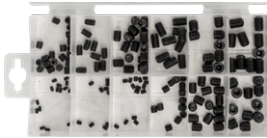

ESTUCHE DE TORNILLOS PRISIONEROS CON CABEZA HEXAGONAL MÉTRICOS 160PCS

0.34 6 24 504



ESTUCHE DE ARANDELAS PARA TAPÓN DE CÁRTER FORD 120PCS

0.23 6 24 504



54946

12,50€

54937

21,00€

54929

14,50€

ESTUCHE DE ARANDELAS DE FIBRA 141PCS

0.15 6 24 720



ESTUCHE DE MOSQUETONES CON ROSCA 20PCS

0.60 6 24 720



ESTUCHE DE ARANDELAS DE FIBRA Y NYLON 60PCS

0.10 6 24 720



54938

12,00€

54939

10,50€

54940

13,00€

ESTUCHE DE ARANDELAS PLANAS Y GROWER 350PCS

0.25 6 24 720

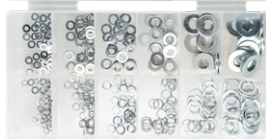

ESTUCHE DE ARANDELAS GROWER Y DENTADAS 720PCS

0.30 6 24 720

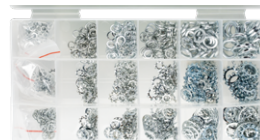

ESTUCHE DE CONECTORES DE CABLE ROSCADOS 158PCS

0.25 6 24 720



54941

10,90€

54942

14,90€

54943

15,90€

ESTUCHE DE PINZAS ELÉCTRICAS 28PCS

0.20 6 24 720



ESTUCHE DE CONECTORES RÁPIDOS DE CABLE 65PCS

0.15 6 24 720



ESTUCHE DE CLIPS, SEEGERS, CHAVETAS Y PASADORES 295PCS

0.40 6 24 720



54944

17,50€

54935

23,00€

54936

12,50€

ESTUCHE DE ABRAZADERAS DE PLÁSTICO PARA TUBOS 42PCS

0.30 6 24 720



ESTUCHE DE ABRAZADERAS MINI PARA TUBOS 56PCS

0.40 6 12 720



ESTUCHE DE ABRAZADERAS DE TUBO 34PCS

0.30 6 24 720



55135

187,00€

54757

135,00€

SOPORTE UNIVERSAL PARA MOTORES EXTENSIBLE

23.00 - 1 1



Capacidad 500Kg
Longitud 1700mm
Peso 23,00Kg

SOPORTE TRANSVERSAL PARA GATO HIDRÁULICO - 2T

10.60 - 1 64



| | |
|-----------------------|---------------|
| Compatible con | 50818, 53112 |
| Capacidad | 1350-2000Kg |
| Longitud | 700-925mm |
| Altura de trabajo | 50-130mm |
| Peso | 10,60Kg |
| Dimensiones (LxAnxAI) | 700x120x140mm |

54786

319,00€

54916

88,50€

GATO HIDRÁULICO DE CARRETILLA ESPECIAL COCHES BAJOS 3T

35.50 - 1 18



| | |
|--------------------------------------|-----------------|
| Capacidad | 3T |
| Altura mínima | 75mm |
| Altura máxima | 505mm |
| Conformidad con la directiva europea | EN 1494:2000+AI |
| Peso | 35,50Kg |
| Dimensiones (LxAnxAI) | 738x353x156mm |

SOPORTE PARA GATO HIDRÁULICO 3.5T

1.95 - 10 280

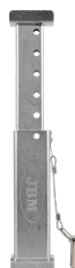

| | |
|-----------------------|---------------------|
| Material | Q235+45carbon steel |
| Capacidad | 3,5T |
| Altura mínima | 230mm |
| Altura máxima | 380mm |
| Peso | 1,95Kg |
| Dimensiones (LxAnxAI) | 64x48x227mm |

55015

48,50€

KIT DE SOLDADOR A GAS AUTOENCENDIDO

0.48 5 10 410



| | |
|------------------------|-------------|
| Piezas | 10 |
| Material | PP, Cu, Al |
| Temperatura de trabajo | 450-1300°C |
| Capacidad | 20ml |
| Peso | 0,10Kg |
| Dimensiones (LxAnxAI) | 209x25x25mm |



54683

58,00€

SET DE ATORNILLADOR A BATERÍA Y PUNTAS

1.00 - 5 180

| | |
|--------------------------|----------------|
| Medida del cuadrado | 1/4" |
| Voltaje | 3,6V |
| Torque máximo de apriete | 6Nm |
| Velocidad nominal | 210RPM |
| Batería | LI-ION 1300mAh |
| LED | Si/Yes |
| Peso | 1,00Kg |
| Dimensiones (LxAnxAI) | 180x45x145mm |



54860

54,50€

ATORNILLADOR A BATERÍA DE 3 VELOCIDADES CON PUNTAS

1.40 - 6 24 480

| | |
|--------------------------|----------------|
| Medida del eje | 1/4" |
| Voltaje | 4V |
| Torque máximo de apriete | 5Nm |
| Velocidad nominal | 300RPM |
| Batería | LI-ION 1500mAh |
| Velocidades | 3 |
| Peso | 1,40Kg |
| Dimensiones (LxAnxAI) | 183x35x35mm |



60064C

1.645,00€

PISTOLA DE IMPACTO BRUSHLESS A BATERÍA 1" 4000NM CON MALETÍN

23.55 - 1 11

60064C-1 1.425,50€
PISTOLA DE IMPACTO BRUSHLESS A BATERÍA 1" 4000NM CON MALETÍN SIN BATERÍA

16.45 - 1 18



60064 1.444,00€
PISTOLA DE IMPACTO BRUSHLESS A BATERÍA 1" 4000NM

16.45 - 1 18

| | |
|--------------------------------------|------------------------|
| Medida del cuadrado | 1" |
| Voltaje nominal | 2x20V DC |
| Potencia | 2600W |
| Torque máximo de apriete | 3000, 2200, 1600Nm |
| Torque máximo de rotura (desapriete) | 4000Nm |
| Impulsos IPM | 1300, 1000, 600 |
| Velocidades | 950, 750, 550RPM |
| LED | Si/Yes |
| Compatible con | 60013, 60015 |
| Peso | 22,70Kg |
| Dimensiones (LxAnxAI) | 860x200x340mm |
| Incluye | 60015 (x2), 60016 (x1) |

60063C

319,00€

TIJERA DE PODAR A BATERÍA CON MALETÍN

3.78 - 4 60



60063 169,00€
TIJERA DE PODAR A BATERÍA

1.10 - 10 180

| | |
|-----------------------|-----------------------------|
| Voltaje | 18V |
| Capacidad de corte | 0, 15, 25, 30mm |
| Fuerza | 2600N |
| Material | SKS |
| LED | No |
| Protección | Doble sistema/Double system |
| Compatible con | 60012, 60013, 60015 |
| Incluye | 60013, 60016 |
| Peso | 1,50Kg |
| Dimensiones (LxAnxAI) | 105x77x310mm |

60065

899,00€

GATO HIDRÁULICO CARRETIILLA ESPECIAL COCHES BAJOS 3T A BATERÍA

41.00 - 1 10



| | |
|---------------------------------|----------------------------|
| Capacidad | 3T |
| Compatible con | 60013, 60015, 60016, 60017 |
| Voltaje | 20V |
| LED | No |
| Altura mínima | 85mm |
| Altura máxima | 508mm |
| Tiempo de elevación (sin carga) | 18-20s |
| Tiempo de descenso (sin carga) | 7-10s |
| Tiempo de elevación (con carga) | 48-60s |
| Tiempo de descenso (con carga) | 10-12s |
| Peso | 41,00Kg |
| Dimensiones (LxAnxAI) | 770x355x1107mm |

60061C

149,00€

HERRAMIENTA DE CORTE INALÁMBRICA DE 12V CON MALETÍN

2.47 - 4 64

| | |
|------------------------|---------------------|
| Voltaje | 12V |
| Potencia | 165W |
| Velocidad nominal | 18500RPM |
| Diámetro del disco | 76mm |
| Diámetro de eje | M5 |
| Vibraciones por minuto | 18.500/min |
| Incluye | 60061, 60025, 60026 |
| LED | No |
| Peso | 2,46Kg |
| Dimensiones (LxAnxAI) | 163x113x89mm |



60061 77,00€
HERRAMIENTA DE CORTE INALÁMBRICA DE 12V

0.56 - 5 45

60058C

154,00€

TALADRO PERCUTOR A BATERÍA DE 12V CON MALETÍN

2.80 - 4 72

| | |
|------------------------------|---------------------|
| Voltaje | 12V |
| Potencia | 350W |
| Torque máximo | 45Nm |
| Velocidad nominal | 1700RPM |
| Tasa de impacto | 6750, 25500BPM |
| Ø de perforación en hormigón | 8mm |
| Ø de perforación en acero | 10mm |
| Ø de perforación en madera | 25mm |
| Velocidades | 2 |
| Tamaño portabrocas | Ø10mm |
| LED | Si/Yes |
| Incluye | 60058, 60025, 60026 |
| Compatible con | 60025, 60026 |
| Peso | 2,80Kg |
| Dimensiones (LxAnxAI) | 168x185x56mm |



60058 91,00€
TALADRO PERCUTOR A BATERÍA DE 12V

1.00 - 5 70

60059C

167,00€

PISTOLA DE IMPACTO BRUSHLESS A BATERÍA 3/8" 250NM CON MALETÍN

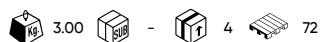

| | |
|--------------------------------------|---------------------|
| Medida del cuadrado | 3/8" |
| Voltaje | 12V |
| Potencia | 435W |
| Torque máximo de rotura (desapriete) | 250Nm |
| Velocidad nominal | 1200,1800, 2700RPM |
| Impulsos IPM | 1100, 2100, 3200 |
| Velocidades | 3 |
| LED | Si/Yes |
| Incluye | 60059, 60025, 60026 |
| Compatible con | 60025, 60026 |
| Peso | 3,00Kg |
| Dimensiones (LxAnxAI) | 126x69x184mm |



60059 99,00€
PISTOLA DE IMPACTO BRUSHLESS A BATERÍA 3/8" 250NM



60060C

165,00€

ATORNILLADOR DE IMPACTO BRUSHLESS A BATERÍA 1/4" 150NM CON MALETÍN

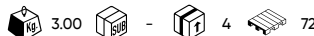

| | |
|--------------------------------------|---------------------|
| Medida del cuadrado | 1/4" |
| Voltaje | 12V |
| Potencia | 396W |
| Torque máximo de rotura (desapriete) | 150Nm |
| Velocidad nominal | 1200, 1800, 2700RPM |
| Impulsos IPM | 1100, 2100, 3200 |
| Velocidades | 3 |
| LED | Si/Yes |
| Incluye | 60060, 60025, 60026 |
| Compatible con | 60025, 60026 |
| Peso | 3,00Kg |
| Dimensiones (LxAnxAI) | 126x69x184mm |



60060 99,00€
ATORNILLADOR DE IMPACTO BRUSHLESS A BATERÍA 1/4" 150NM

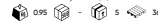

60062C

216,00€

CARRACA DE 1/2" A BATERÍA - 12V CON MALETÍN

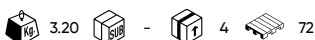

| | |
|--------------------------------------|---------------------|
| Medida del cuadrado | 1/2" |
| Voltaje | 12V |
| Potencia | 360W |
| Torque máximo de apriete | 80Nm |
| Torque máximo de rotura (desapriete) | 80Nm |
| Velocidad nominal | 175RPM |
| Incluye | 60062, 60025, 60026 |
| LED | Si/Yes |
| Compatible con | 60025, 60026 |
| Peso | 3,03Kg |
| Dimensiones (LxAnxAI) | 400x315x91mm |



60062 169,00€
CARRACA DE 1/2" A BATERÍA -12V



54769

200,00€

CARRACA DE 1/4" A BATERÍA - 3.6V CON CARGADOR

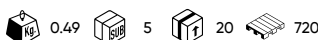

| | |
|-----------------------|-----------------------------------|
| Medida del cuadrado | 1/4" |
| Voltaje | 3,6V |
| Potencia | 7,2W |
| Torque motor máximo | 3Nm |
| Torque manual máximo | 62,3Nm |
| Velocidad nominal | 320RPM |
| LED | Si/Yes |
| Cargador | USB Tipo C/ USB Type C |
| Tipo de batería | Lithium-ION/Litio-ION 3,6V, 2,0Ah |
| Dimensiones (LxAnxAI) | 35x215x35mm |



60056

142,00€

MINI SIERRA DE 12V

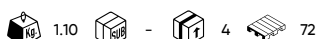

| | |
|---------------------------|---------------|
| Voltaje | 12V |
| Potencia | 230W |
| Velocidad nominal | 8m/s |
| Capacidad máxima de corte | 100mm |
| Longitud de la sierra | 160mm |
| LED | No |
| Compatible con | 60025, 60026 |
| Peso | 1,10Kg |
| Dimensiones (LxAnxAI) | 135x100x390mm |



54771

279,00€

ASPIRADOR PARA TAPICERÍAS 20L (SECO+HÚMEDO)

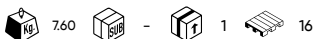

| | |
|----------------------------------|---------------|
| Voltaje | 230V |
| Potencia | 1200W |
| Frecuencia | 50Hz |
| Capacidad | 20L |
| Litros de aspiración por segundo | 26L/s |
| Intensidad del sonido | 82dB |
| Potencia de succión | 17-18KPa |
| Protección IP | 4 |
| Dimensiones (LxAnxAI) | 390x340x460mm |
| Peso | 7,60Kg |

55023

1.314,50€

ENFRIADOR EVAPORATIVO MÓVIL 300W 120L



| | |
|----------------------------|----------------|
| Voltaje | 220V |
| Potencia | 300W |
| Frecuencia | 50Hz |
| Flujo de aire | 6800m3/h |
| Velocidades | 3 |
| Capacidad del tanque | 120L |
| Capacidad de refrigeración | 30-60m2 |
| Peso | 37,00Kg |
| Dimensiones (LxAnxAI) | 860x500x1380mm |

60055

78,00€

RADIO INALÁMBRICA A BATERÍA - 12V

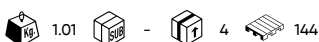

| | |
|------------------------|---------------|
| Voltaje | 12V |
| Potencia | 10W |
| Compatible con | 60025, 60026 |
| Conectividad bluetooth | 15m |
| Peso | 1,01Kg |
| Dimensiones (LxAnxAI) | 197x138x106mm |
| Incluye batería | No |



54872

80,00€

AMOLADORA PROFESIONAL ANGULAR ELÉCTRICA 750W (115MM)

2.25 - 4 - 144



| | |
|-----------------------|---------------|
| Voltaje | 220-230V/50Hz |
| Potencia | 750W |
| Diámetro del disco | 115mm |
| RPM en vacío | 11000RPM |
| Peso | 1,80Kg |
| Dimensiones (LxAnxAI) | 238x94x75mm |

54883

198,00€

AMOLADORA PROFESIONAL ANGULAR ELÉCTRICA 2400W (230MM)

6.75 - 2 - 48



| | |
|-----------------------|---------------|
| Voltaje | 220-230V/50Hz |
| Potencia | 2400W |
| Diámetro del disco | 230mm |
| RPM en vacío | 6500RPM |
| Peso | 5,65Kg |
| Dimensiones (LxAnxAI) | 415x135x103mm |

54753

130,00€

AMOLADORA PROFESIONAL ANGULAR ELÉCTRICA 1400W (125MM)

3.00 - 4 - 144



| | |
|-----------------------|--------------|
| Voltaje | 230V 50/60Hz |
| Potencia | 1400W |
| Diámetro del disco | 125mm |
| RPM en vacío | 10500RPM |
| Peso | 2,50Kg |
| Dimensiones (LxAnxAI) | 288x99x78mm |

54863

499,00€

MALETÍN DE HERRAMIENTAS CON PISTOLA DE IMPACTO A BATERÍA 800NM

15.00 - 1 - 30

| | |
|----------|--|
| 1/2" x4 | 17, 19, 21, 22mm |
| 3/8" x10 | 10, 11, 12, 13, 14, 15, 16, 17, 18, 19mm |
| 1/2" x7 | 21, 22, 23, 24, 27, 30, 32mm |
| x2 | PH2, PH3 |
| x2 | P22, P23 |
| x2 | SL5.5, SL6.5 |
| x5 | H3, H4, H5, H6, H8 |
| x10 | T5, T6, T7, T8, T9, T10, T15, T20, T25, T30 |
| x6 | H2, H3, H4, H5, H6, H7 |
| x10 | T5, T6, T7, T8, T9, T10, T15, T20, T25, T30 |
| x6 | H2, H3, H4, H5, H6, H7 |
| x4 | PH1, PH2, PH3, PH4 |
| x4 | P21, P22, P23, P24 |
| x7 | SL3, SL4, SL5, SL5.5, SL6, SL6.5, SL7 |
| 3/8" x7 | E10, E11, E12, E14, E16, E18, E20 |
| 1/4" x13 | 4, 4.5, 5, 5.5, 6, 7, 8, 9, 10, 11, 12, 13, 14mm |

| | |
|---------|--|
| 1/4" x1 | 145mm |
| 3/8" x1 | 200mm |
| 1/2" x1 | 255mm |
| x1 | |
| x1 | |
| x4 | 1/4"-6mm, H3/8"-M1/4", H3/8"-M 3/8", H1/2"-M3/8" |
| x12 | 6, 8, 9, 10, 11, 12, 13, 14, 15, 17, 18, 19mm |
| x7 | T8, T10, T15, T20, T25, T30, T40 |
| 1/4" x8 | 8, 9, 10, 12, 13, 14, 15, 17mm |
| 1/4" x1 | Universal |
| 3/8" x1 | Universal |
| 1/2" x1 | Universal |
| 1/2" x2 | 16, 21mm |
| 1/4" x1 | 50mm |
| 3/8" x2 | 125, 250mm |
| 1/2" x2 | 75, 150mm |
| 1/4" x1 | PH3x150 |
| 1/4" x1 | SL6.5x150 |

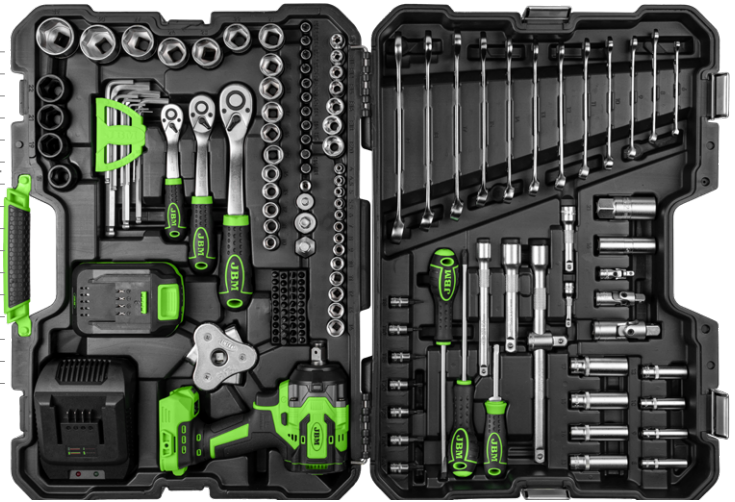

DESPIECE DISPONIBLE

54904

45,40€

BALIZA DE EMERGENCIA V16 GEOLOCALIZABLE

0.27 - 20 - 80 - 2560

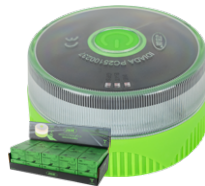

IDIADA PC25020303

54904N

45,40€

BALIZA DE EMERGENCIA V16 GEOLOCALIZABLE - NEGRA

0.27 - 20 - 80 - 640

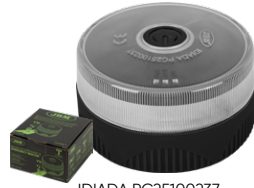

IDIADA PC25100237

VENTOSA PARA BALIZA DE EMERGENCIA V-16

18306 4,70€

18307 4,70€

| | | |
|-----------------------|-------------------|-------------------|
| Color | Negro/Black | Verde/Green |
| Material | Silicona/Silicone | Silicona/Silicone |
| Compatible con | 54735, 54904 | 54735, 54904 |
| Certificación | V16 | V16 |
| Peso | 0,05Kg | 0,05Kg |
| Dimensiones (LxAnxAI) | 120x50x90mm | 120x50x90mm |

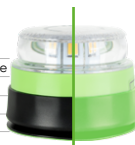

54913

3,50€

ESTUCHE DE EVA PARA KIT DE EMERGENCIA BALIZA + CHALECO

0.07 - 100 - 1600

| | |
|-----------------------|--------------|
| Piezas | 1 |
| Material | EVA |
| Color | Negro/Black |
| Dimensiones (LxAnxAI) | 240x125x60mm |



54833

4,00€

BOLSA PARA KIT DE BALIZA DE EMERGENCIA Y CHALECO - NEGRO

0.09 - 200 - 2000

| | |
|-----------------------|---------------|
| Piezas | 1 |
| Material | PVC |
| Color | Negro/Black |
| Dimensiones (LxAnxAI) | 225x140x110mm |

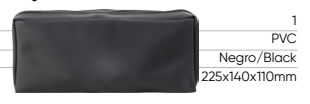

18258

19,50€

SOPORTE CON VENTOSA PARA BALIZA GEOLOCALIZABLE

0.25 - 100 - 1800

| | |
|-----------------------|-------------------------------|
| Piezas | 2 |
| Color | Negro/Black |
| Material | Plástico/Plastic, Acero/Steel |
| Articulado | 54735, 54904 |
| Compatible con | Si/Yes |
| Certificación | V16 |
| Peso | 0,10Kg |
| Dimensiones (LxAnxAI) | 90x68x68mm |



55087

42,00€

KIT DE EMERGENCIA - BOLSA EVA + BALIZA + CHALECO

0.34 - 25 - 500



54913

50966C

54904

54835

4,50€

ESTUCHE DE EVA DE PROTECCIÓN PARA BALIZA DE EMERGENCIA

0.04 - 150 - 1500

| | |
|-----------------------|-----------------------|
| Piezas | 1 |
| Material | Espuma EVA / EVA Foam |
| Color | Negro/ Black |
| Dimensiones (LxAnxAI) | 100x100x70mm |

