

GUÍA DE ORIGAMI PARA MAESTRAS Y MAESTROS NIVEL I

Educación Primaria Comunitaria Vocacional

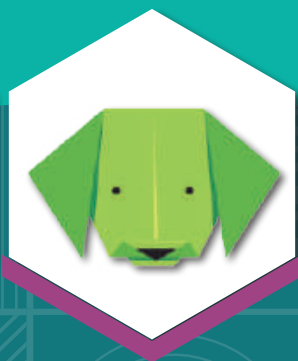

GUÍA DE ORIGAMI PARA MAESTRAS Y MAESTROS NIVEL I

Educación Primaria Comunitaria Vocacional

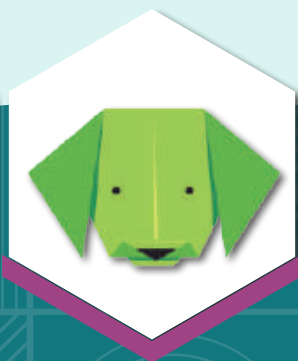



ESTADO PLURINACIONAL DE
BOLIVIA

MINISTERIO
DE EDUCACIÓN

Ministerio de Educación
Guía de Origami para maestras y maestros
Nivel I

Edgar Pary Chambi
MINISTRO DE EDUCACIÓN

Coordinación, edición, diseño y diagramación:
Instituto de Investigaciones Pedagógicas Plurinacional - IIPP
Programa de Formación Especializada - PROFE

Apoyo y revisión
OR. Omar Tapia Ortiz

Depósito Legal
4-2-32-2023 P.O.

Cómo citar este documento:
Ministerio de Educación (2023). Subsistema de Educación Regular. "Guía de Origami para maestras y maestros - Nivel I". La Paz, Bolivia.



Índice

Presentación	5
Introducción	7
Origami	8
¿Qué es el origami?	8
¿Qué significa origami?	8
¿Dónde es su origen?	8
¿Para qué sirve?	8
El origami en la actualidad	9
Simbología utilizada en los gráficos del origami	10
Ejercicios sencillos para practicar origami en aula	11
Origami cara de cerdito	11
Origami de pingüino	12
Origami cabeza de perro	13
Origami cabeza de elefante	14
Origami cara de conejito	15
Origami cabeza de zorro	16
Origami cara de pato	17
Origami cabeza de gato	18
Origami casa	19
Origami barco	20
Origami minibus	21
Origami barco	22
Origami avión	23
Origami portarretrato	24



Origami pulsera.....	25
Origami corazón.....	26
Origami saca piojo	27
Origami piano.....	28
Origami cisne	29
Origami molinete.....	30
Cuento: Pueblo de papel	31
Bibliografía	32



Presentación

El Estado Plurinacional de Bolivia, mediante el Decreto Supremo 4897 declara “2023 Año de la Juventud Hacia el Bicentenario”, desafiando a las instituciones públicas y privadas para atender las múltiples necesidades de la juventud, cuya contribución es vital para la transformación y el vivir bien de la sociedad.

Por su parte el Ministerio de Educación, a través del Programa de Formación Especializada (PROFE), que tiene la finalidad de fortalecer la formación de maestras y maestros en el marco del Modelo Educativo Sociocomunitario Productivo, viene desarrollando guías para el fortalecimiento de las orientaciones metodológicas para garantizar la articulación entre los diferentes niveles, áreas y componentes que implican los procesos formativos, contribuyendo a garantizar una educación con pertinencia social y cultural de acorde al avance tecnológico y científico.

Con esa finalidad, la guía que tiene en sus manos busca apoyar a maestras y maestros en la tarea de incentivar y desarrollar el aprendizaje y desarrollo del origami en las unidades educativas como una estrategia para el fortalecimiento de la creatividad y la psicomotricidad en los estudiantes.

El origami es una técnica antigua de origen japonés que consiste en crear figuras doblando el papel. Esta técnica sencilla en apariencia, ha motivado la pasión en muchas personas que han hecho de esta actividad una disciplina de estudio y trabajo. En el nivel de Educación Primaria Comunitaria Vocacional se constituye en una estrategia que brinda beneficios en la coordinación psicomotriz, el desarrollo de la creatividad y originalidad en los estudiantes; de esta manera, proporciona a las maestras y maestros un valioso recurso educativo.

El Ministerio de Educación, invita a maestras, maestros y estudiantes a practicar el origami; descubrirán en el doblar del papel, el desarrollo de la creatividad, la imaginación y la motricidad de sus manos, aspectos fundamentales en la formación integral de los estudiantes.

¡Por una educación de calidad rumbo al Bicentenario!

Edgar Pary Chambi
Ministro de Educación



Introducción

El origami es el arte de doblar el papel, una técnica japonesa muy antigua que consiste en doblar el papel (también hay figuras que se pueden cortar y pegar), para crear diferentes modelos.

El origen de la palabra procede de los vocablos japoneses **“ORI” (del verbo “ORU” que significa doblar) y “KAMI” que significa papel)**. Por el rendaku “kami” se transforma en “gami” (origami = doblar papel).

Tomamos en cuenta al origami como una actividad que fomenta la creatividad de las/os niños y fortalece sus habilidades motrices. Sin embargo, es practicada también por personas de todas las edades debido a los beneficios que trae para la salud física y mental. En la imaginación, habilidad manual en la coordinación de las manos, la memoria y mejora la constancia y paciencia ayudando a comprender conceptos espaciales.

El conocimiento de la técnica del origami (papiroflexia: papiro=papel y flexia=flexible) para que sea trabajada en el aula con los estudiantes. Entre los objetivos que se persiguen están: Ejercitar la coordinación psicomotriz de los estudiantes, desarrollar su creatividad y originalidad, de esta manera proporcionar a los docentes una herramienta de apoyo en la exposición de diversos temas y materias, desarrollando virtudes del origami como recurso educativo en los contenidos, habilidades, valores sociales y valores institucionales.

El origami puede trabajarse como eje articulador con las diferentes áreas: matemática, física, artes plásticas, química entre otros, a través del trabajo de los diferentes dobleces, en primaria desarrollaremos trabajos desde modelos básicos que servirán como ejercicios de espacialidad, psicomotricidad fina, posteriormente desarrollar actividades de niveles más complejos.

Origami

¿Qué es el origami?

El origami es el arte de doblar el papel. Es una técnica japonesa u oriental muy antigua que consiste en doblar el papel (también hay figuras que se pueden cortar y pegar), para crear diferentes modelos.

¿Qué significa origami?

El origen de la palabra procede de los vocablos japoneses **“ORI” (del verbo “ORU” que significa doblar o plegar) y “KAMI” que significa papel)**. Por el rendaku “kami” se transforma en “gami” (origami = doblar papel).

¿Dónde es su origen?

La técnica del origami tiene sus orígenes en países del continente asiático, expandiéndose poco a poco al continente americano. Sin embargo, recién comenzó a llamarse de este modo hacia 1880. Antes se lo denominaba Kami y Orikata “ejercicios de doblado” (Kazuko, 2012).

La palabra proviene del idioma japonés, sin embargo, no es el país en donde verdaderamente se originó esta técnica, en realidad fue en China aproximadamente en el siglo I y II, llegando gracias a los monjes en el siglo VI. Por el invento del papel se cree que es Chino.

¿Para qué sirve?

El origami es una actividad que fomenta la creatividad de las y los niños, fortaleciendo sus habilidades motrices. Sin embargo, es practicada también por personas de todas las edades debido a los beneficios que trae para la salud física y mental.

Estos son los principales beneficios que tiene el origami para los niños:

- Fomenta la imaginación. Estimula la capacidad visual y su imaginación. El niño podría hacer sus propios diseños y crear nuevas figuras.
- Desarrolla la habilidad manual y la coordinación de las manos y los ojos. Crear una figura requiere que se realice con cuidado y precisión, como consecuencia se mejora la atención y concentración.
- Mejora la constancia y paciencia. El origami es una práctica que requiere varios intentos hasta que la figura salga a la perfección. Eso significa que exige al niño práctica, permanencia y pulcritud.
- Ayuda a comprender conceptos espaciales. Arriba, abajo, delante, atrás, cuadrado, rectángulo, círculo, cubo, cuerpos geométricos, etc. Los niños utilizan formas y espacios propios de la geometría.

¿Sabías que?

El origami es una gran ayuda en la educación, trayendo a quien lo ejercita grandes beneficios y grandes cualidades.

- La conexión entre la mano, el cerebro y el ojo, es decir, la capacidad de manipular unos objetos guiados por el cerebro, bajo el control de los ojos, está en la base de la evolución del hombre y de su vida cotidiana, pocas actividades desarrollan esta capacidad como el origami.

El conocimiento de la técnica del origami (papiroflexia: papiro=papel y flexia=flexible) para que sea trabajada en el aula con los estudiantes. Entre los objetivos que se persiguen están:

- Ejercitar la coordinación psicomotriz de los estudiantes.
- Desarrollar su creatividad y originalidad.
- Proporcionar a los docentes una herramienta de apoyo en la exposición de diversos temas y materias.

El origami permite desarrollar la creatividad, así como diversas habilidades y destrezas de las y los niños en distintas edades.

Virtudes del origami como recurso educativo

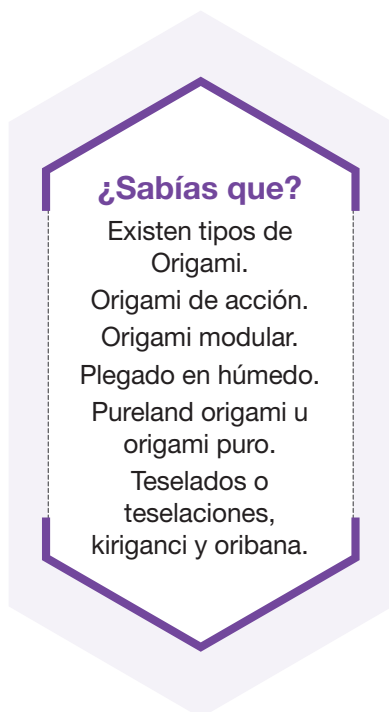





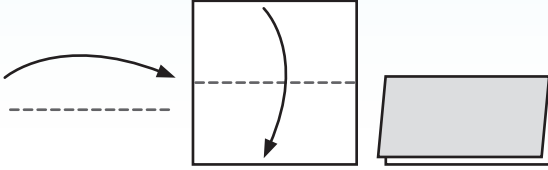
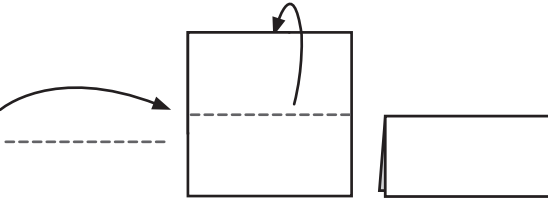
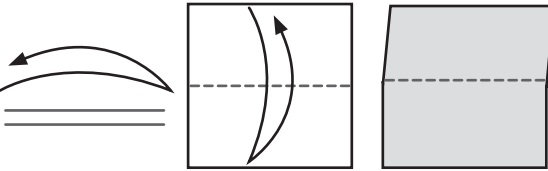

El origami en la actualidad

El origami es definido como un arte educativo en el cual las personas desarrollan su expresión artística e intelectual.

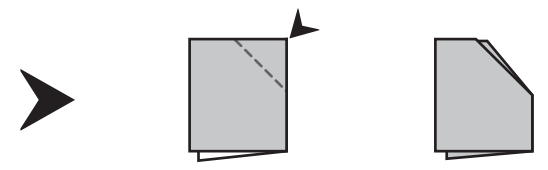
La particularidad de esta técnica es la transformación del papel en formas de distintos tamaños, partiendo de una base inicial cuadrada o rectangular, también se pueden realizar, modelos desde pentágonos, hexágonos, octágonos, etc. Pueden ir desde sencillos modelos hasta plegados de gran complejidad. Los modelos referidos son para plegar animales, oribana (arte floral en papel), cajas, dinosaurios, aviones, móviles, seres de ficción y modelos modulares abstractos de utilidad en la vida cotidiana y otros elementos de la naturaleza como flores, árboles entre otros.

Simbología utilizada en los gráficos del origami

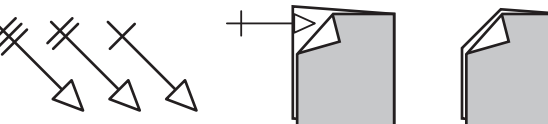
	Pliegue “valle”
	Pliegue “monte”
	Doblar y desdoblar
	Zig zag
	Redondeado
	Hundir
	Girar
	Dar la vuelta el modelo
	Visión amplia
	Visión disminuida
	Repetir la cantidad de veces

Ejercicios sencillos para practicar origami en aula

Origami cara de cerdito

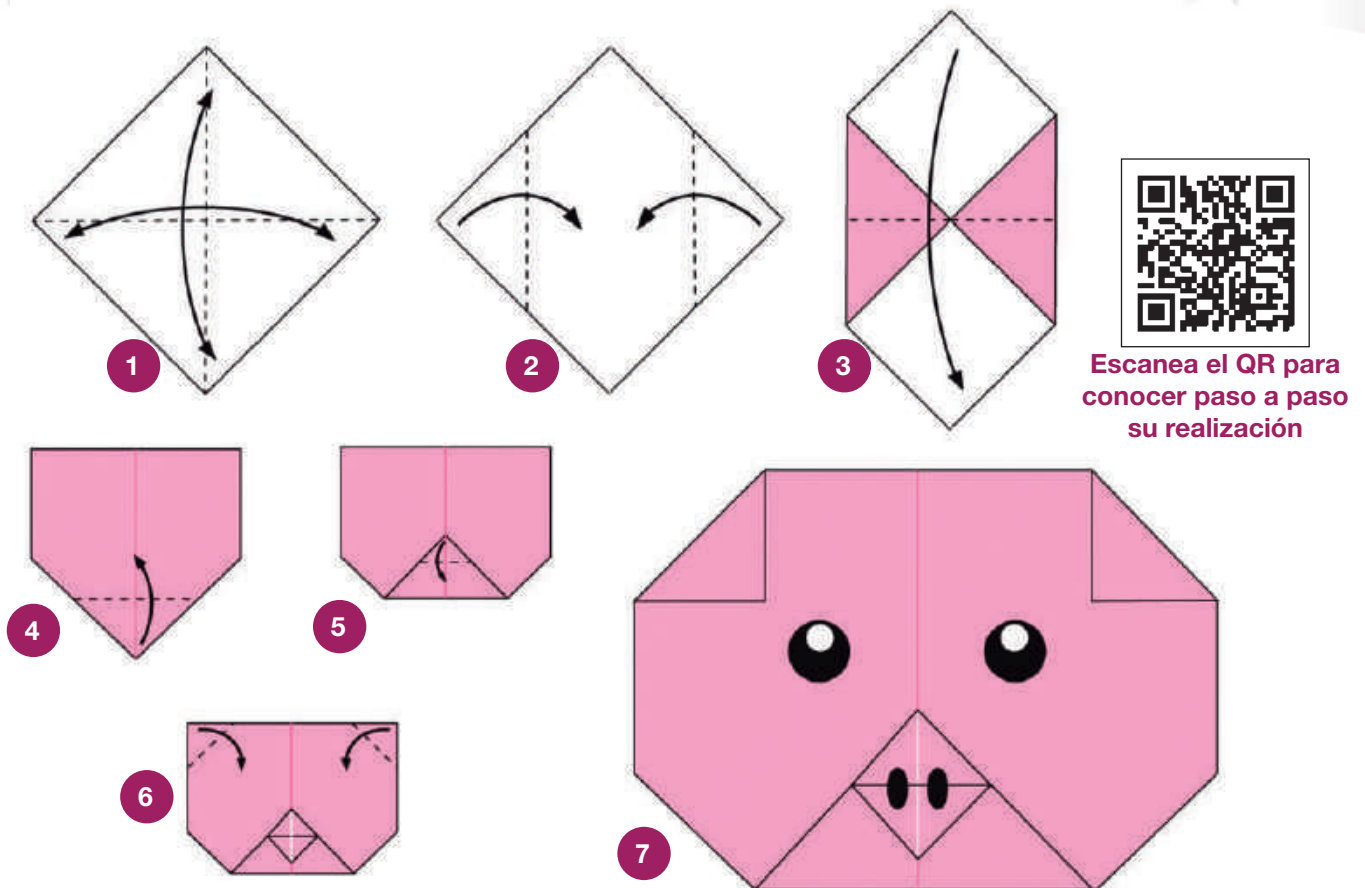

Escanea el QR para conocer paso a paso su realización

Fuente: origami-amazing

La cara de un cerdito es una divertida forma para **iniciarse con los pliegues de papel**. Sigue cada paso con mucha atención

Materiales

- Un papel cuadrado, idealmente rosa, por un lado, y blanco por el otro o sea doble color ó bifaz.
- Medida 15 cm. x 15 cm (sugerida).
- Rotulador negro.

Pasos

1. Necesitas un cuadrado, el color por debajo, doblar y desdoblar ambos lados.
2. Luego dobla en "valle" las dos puntas hacia el centro.
3. Dobla hacia abajo por la mitad.
4. Dobla un pequeño triángulo arriba y vuelve a doblar abajo otro triángulo pequeño.
5. Doblas las dos puntas superiores para formar las orejas, no se necesitan puntos de referencia para 4 y 5.
6. Finalmente, pinta los ojos y la nariz del cerdito con el rotulador.

Sabías que:

El origami desarrolla la destreza, exactitud y precisión manual, requiriendo atención y concentración en la elaboración de figuras en papel que se necesite.

Origami de pingüino

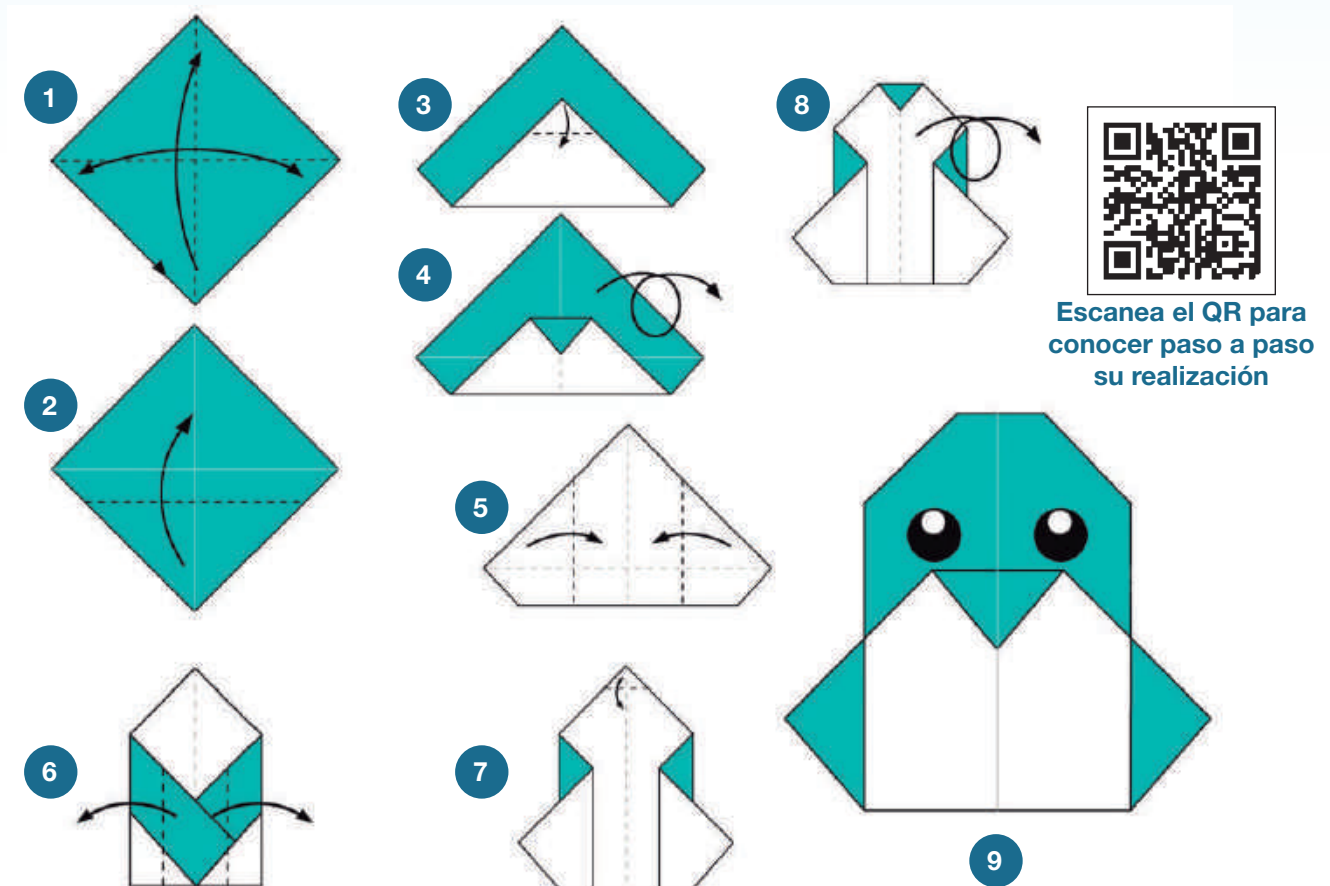

Fuente: paperorigamiblog

Esta figura también parte desde un cuadrado que, como en el caso anterior, quedará más vistoso si es de dos colores. Aunque en la imagen se ha elegido turquesa y blanco, también quedará muy realista si lo haces con un papel negro y blanco. La única diferencia es que, una vez terminado el trabajo, necesitarás un rotulador de tiza para marcar los ojos.

Materiales

- Un cuadrado con una de las caras blanca
- Rotulador negro

Pasos

1. Dobla y desdobra en valle hacia la mitad, juntando las puntas.
2. Dobla hacia arriba un triángulo. No tiene un punto de referencia.
3. Dobla un pequeño triángulo hacia abajo.
4. De esta manera. Da la vuelta el modelo.
5. Dobla los lados más allá del centro, como muestra la figura 6.
6. Dobla valle hacia afuera para formar las alas.
7. Dobla un pequeño triángulo para formar la cabeza.
8. Dá la vuelta el modelo y listo. Ahora puedes pintar los ojos a tu pingüino.

Origami cabeza de perro

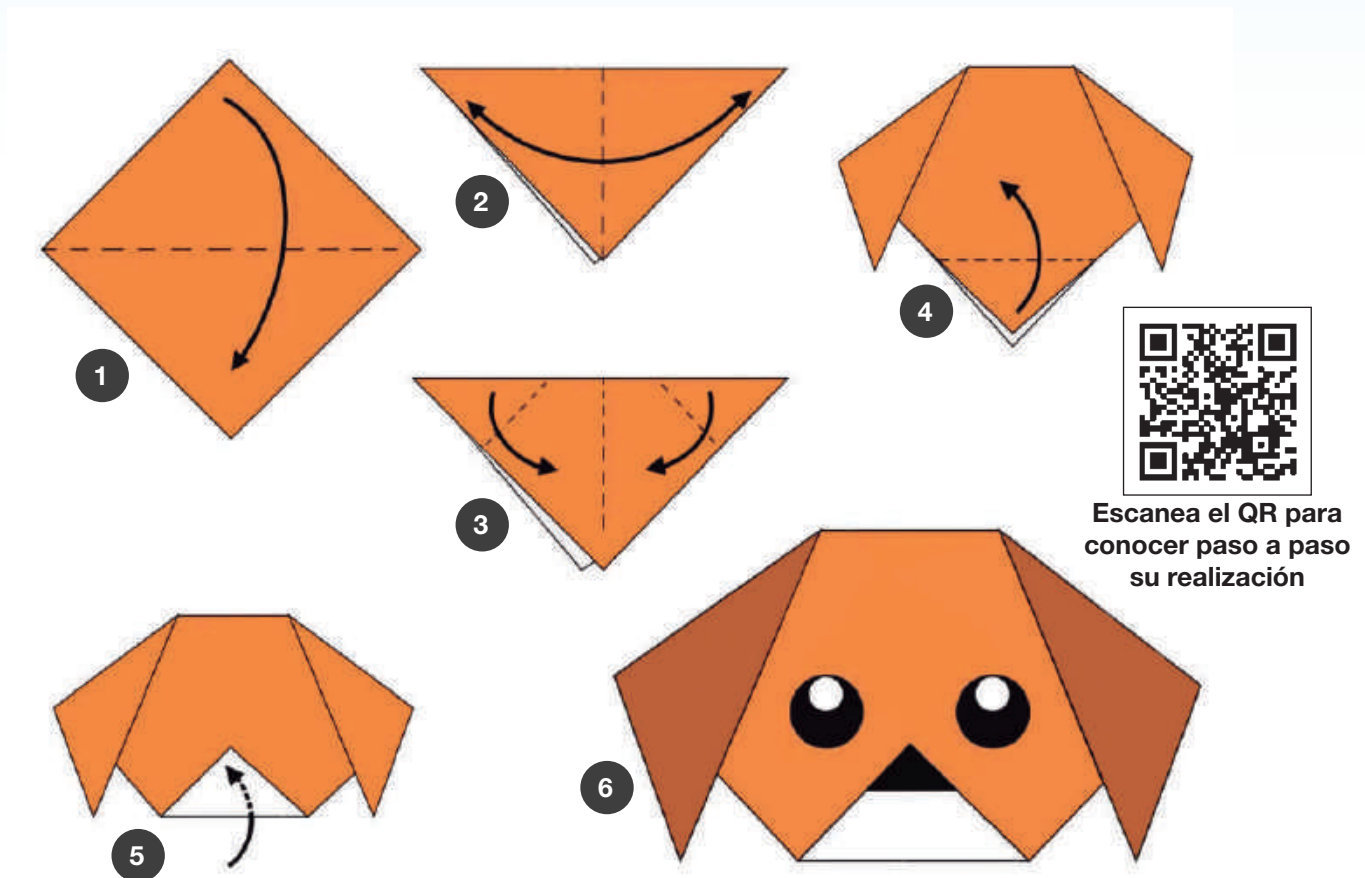

Fuente: origami-amazing

En muy pocos pasos puedes crear esta cabeza de perro plegando un cuadrado. El trabajo es muy sencillo y, a través de este animal, te será más fácil **producir un cuento o fábula, por ejemplo, con los niños y niñas.**

Materiales

- Un papel cuadrado del color que tú quieras.
- Rotulador negro.

Pasos

1. En primer lugar, dobla en “valle” por la mitad juntando dos puntas, obteniendo un triángulo.
2. Luego, pliega nuevamente por la mitad, pero solo para marcar el centro (doblar y desdoblar).
3. Dobla dos triángulos para formar las orejas, no tiene puntos de referencia.
4. Dobla una capa hacia arriba un pequeño triángulo. No tiene un punto de referencia.
5. Dobla e introduce al medio el triángulo que quedo abajo.
6. Pinta los ojos y la punta del hocico como la nariz.

Origami cabeza de elefante

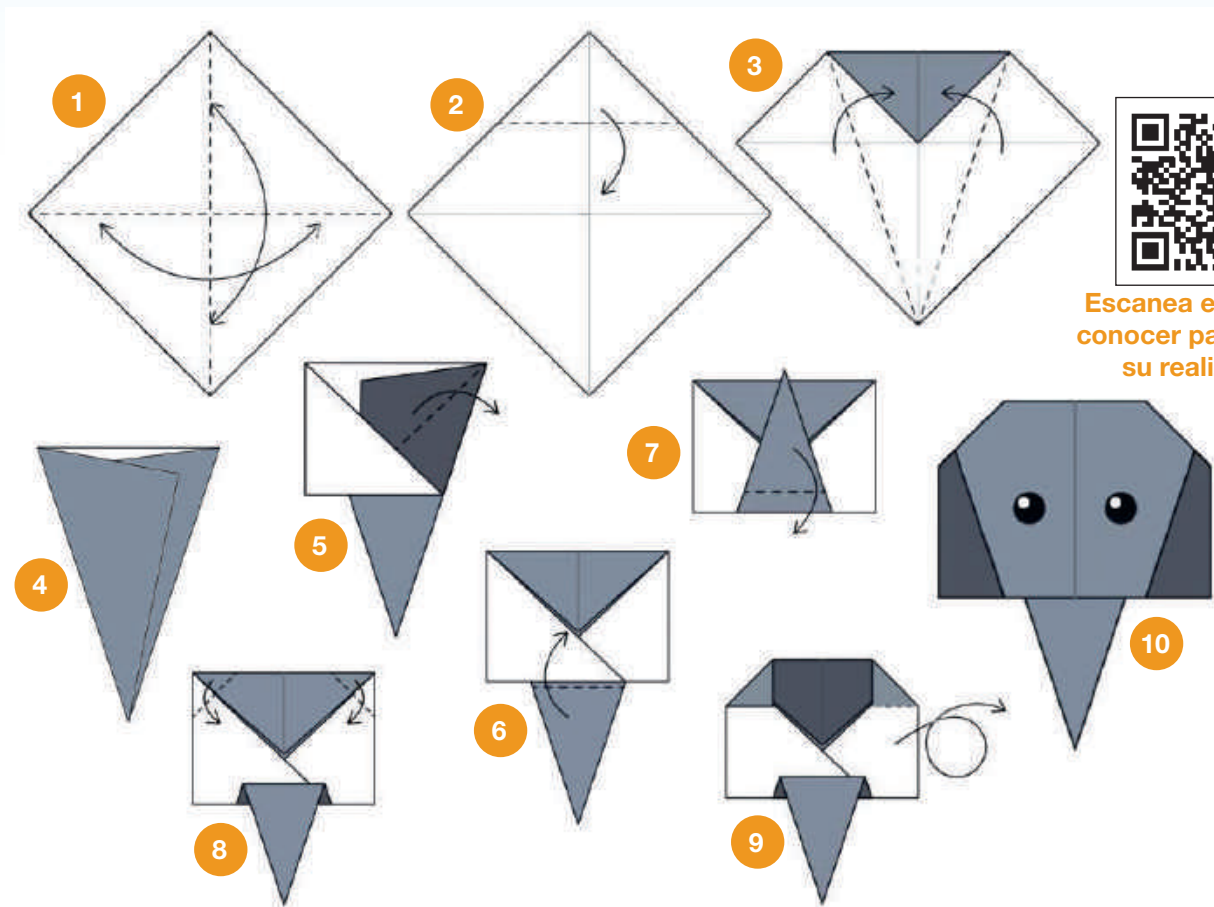

Escanea el QR para conocer paso a paso su realización

Fuente: origami-amazing

Este simpático elefante lo puedes hacer con un papel bicolor. Lo más divertido de este origami es que la trompa la podrás estirar y acortar

Materiales

- Un papel cuadrado bicolor.
- Rotulador negro.

Pasos

1. Empieza con el color debajo, dobla y desdobra dos veces por la mitad, juntando las puntas, para marcar los pliegues.
2. Dobla un triángulo al medio.
3. Forma un triángulo doblando ambos lados, como muestra la figura.
4. Así debe quedar el modelo.
5. Dobla hacia abajo, dos triángulos hacia abajo, para las orejas.
6. Sube el triángulo inferior.
7. Vuelve a bajar un triángulo más pequeño
8. Dobla dos pequeños triángulos para formar la cabeza.
9. Dar la vuelta el modelo.
10. Ahora puedes pintar o colar, pestañas y otros detalles de tu elefante.

Sabías que:

El origami incitar al estudiante a que sea capaz de crear sus propios modelos, utilizando su creatividad y habilidad.

Origami cara de conejo



Escanea el QR para conocer paso a paso su realización

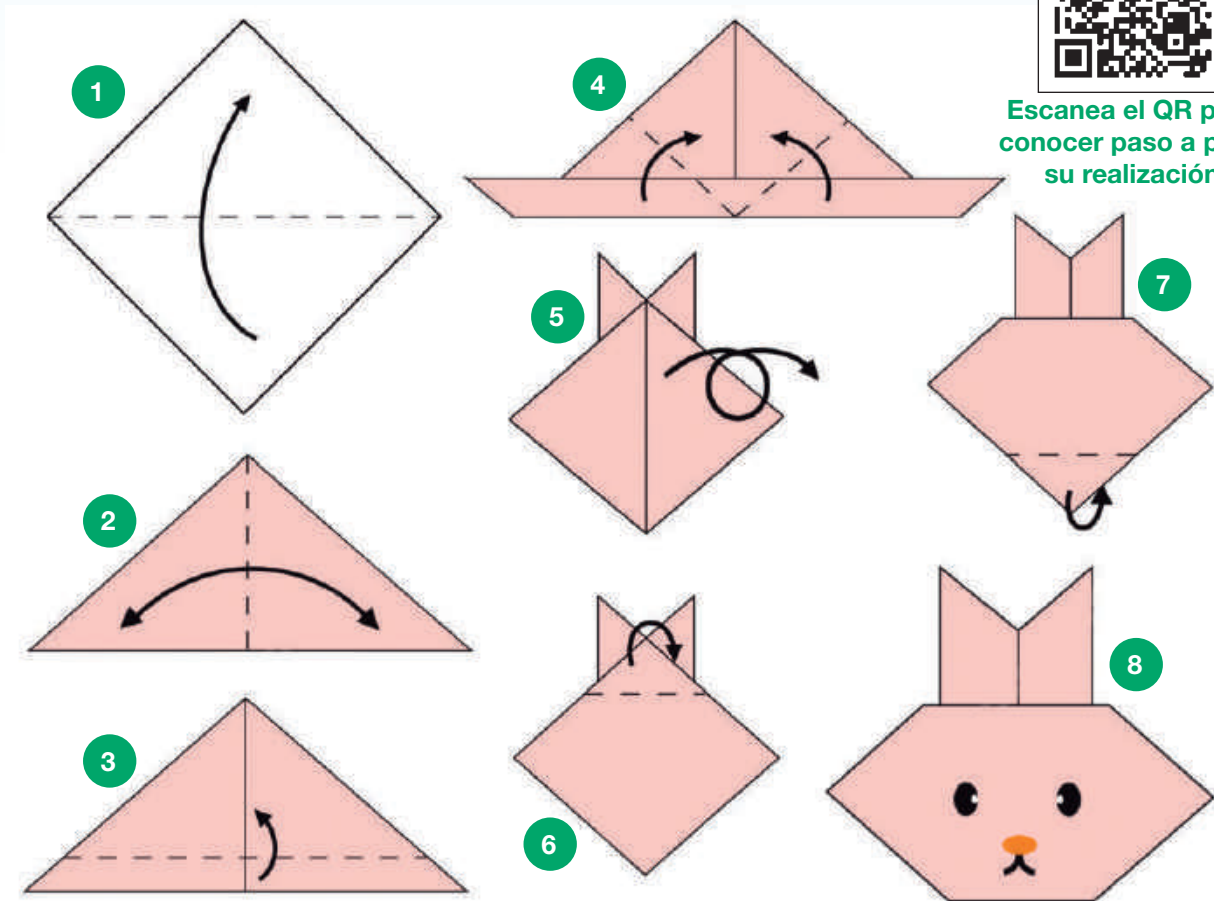

Fuente: origami-amazing

Un papel cuadrado blanco te servirá para hacer este **gracioso conejito**. Si quieres, y para que quede aún más simpático, puedes colocar unos pequeños botones de colores en lugar de la nariz y los ojos.

Materiales

- Un cuadrado blanco u otro color de tu preferencia.
- Rotulador negro y rojo.

Pasos

1. En primer lugar, dobla en “valle” el papel por la mitad juntando dos puntas, formando un triángulo.
2. Dobla y desdobra por la mitad para marcar el papel.
3. Luego dobla hacia arriba una franja paralela.
4. Dobla ambas puntas laterales hacia el medio.
5. Da la vuelta la figura.
6. Dobla “montaña”, un pequeño triángulo hacia adentro.
7. Dobla “montaña” otro triángulo abajo, para formar la cabeza.
8. Ahora estás listo para los detalles de los ojos, hocico, boca, bigotes, etc.

Origami cabeza de zorro

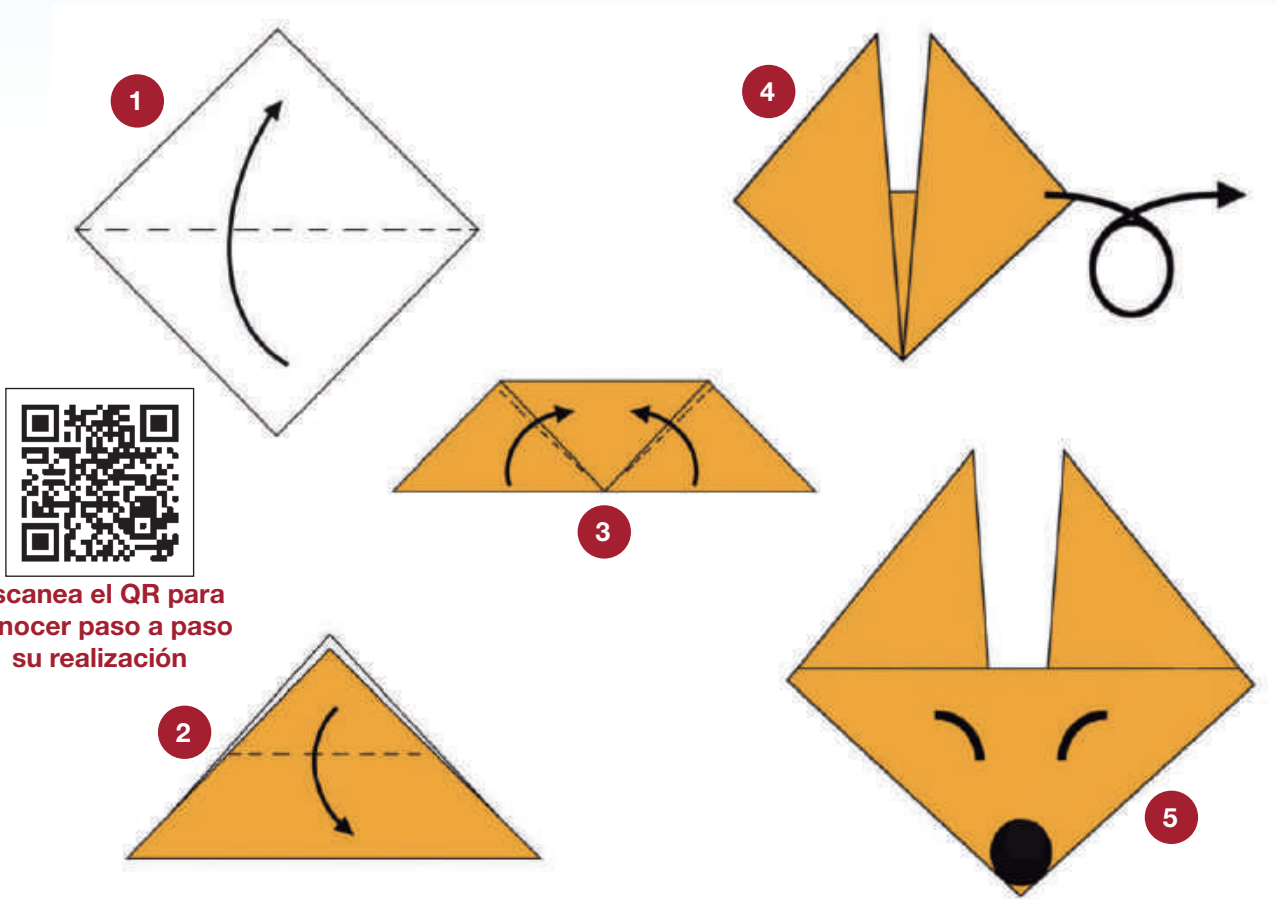

Escanea el QR para conocer paso a paso su realización

Fuente: Supercoloring.com

Materiales

- Un papel cuadrado del color que tú quieras.
- Rotulador negro.

Pasos

1. En primer lugar, dobla en “valle” por la mitad juntando dos puntas, obteniendo un triángulo.
2. Luego, dobla las dos capas nuevamente la punta del triángulo “valle”, por la mitad.
3. Dobla los dos triángulos hacia arriba.
4. para formar las orejas, no tiene puntos de referencia.
5. Dar la vuelta la figura.
6. Pinta los ojos y la punta del hocico como nariz.

Origami cara de pato

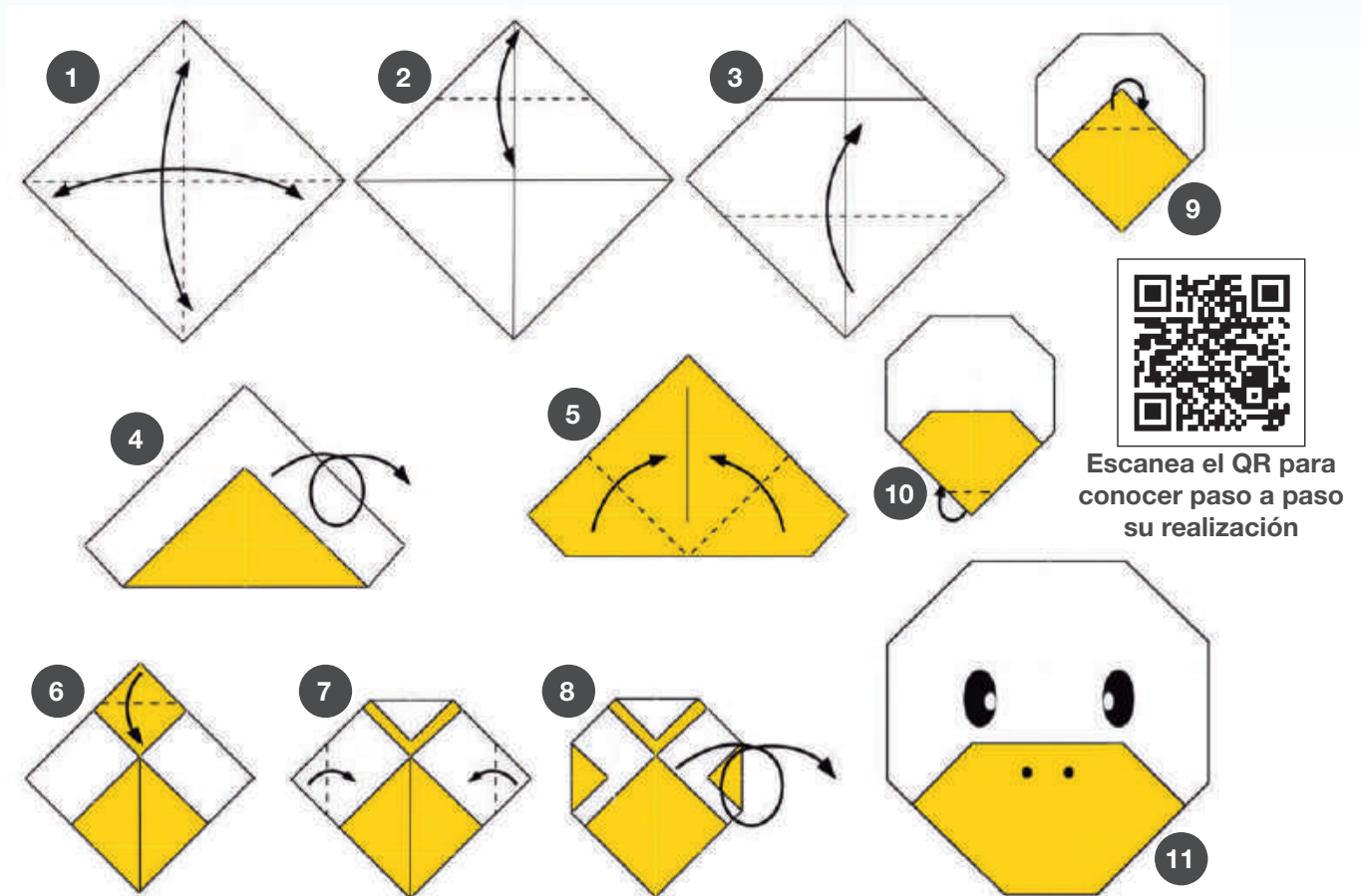

Escanea el QR para
conocer paso a paso
su realización

Fuente: Supercoloring.com

Materiales

- Un papel cuadrado del color que tú quieras, doble color o bifaz.
- Rotulador negro

Pasos

1. Dobla y desdobra las diagonales.
2. Dobla y desdobra un triángulo al medio.
3. Doblar sobre la marca superior.
4. De la vuelta el modelo.
5. Pliegue al centro de la hoja.
6. Doblar un pequeño triángulo.
7. Doblar los lados, formando pequeños triángulos.
8. De la vuelta la hoja.
9. Doblar un pequeño triángulo “montaña” para detrás.
10. Formar la cara del pato doblando un pequeño triángulo.
11. Pintar o colar los ojos y otros detalles de la cara del pato.

Origami cabeza de gato

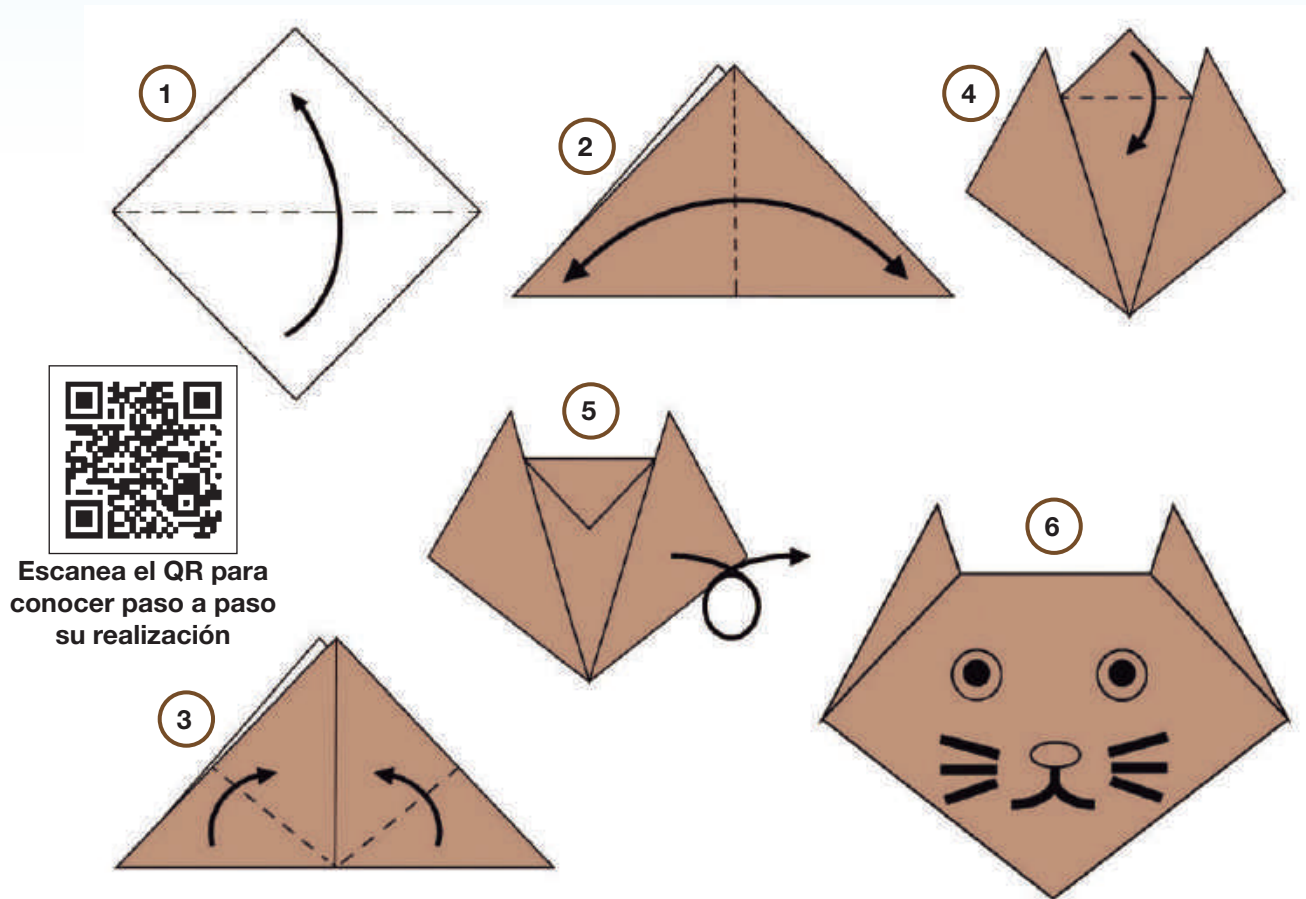

Fuente: Supercoloring.com

Materiales

- Un papel cuadrado del color que tú quieras.
- Rotulador negro.

Pasos

1. Dobla en "valle" por la mitad juntando dos puntas, obteniendo un triángulo.
2. Luego, dobla nuevamente por la mitad, pero solo para marcar el centro (doblar y desdoblar).
3. Dobla las dos puntas horizontales para formar las orejas, no tiene puntos de referencia.
4. Dobla ambas capas de arriba un pequeño triángulo. No tiene un punto de referencia.
5. Dar la vuelta la figura.
6. Pinta ó cuela los ojos y la punta del hocico.

Origami casa

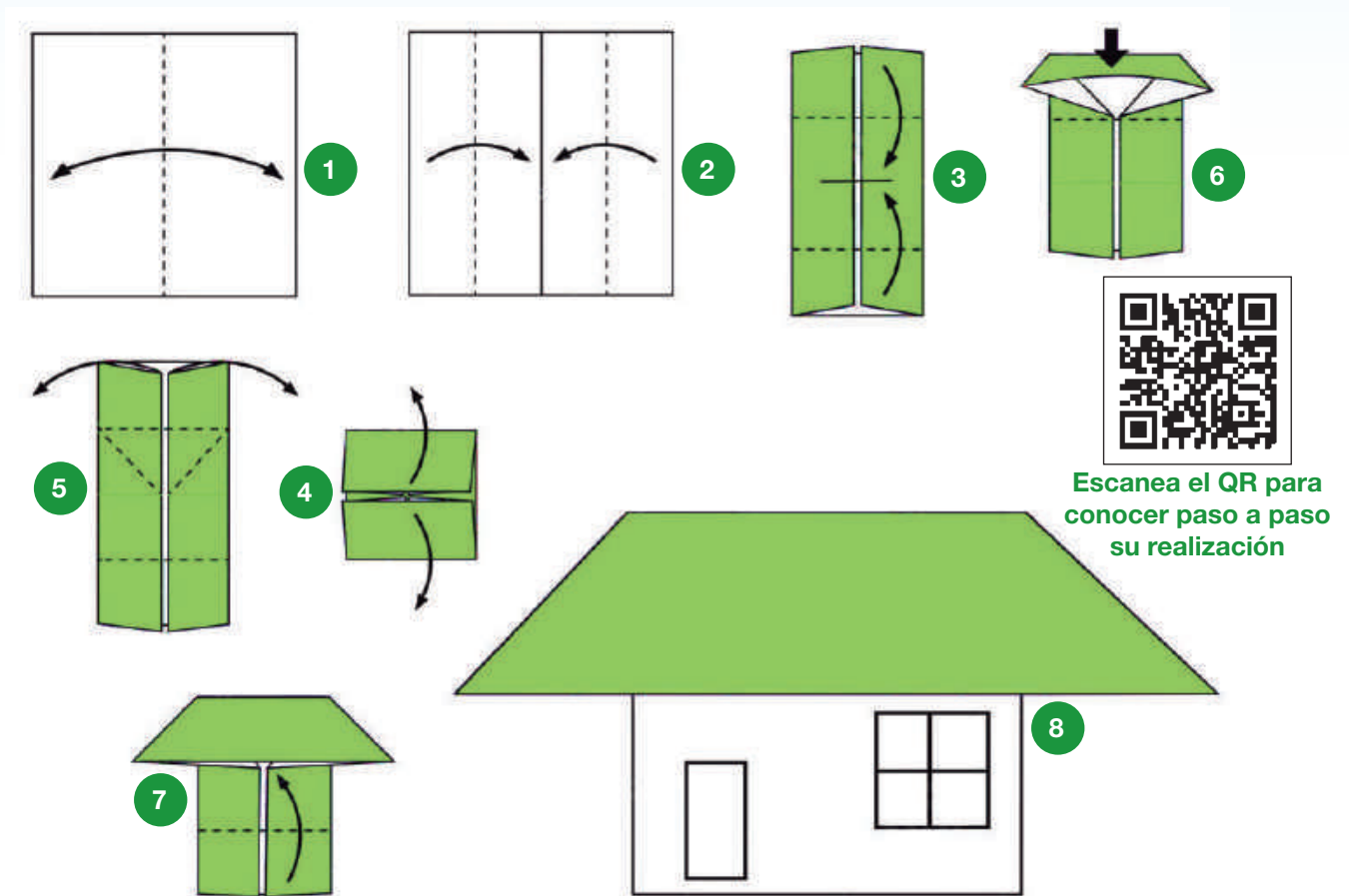

Fuente: Akira Yoshizawa

Materiales

- Un papel cuadrado del color que tú quieras, doble faz.
- Rotulador negro.

Pasos

1. Doblar y desdoblar al medio.
2. Doblar ambos lados al centro.
3. Doblar al medio verticalmente.
4. Desdoblar al paso 3.
5. Doblar abriendo las diagonales.
6. Presionar al medio sacando dos triángulos.
7. Doblar a la mitad.
8. Pintar nuestra casa los techos, ventanas, puertas, cortinas, etc.

Origami barco

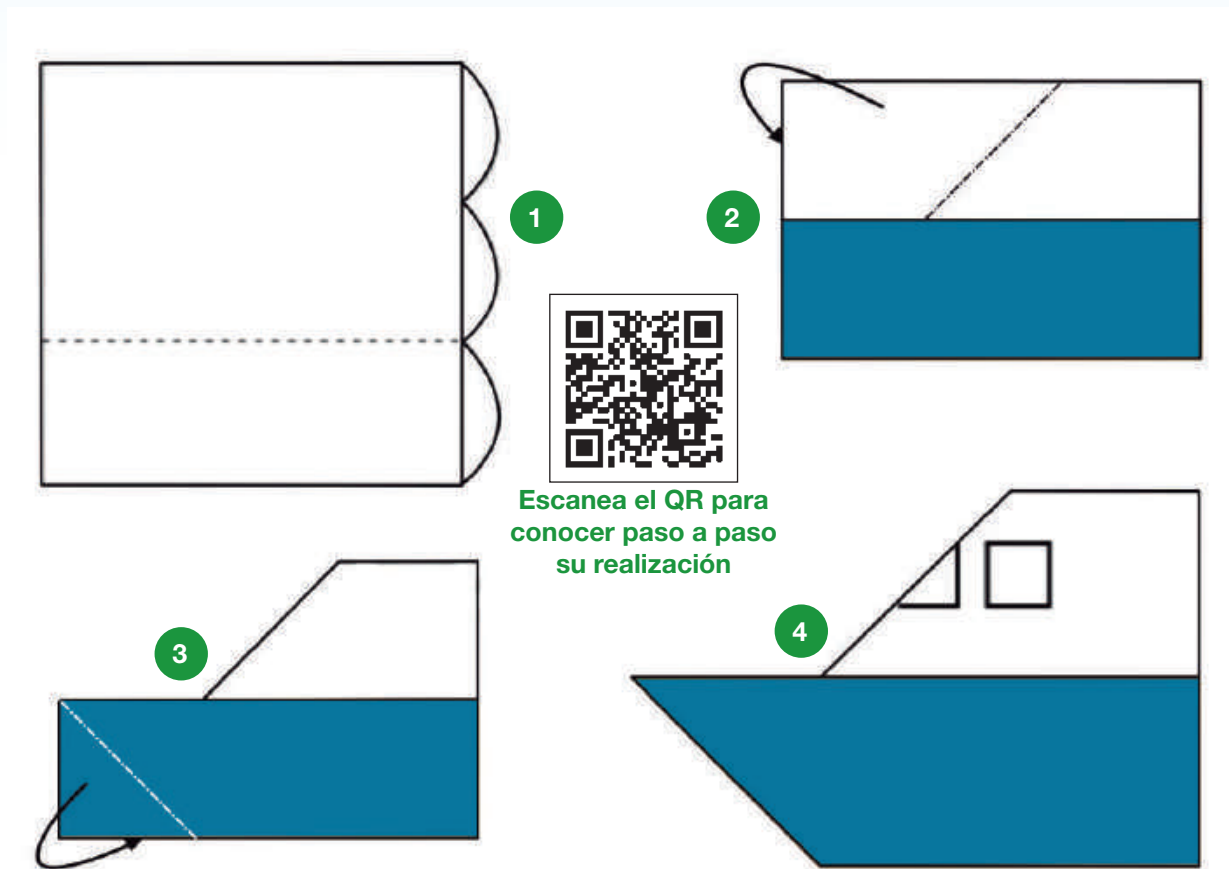

Fuente: Akira Yoshizawa

Materiales

- Un papel cuadrado del color que tú quieras, doble faz.
- Rotulador negro.

Pasos

1. Plegar en 1/3 aproximado.
2. Doblar la hoja hacia atrás, "montaña" en forma de triángulo.
3. Doblar hacia atrás "montaña" un triángulo.
4. Tenemos la proa de un barco. Puedes pintar las ventanas y otros detalles.

Origami minibus

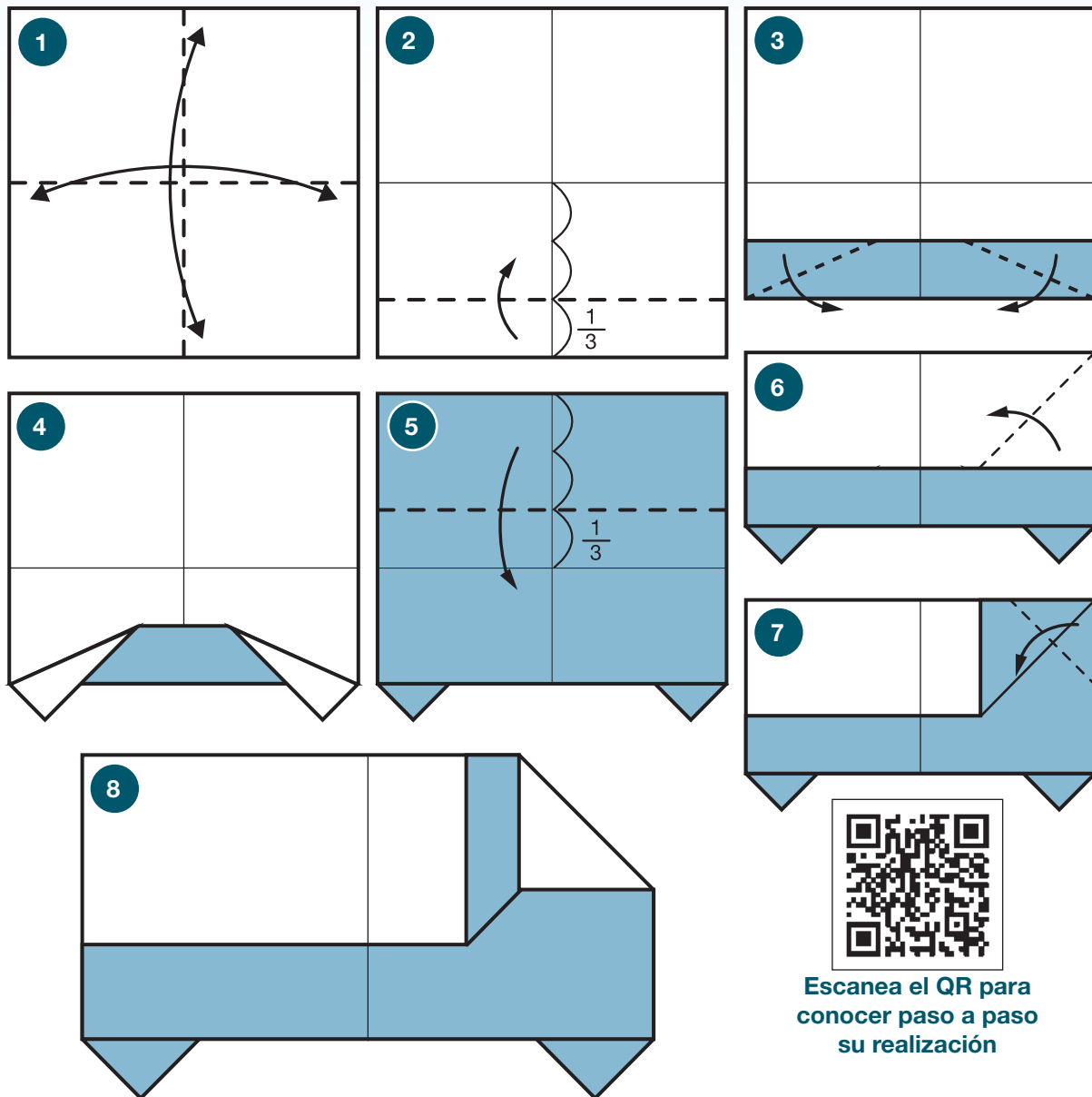

Escanea el QR para
conocer paso a paso
su realización

Fuente: Akira Yoshizawa

Materiales

- Un papel cuadrado del color que tú quieras, doble faz o bicolor.
- Rotulador negro.

Pasos

1. Dobla y desdobra los lados.
2. Dobla en $\frac{1}{3}$ aproximado.
3. Doblar dos pequeños triángulos abajo.
4. De la vuelta el modelo.
5. Plegar $\frac{2}{3}$ aproximadamente hacia abajo.
6. Doblar formando un triángulo.
7. Doblar formando otro triángulo, para formar la cabina.
8. Ya tenemos nuestro minibús acabado.

Origami barco

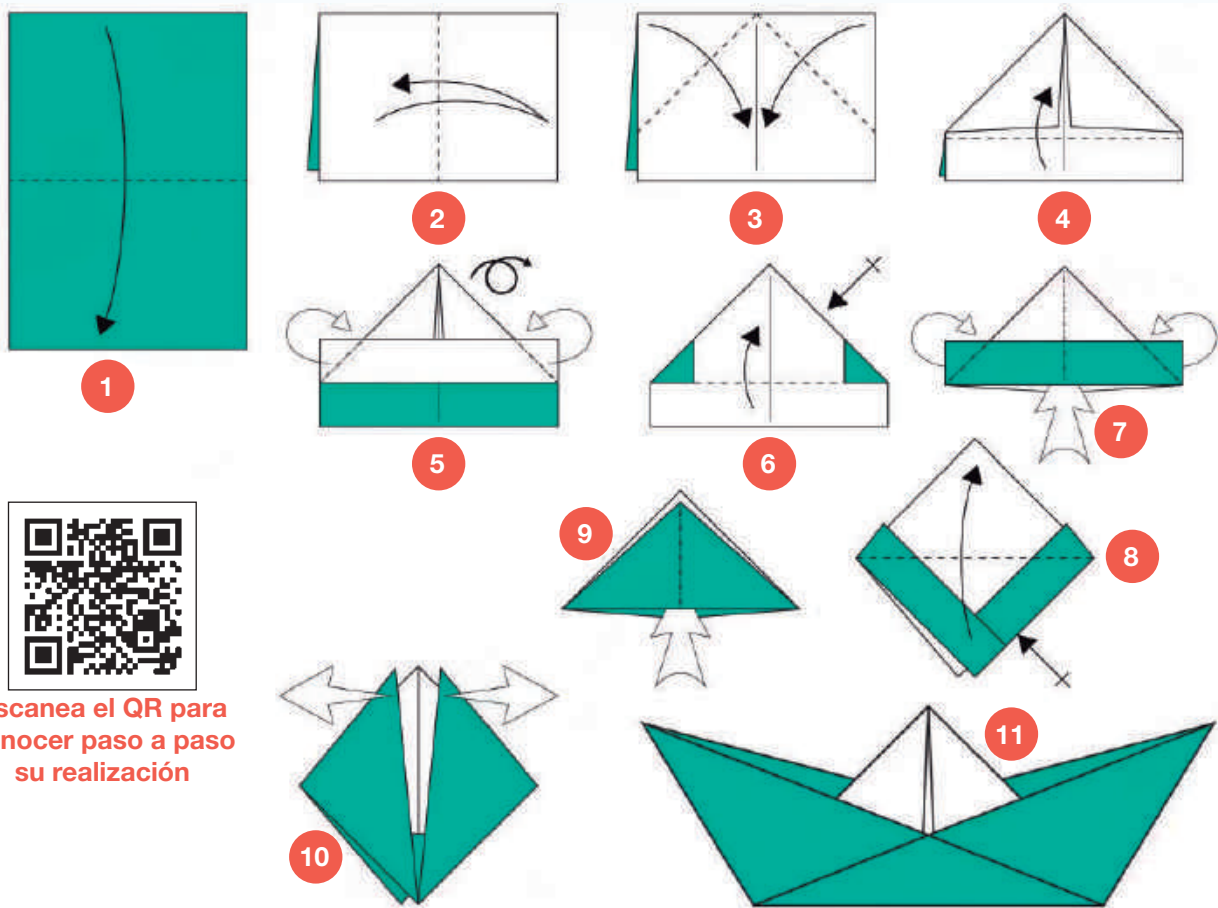

Escanea el QR para conocer paso a paso su realización

Fuente: Pinterest

Materiales

- Una hoja de forma rectangular, puede ser carta, A4 u oficio.

Pasos

1. Doblamos por la mitad hacia abajo.
2. Doblar y desdoblar por la mitad.
3. Las esquinas superiores la doblamos al centro.
4. Doblamos hacia arriba una solapa inferior, sobre los triángulos.
5. Doblamos cada una de las esquinas hacia atrás “montaña”, dar la vuelta el modelo.
6. Repetimos el paso 4 y 5 con la otra solapa.
7. Abrimos por la mitad, aplastando el modelo.
8. Doblamos hacia arriba un triángulo inferior y repetimos atrás.
9. Abrimos de nuevo empujando hacia fuera.
10. Estiramos las esquinas hacia afuera y abrimos el modelo.
11. Ya tenemos nuestro barco para navegar.

Origami avión

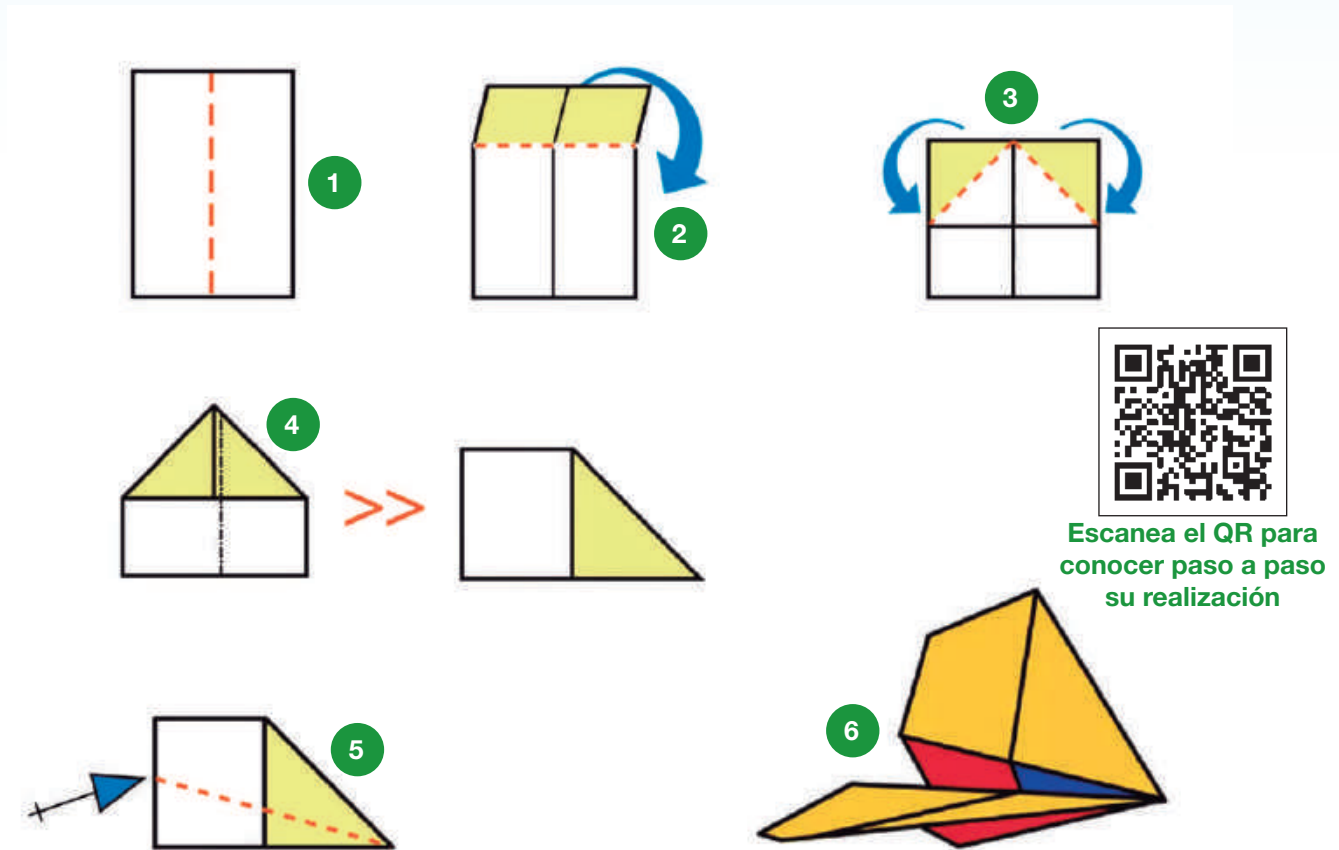

Fuente: Flout

Materiales

- Una hoja rectangular, puede ser carta, A4 u oficio.

Pasos

1. Doblar y desdoblar "valle" longitudinalmente.
2. Doblar un tercio aproximado hacia adelante y abajo.
3. Doblar las dos esquinas hacia el centro.
4. Dobra "montaña" por el medio.
5. Une la parte superior con la inferior formando las alas. Una a cada lado.
6. Ya podemos hacer volar nuestro avión.

Origami portarretrato

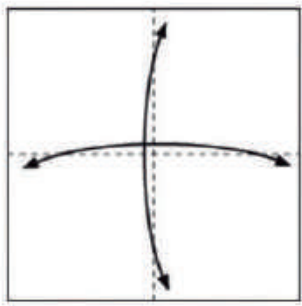

1

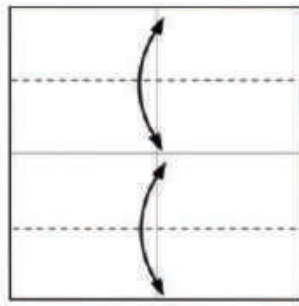

2

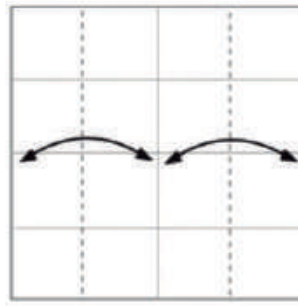

3



Escanea el QR para
conocer paso a paso
su realización

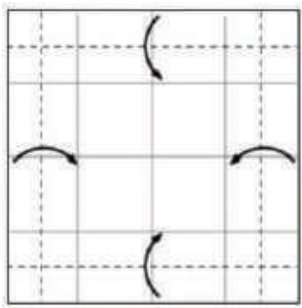

4

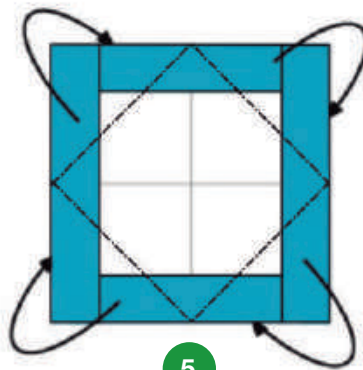

5



6

Fuente: Wikiphow.com

Materiales

- Un papel cuadrado del color que tú quieras.

Pasos

1. Doblar y desdoblar los dos lados para marcar el papel.
2. Marca, doblando y desdoblando los lados de arriba y abajo en “valle”.
3. Repite el paso 2 con los otros dos lados.
4. Dobra nuevamente los cuatro lados como muestra la figura.
5. Doblar para atrás “montaña”, formando cuatro pequeños triángulos. Y listo, ya puedes insertar la foto de tu preferencia en las cuatro ranuras a los costados.

Origami pulsera



Escanea el QR para
conocer paso a paso
su realización

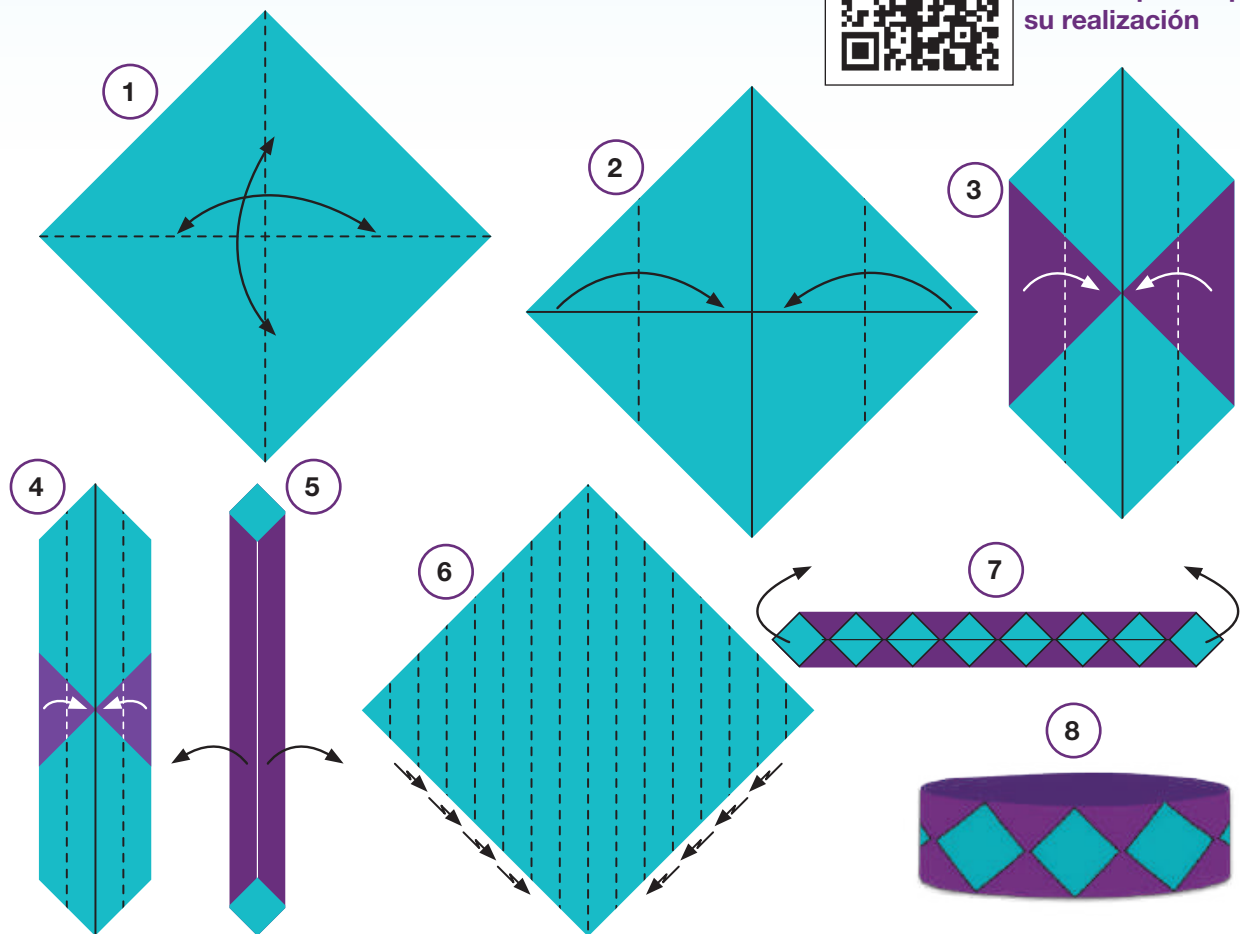

Fuente: Tanya Moss

Materiales

- Un papel cuadrado, doble color o bifaz.

Pasos

1. Dobla y desdobra por la mitad las diagonales.
2. Dobla las dos puntas hacia adentro.
3. Vuelve a doblar los lados hacia el centro.
4. Vuelve a doblar al centro una vez más.
5. Desdobra hasta llegar al cuadrado inicial.
6. Dobla zig zag por lo marcado hasta el medio.
7. Redondea el modelo y ensámbalo bien para que no se deshaga. Puedes usar pegamento.
8. Lista la pulsera, súper original, prueba diferentes colores y papeles.

Origami corazón

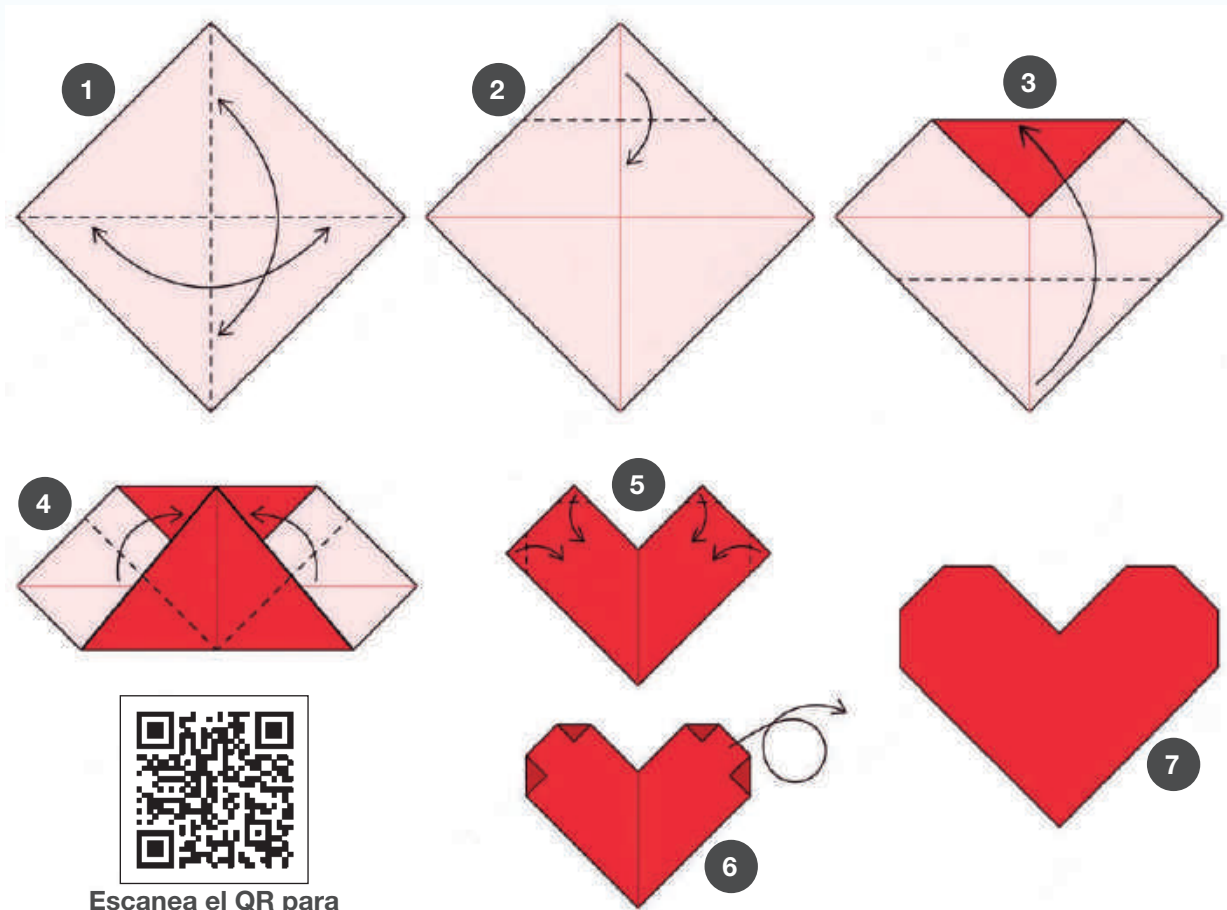

Escanea el QR para conocer paso a paso su realización

Fuente: Akira Yoshizawa

Materiales

- Un papel cuadrado.

Pasos

1. Doblar y desdoblar las diagonales.
2. Doblar un triángulo al medio.
3. Doblar hasta la horizontal superior, un triángulo.
4. Doblar al medio ambos lados
5. Dobla pequeños triángulos para dar forma al corazón.
6. Dar la vuelta el modelo.
7. Damos la vuelta y listo.

Sabías que:

El origami desarrolla la paciencia, porque no siempre salen las figuras a la primera, por lo tanto el niño habrá de ser constante y paciente para lograr su objetivo.

Origami saca piojo

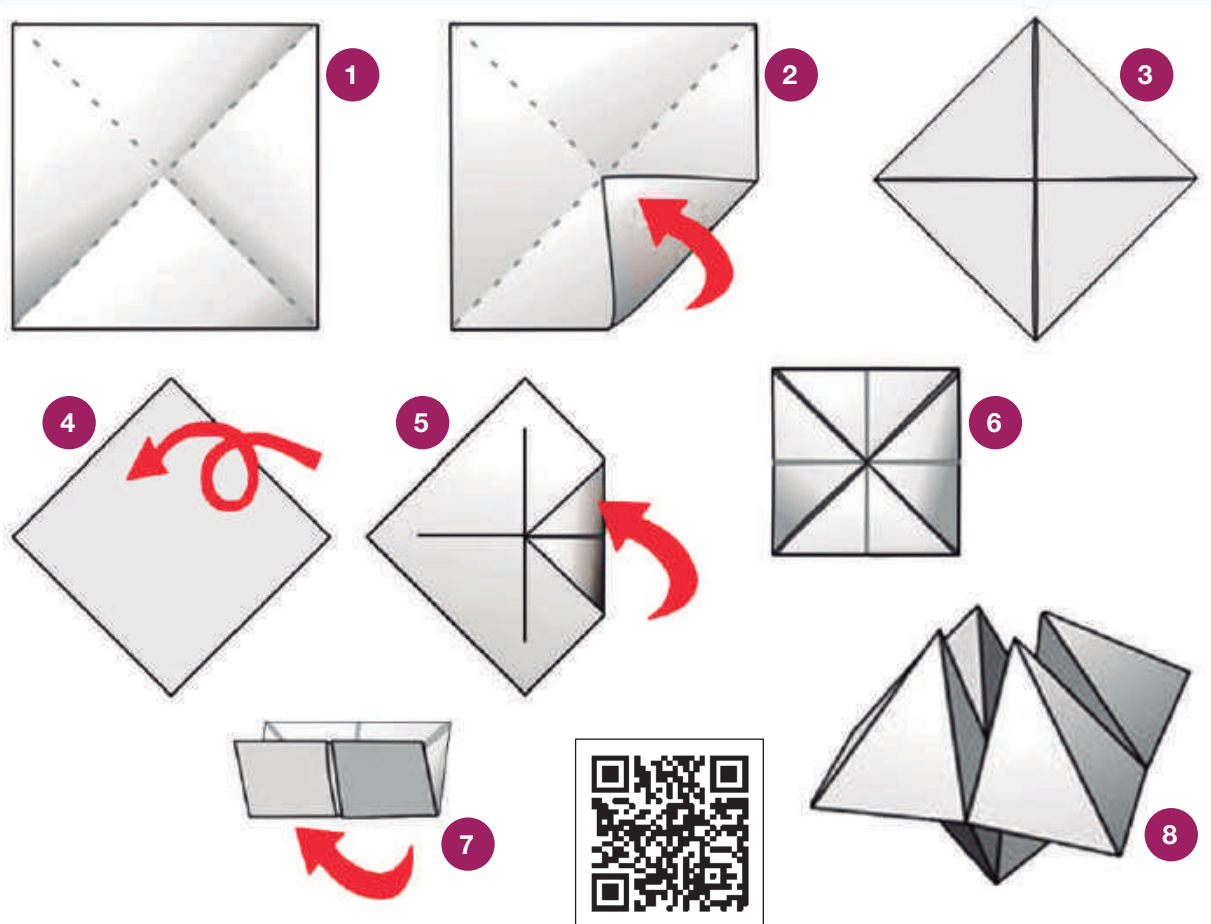

Escanea el QR para
conocer paso a paso
su realización

Fuente: Akira Yoshizawa

Materiales

- Un papel cuadrado del color que tú quieras.

Pasos

1. Doblar y desdoblar las dos diagonales.
2. Doblar las cuatro esquinas al centro.
3. De esta manera.
4. Dar la vuelta la figura.
5. Doblar las cuatro esquinas al centro nuevamente.
6. De esta manera.
7. Marcamos el modelo uniendo los dos rectángulos al medio.
8. Sacar las cuatro capas por el centro y dar forma para introducir cuatro dedos y jugar con el “saca piojos” tradicional.

Origami plano

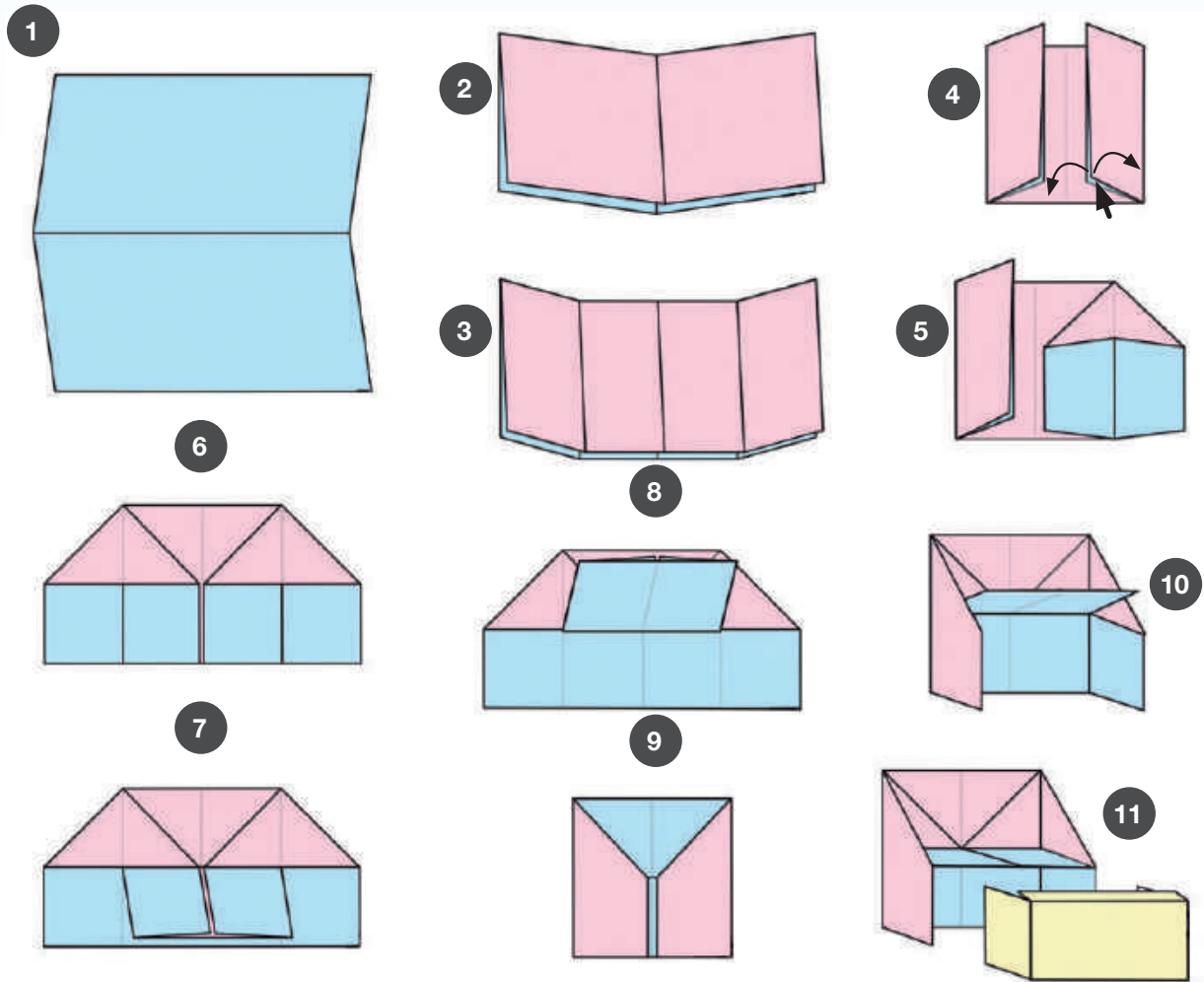

Fuente: 2strokebuzz

Materiales

- Papel cuadrado dobles color o bifaz.

Pasos

1. Doblar el papel hacia abajo “valle”, rectángulo.
2. Doblar y desdoblar por el centro “valle”.
3. Doblar los laterales hacia el centro.
4. La esquina superior abrir por el medio, aplastando.
5. De esta manera.
6. Repetir ambos lados.
7. Doblar el centro hacia arriba.
8. De esta manera
9. Cerrar ambos laterales al medio
10. Agarra la aleta del medio y llévala abajo, dándole forma al teclado del piano.
11. Ya puedes pintar el teclado.



Escanea el QR para conocer paso a paso su realización

Origami cisne

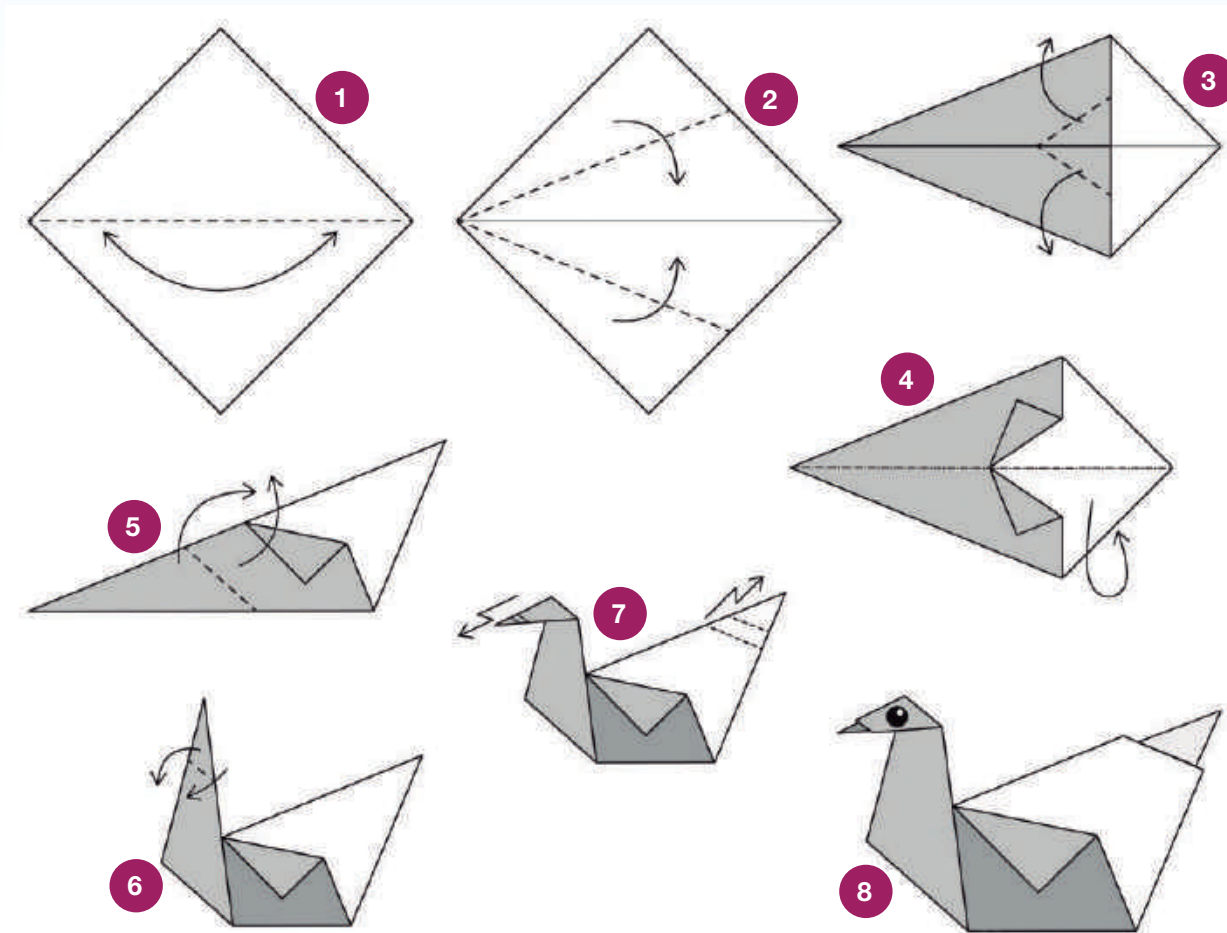

Fuente: John Montrol

Materiales

- Una hoja de forma cuadrada.

Pasos

1. Dobla y desdobla una diagonal.
2. Dobla al medio dos triángulos.
3. Dobla "valle" dos pequeños triángulos.
4. En "montaña" hacia atrás.
5. Dobla en simultaneo, e cuello del cisne.
6. Dobla en simultaneo un triángulo para la cabeza.
7. Dobla en zigzag el pico y la cola.
8. Listo para colar o pintar los ojos, alas, plumas, etc.



Escanea el QR para
conocer paso a paso
su realización

Origami Molinete “Paz, Fuerza y Alegría”, de tres colores

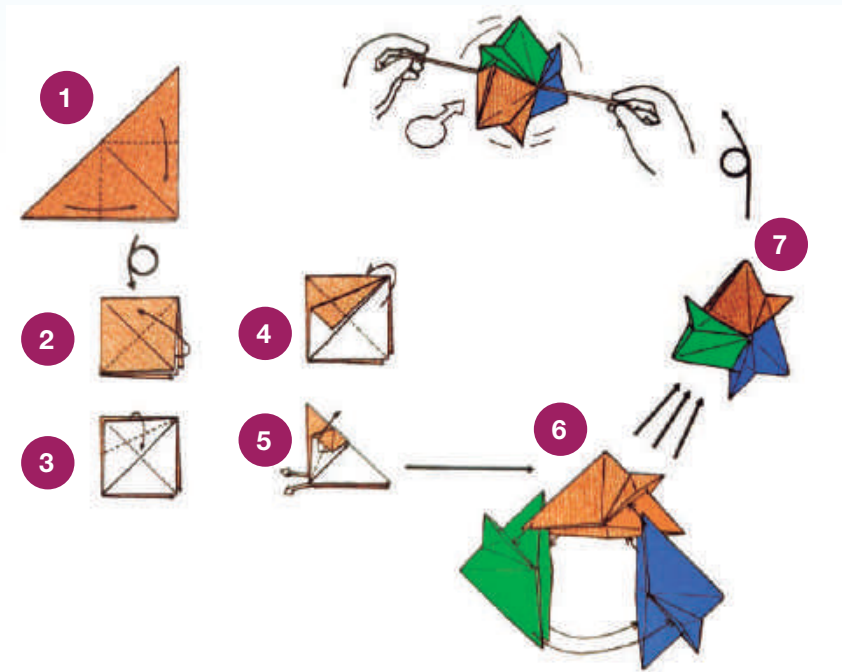

Escanea el QR para conocer paso a paso su realización

Fuente: Molinete de Molly Kahn

Materiales

- Tres hojas cuadradas, diferentes colores, mismo tamaño.

Pasos

1. Doblar una diagonal, formando un triángulo; Dobla las dos esquinas laterales al centro. Dar la vuelta el modelo.
2. Una de las solapas la doblamos a la parte superior, formando un triángulo.
3. Doblamos un lateral a la parte central, como muestra la figura.
4. Doblamos hacia atrás “montaña” formando un triángulo.
5. Aplastamos el pequeño bolsillo obteniendo una pequeña aleta por donde se soplará el modelo para hacerlo girar. Repetir con los otros dos papeles del 1 al 5.
6. Ensamblar el modelo introduciendo las dos aletas en los dos bolsillos. No necesita pegamento.

Cuento: Pueblo de papel

Había una vez una niña cochala de nombre Sigrith fabricó un pequeño pueblo llamado Origami Llaqta, donde todos los días eran mágicos y llenos de color gracias a la creatividad de sus habitantes. En Origami Llaqta, todo estaba hecho de papel, desde las casas y los árboles hasta los animales y las flores. Los niños y niñas del lugar disfrutaron de la magia del origami y pasaron horas creando figuras maravillosas.

En el pueblo vivía una niña curiosa y llena de energía llamada Emily. A Emily le encantaba explorar cada rincón de Origami Llaqta y, sobre todo, le apasionaba el arte del origami. Cada día, se sentaba en su pequeño taller de papel y dejaba volar su imaginación, creando todo tipo de figuras con sus hábiles manos.

Un día, mientras paseaba por el bosque de papel, Emily encontró un papel especial que brillaba como las estrellas. Al tocarlo, sintió una oleada de creatividad que nunca antes había experimentado. Decidió llevárselo a su taller y comenzó a doblarlo sin saber qué figura estaba creando.

Para su sorpresa, cuando terminó de doblar el papel, apareció ante ella una criatura mágica y única: un conejo con alas de mariposa. Emily quedó maravillada y emocionada por su nueva creación. El conejo, al tomar vida, parpadeó con sus grandes ojos y le habló con una voz suave:

“¡Hola, Emily! Soy Jair, el conejo mágico. Gracias a tu creatividad, cobré vida. Quiero agradecerte por darme esta oportunidad de explorar Origami Llaqta junto a ti.”

Emily estaba encantada. Junto a Jair, comenzaron a explorar cada rincón del pueblo, encontrando nuevos amigos y aventuras en cada esquina. Descubrieron un bosque lleno de árboles que cambiaban de color según el humor de las personas, y una cascada hecha de papel plateado que cantaba melodías relajantes.

Pero un día, una fuerte tormenta amenazó con destruir Origami Llaqta. Emily y sus amigos se dieron cuenta de que podrían encontrar una solución para proteger a su querido pueblo. Jair, el conejo mágico, sugirió utilizar la creatividad de todos para construir una gran barrera de origami que protegiera el lugar.

Entonces, Emily reunió a todos los niños y niñas de Origami Llaqta y les explicó la situación. Juntos, se doblaron y crearon diferentes figuras de papel. Algunos hicieron grullas, otros crearon flores y algunos imaginaron nuevas formas nunca antes vistas.

La creatividad fluía sin límites y, poco a poco, construyeron una barrera sólida y hermosa que protegía a Origami Llaqta de la tormenta. Cuando terminaron, todos se abrazaron felices y agradecieron la importancia de trabajar juntos y utilizar su imaginación para solucionar problemas.

Desde ese día, la creatividad de Origami Llaqta nunca se detuvo. Los niños y niñas continuaron creando figuras mágicas y compartiendo su pasión con los demás. Jair, el conejo mágico, se quedó en el pueblo como guardián y amigo de Emily, siempre listo para vivir nuevas aventuras juntos.

Y así, en Origami Llaqta, la creatividad se convirtió en la fuerza más poderosa, permitiendo a los niños y niñas disfrutar de un lugar mágico lleno de sueños y maravillas, donde todo era posible gracias a sus manos y corazones creativos.

¡Espero que haya inspirado a los niños de primaria a explorar y disfrutar la magia del origami y dejar volar su imaginación sin límites!

Autor: Eloy Omar Siñani Alaro

Bibliografía

- PAVARIN, Franco (2021) 30 Nuovi Origami Volanti, Italia.
- TAPIA, Omar (2021) Origami 14 modelos fáciles a color, para empezar, Bolivia.
- BOURSIN, Didier (1997) Pliages en liberte, Francia.
- CAICEDO, Sofia (2009) Lecciones de origami para hiperactivos, San Juan de Pasto.
- PARDO, Jorge (2019) Curso de papiroflexia, España.
- VALDES, Irma, (2013) El arte del origami en el mundo preescolar, Mexico.



ESTADO PLURINACIONAL DE
BOLIVIA

MINISTERIO
DE EDUCACIÓN

-  www.minedu.gob.bo
-  [@miedubol](https://www.facebook.com/minedubol)
-  [@miedubol](https://twitter.com/miedubol)
-  [@miedu_bol](https://www.instagram.com/miedu_bol)
-  [Ministerio de Educación - Oficial](https://www.youtube.com/Ministerio de Educación - Oficial)
-  [MinEduBol](https://www.telegram.com/MinEduBol)
-  informacion@minedu.gob.bo
-  [\(591\) 71550970 - 71530671](https://www.whatsapp.com/59171550970)
-  [@min_edubolivia](https://www.tiktok.com/@min_edubolivia)