

stûv

**[M]
r
[S**

Le feu
essentiel

Avant-gardiste, le s μ M (microMega) est un insert à bois à vitre escamotable particulièrement étanche alliant innovation et performance hors-pair. La forme singulière de sa chambre de combustion concentre le feu au cœur du foyer tout en s'ouvrant largement vers l'extérieur. Les bûches, disposées à la verticale, offrent la convivialité d'un feu de camp et garantissent une combustion propre et efficace. Qu'il fonctionne à puissance faible ou maximale, le rendement du s μ M reste exceptionnel.

insert

appareil à intégrer dans une cloison
ou un corps de cheminée

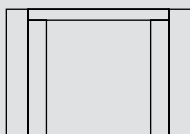

s[μ M] p.2





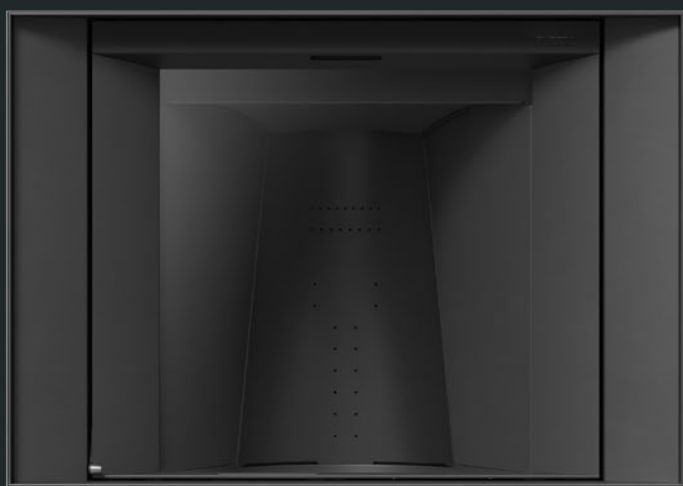

Choisir Stûv, c'est s'assurer un très haut degré de satisfaction.

s[μM]



Le s[μM] est le premier foyer Stûv à intégrer la ligne continue®, signature de la marque. Le tracé courbe de la chambre de combustion se poursuit au-delà du cadre de porte, accentuant la vue panoramique sur les flammes.

Tout en maîtrise, le s[μM] offre une excellente combustion à haut rendement combinée à une très large plage d'utilisation. Alliant finesse, esthétique et efficacité, l'insert répond à toutes les exigences.

Performances*

Classe d'efficacité énergétique

Indice d'efficacité énergétique

Puissance nominale

Plage de puissance

Rendement nominal

Rendement saisonnier

Émissions de particules fines

Émissions de CO

Émissions de NOx

Émissions de COV/COG

Plage de consommation de bois

s[μ M]

Bûches - Longueur maximum

Poids

Normes

A

107

11 kW

5 - 11 kW

80 %

70 %

34 mg/Nm³

0,08 % / 993 mg/Nm³

83 mg/Nm³

32 mg/Nm³

1,4 - 3,1 kg/h



30 cm

223 kg

EcoDesign 2022

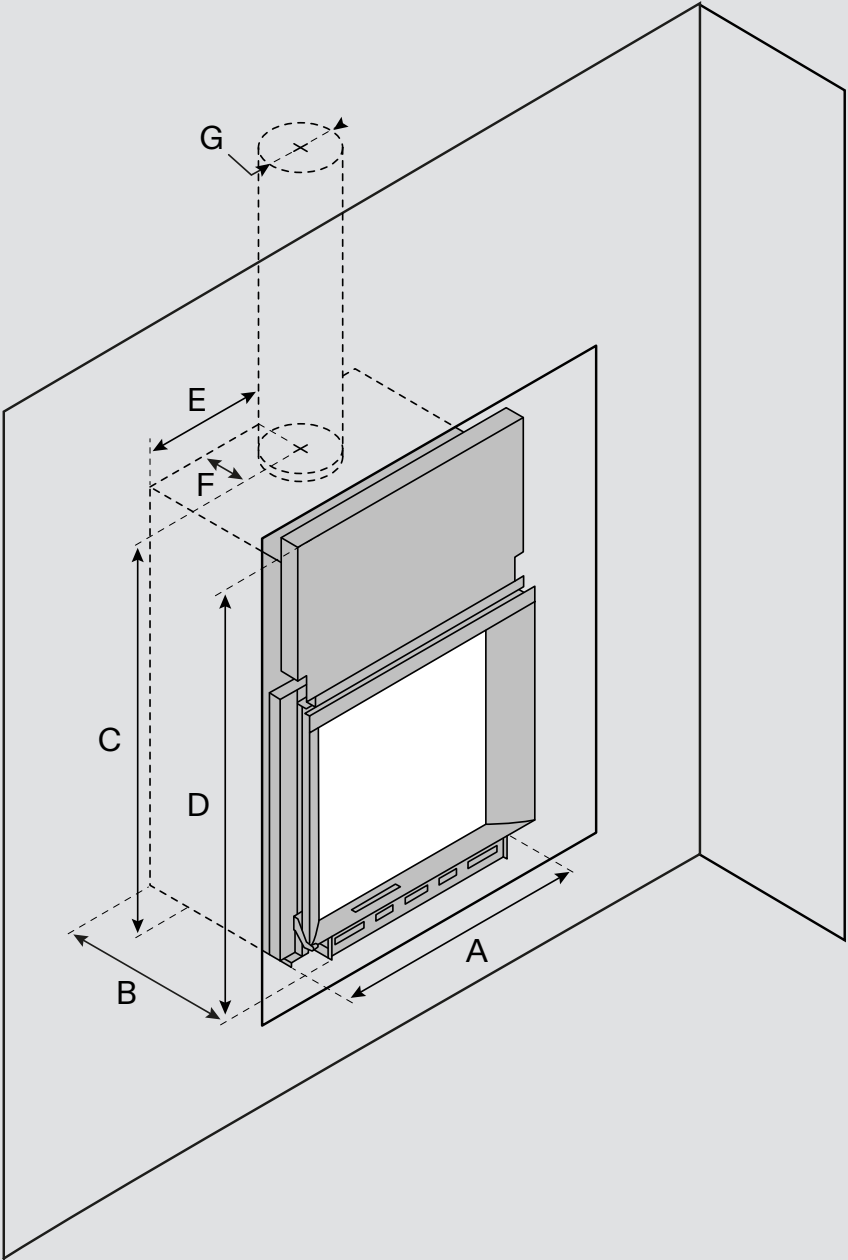

s[μM]

[A] Largeur	802 mm
[B] Profondeur	570 mm
[C] Hauteur sortie	1230 mm
[D] Hauteur appareil	1360 mm
[E] Axe buse - face latérale	400 mm
[F] Axe buse - face arrière	160 mm
[G] Diamètre sortie de fumées	180 mm
[H] Hauteur tablette registre	180 mm
Ø Raccord air extérieur	100 mm
Option kit de ventilation	✓

Vitre

Largeur	580 mm
Hauteur	625 mm

* Attention: veuillez à bien ajouter aux dimensions de la niche les épaisseurs d'isolation définies par votre réglementation locale.

L'installation de l'appareil dans les règles de l'art doit être effectuée par un revendeur-installateur agréé.



Cadre fin

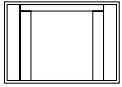

L	1026
H	720

Cadre appliqué

4 côtés

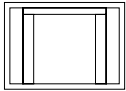

L	1146
H	806

Cadre joues acier

à enduire

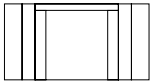

L	1115
H	702

Cadres

Les cadres masquent les angles de la maçonnerie autour du foyer et lui donnent de l'ampleur. Ils sont disponibles en Stûv Black.



Devanture étroite

avec socle

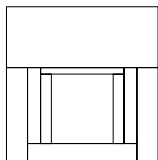

L	1295
H	1382
P	312

Devanture étroite

sans socle

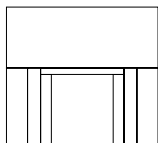

L	1295
H	1382
P	192

Devantures

Les devantures facilitent l'installation du foyer : elles masquent l'entièreté de la niche, en évitant tout travail de maçonnerie. Elles sont disponibles en blanc.



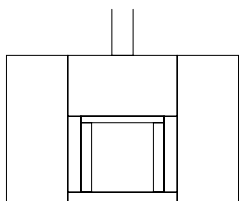

L	1992
H	1370
P	674

Prêt-à-poser

Le prêt-à-poser est une solution alternative au poêle. Il s'installe dans un intérieur, sans grands travaux et intègre des fonctionnalités telles que réserve de bois et sortie d'air de convection. Il est disponible en Stûv Black.



Accessoires

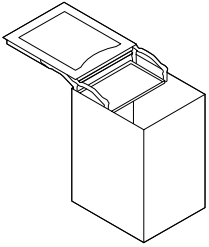

Mobilobox

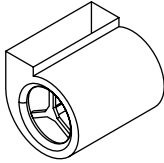

Ventilateur

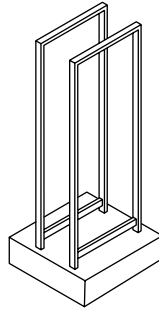

Chariot à bûches

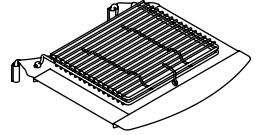

Kit BBQ

Couleurs

Les couleurs des habillages ont été choisies pour traverser le temps avec élégance et sobriété. Pour aller plus loin dans la personnalisation de votre projet, d'autres couleurs sont également disponibles, veuillez vous en référer à votre revendeur agréé.

Blanc ○

Stûv Black ●

FAIRE

DISPARAÎTRE

LES FONCTIONNALITÉS



S [μM]

[SIMPLE] La simplicité est le maître-mot dans la conception de l'appareil. Tant dans sa forme que dans son installation, son utilisation et son entretien. [EXCLUSIF] La singularité du μM provient de sa ligne, issue d'une courbe continue reliant l'intérieur et l'extérieur du foyer, et du contraste

entre les dimensions restreintes de la chambre de combustion (micro) et la très large ouverture sur celle-ci (méga). C'est un foyer incomparable. [PERFORMANT] La forme du μM confine le feu dans une chambre de combustion en fonte de petit volume. Sa puissance ainsi maîtrisée permet de moduler efficacement sa puissance et de dispenser la chaleur souhaitée, y compris dans les habitations à faible besoin d'apport calorifique. [FLEXIBLE] Le conduit de fumée de l'appareil, d'un diamètre de 180, peut être raccordé vers le haut ou vers l'arrière. L'appareil propose un système de convection naturelle. Il peut aussi être équipé d'un ventilateur pour permettre une circulation plus étendue de l'air réchauffé. [UNIQUE] Le système de joint de la porte, breveté, assure une étanchéité maximale et durable. Élément essentiel, il permet de maîtriser la qualité de la combustion. [ASTUCIEUX] La vitre coulisse vers le haut pour permettre le rechargement et le mode barbecue. La porte peut également basculer vers l'avant pour faciliter le nettoyage de la face intérieure de la vitre. [PLURIEL] Le vaste choix d'habillages permet de couvrir nombre de projets d'intégration architecturale. [PROPRE] Pour une vue impeccable sur le feu, un flux d'air balaie la vitre et emporte les poussières qui proviennent de la combustion. Celle-ci, étudiée pour être quasi totale, permet au foyer de fonctionner longtemps sans décendrage.

Les familles Stûv

s[6]



s[16]



s[30]



s[μ M]



s[21]



s[22]



s[P10]



s[P20]



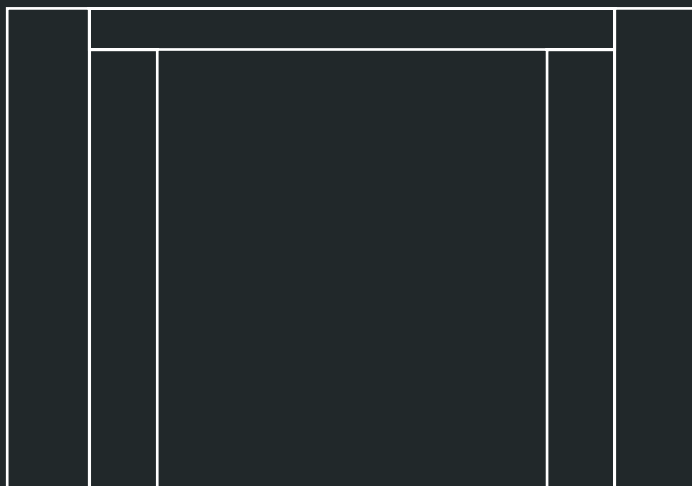

Documents et photos non contractuels. Stûv se réserve le droit d'appliquer des modifications sans préavis.
Ce catalogue a été élaboré avec le plus grand soin; nous déclinons néanmoins toute responsabilité en cas d'erreur.

Les foyers Stûv sont conçus et fabriqués par Stûv sa – Belgique – stuv.com

stûv

S [22]

Le feu
essentiel

La gamme d'inserts à bois s22 se distingue par sa sophistication technique et esthétique. Ces foyers à vitre escamotable, dotés d'une étanchéité très poussée et d'une vision ininterrompue sur le feu, sont conçus pour maximiser les performances de chauffe et le plaisir d'utilisation. Foyer-caméléon, les 3 tailles disponibles ainsi que le large éventail d'habillages assurent son intégration sur mesure dans un projet d'aménagement où chaque détail compte. Des accessoires pratiques et esthétiques complètent la gamme.

simple face

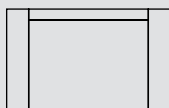

s[22]sf p.2

double face

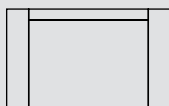

s[22]df p.10







Choisir Stûv, c'est s'assurer un très haut degré de satisfaction.

s[22]sf

70



90

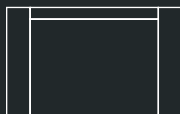

110

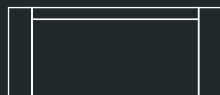

Le s22 simple face est un insert à bois à haute performance et à l'esthétique finie. Aucun détail ne perturbe la vision sur les flammes.

Prouesse technique, les possibilités de personnalisation autour du foyer sont innombrables et tout type de matériau, dont le bois, peut être appliqué au plus près du feu.

Performances*

Classe d'efficacité énergétique

Indice d'efficacité énergétique

Puissance nominale

Plage de puissance

Rendement nominal

Rendement saisonnier

Émissions de particules fines

Émissions de CO

Émissions de NOx

Émissions de COV/COG



Plage de consommation de bois

s[22]sf

Bûches - Longueur maximum

Poids

Normes

A	A+	A
107	108	70
11 kW	15 kW	16,5 kW
4 - 12 kW	5 - 16 kW	5 - 18 kW
80 %	80 %	80 %
71 %	71 %	70 %
20 mg/Nm ³	12 mg/Nm ³	26 mg/Nm ³
0,08% / 969 mg/Nm ³	0,08 % / 979 mg/Nm ³	0,09 % / 1066 mg/Nm ³
118 mg/Nm ³	100 mg/Nm ³	103 mg/Nm ³
54 mg/Nm ³	56 mg/Nm ³	69 mg/Nm ³
1,2 - 3,8 kg/h	1,6 - 5,0 kg/h	1,6 - 5,6 kg/h
70	90	110
		
33 cm	50 cm	80 cm
238 kg	265 kg	277 kg
EcoDesign 2022	EcoDesign 2022	EcoDesign 2022

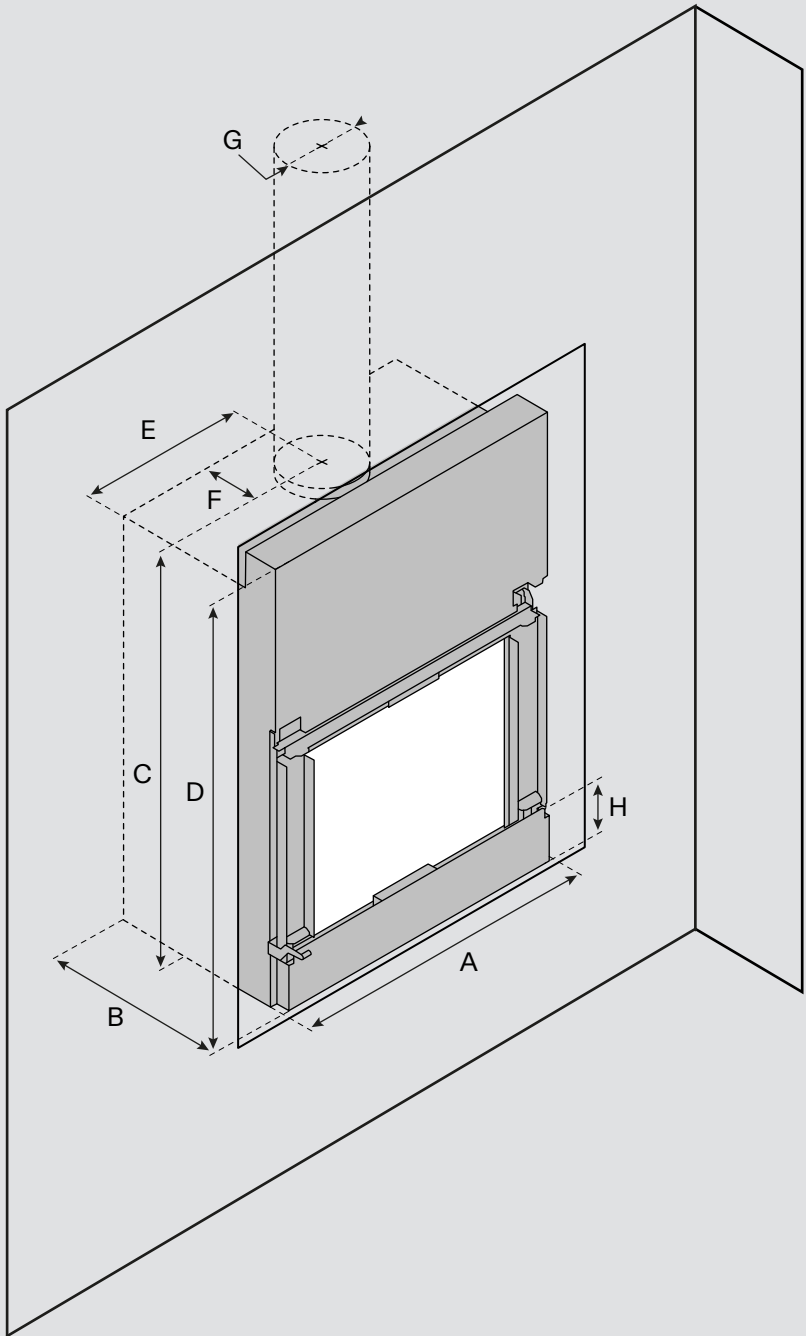

s[22]sf

	70	90	110
[A] Largeur	710 mm	910 mm	1110 mm
[B] Profondeur	505 mm	505 mm	505 mm
[C] Hauteur	1267 mm	1197 mm	1097 mm
[D] Hauteur appareil	1412 mm	1272 mm	1072 mm
[E] Axe buse - face latérale	355 mm	455 mm	555 mm
[F] Axe buse - face arrière	213 mm	213 mm	213 mm
[G] Diamètre sortie de fumées	180 mm	200 mm	200 mm
[H] Hauteur tablette registre	160 mm	160 mm	160 mm
Ø Raccord air extérieur	100 / 160 mm	100 / 160 mm	100 / 160 mm
Option kit de ventilation	✓	✓	✓

Vitre

	70	90	110
Largeur	470 mm	670 mm	870 mm
Hauteur	570 mm	500 mm	400 mm

* Attention: veuillez à bien ajouter aux dimensions de la niche les épaisseurs d'isolation définies par votre réglementation locale.

L'installation de l'appareil dans les règles de l'art doit être effectuée par un revendeur-installateur agréé.

Une ligne
épurée



Choisir Stûv, c'est opter pour la qualité de son foyer.

s[22]df

90

110

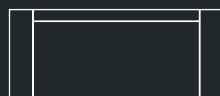
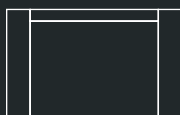

Le s22 double face dispose d'une vitre escamotable de part et d'autre. Installé entre deux pièces, il permet de profiter de la vue sur le feu de chaque côté.

Les différents habillages disponibles lui confèrent une finition soignée et structurent harmonieusement l'espace intérieur, dans tous les styles d'architecture.

Performances*

Classe d'efficacité énergétique

Indice d'efficacité énergétique

Puissance nominale

Plage de puissance

Rendement nominal

Rendement saisonnier

Émissions de particules fines

Émissions de CO

Émissions de NOx

Émissions de COV/COG

Plage de consommation de bois

s[22]df

Bûches - Longueur maximum

Poids

Normes

A+	A
71	67
17 kW	20 kW
7 - 19 kW	8 - 23 kW
80 %	77 %
71 %	67 %
17 mg/Nm ³	25 mg/Nm ³
0,09 % / 1125 mg/Nm ³	0,08 % / 1010 mg/Nm ³
115 mg/Nm ³	117 mg/Nm ³
66 mg/Nm ³	45 mg/Nm ³
2,2 - 5,9 kg/h	2,5 - 5,1 kg/h

90	110
----	-----



50 cm	80 cm
296 kg	314 kg
EcoDesign 2022	EcoDesign 2022

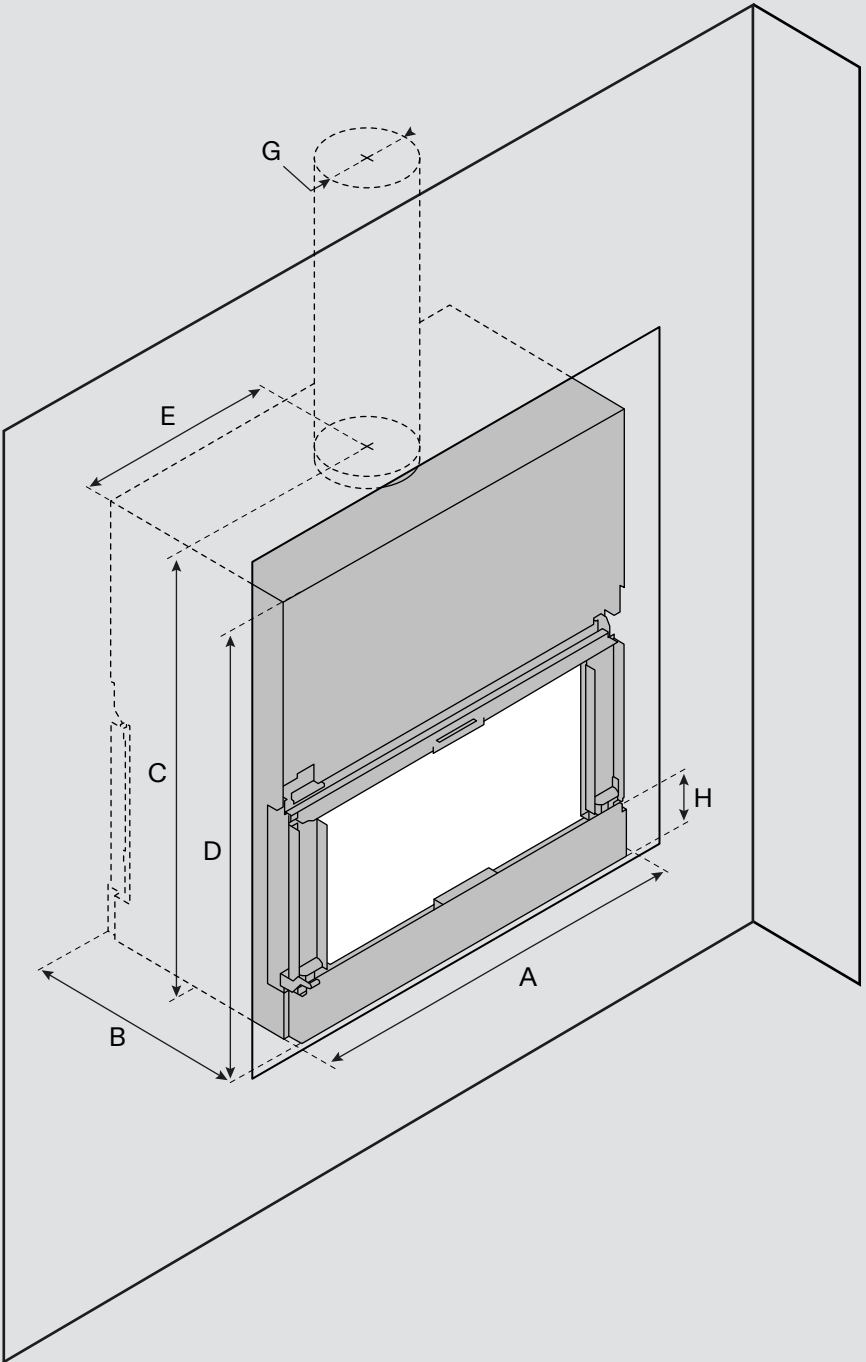

s[22]df

	90	110
[A] Largeur	910 mm	1110 mm
[B] Profondeur	584 mm	584 mm
[C] Hauteur	1385 mm	1285 mm
[D] Hauteur appareil	1365 mm	1265 mm
[E] Axe buse - face latérale	455 mm	555 mm
[F] Axe buse - face arrière	320 mm	320 mm
[G] Diamètre sortie de fumées	250 mm	250 mm
[H] Hauteur tablette registre	165 mm	165 mm
Ø Raccord air extérieur	100 / 160 mm	100 / 160 mm
Option kit de ventilation	-	-

Vitre

	90	110
Largeur	670 mm	870 mm
Hauteur	500 mm	400 mm

* Attention: veuillez à bien ajouter aux dimensions de la niche les épaisseurs d'isolation définies par votre réglementation locale.

L'installation de l'appareil dans les règles de l'art doit être effectuée par un revendeur-installateur agréé.



sf 70

sf 90

sf 110

df 90

df 110

S4

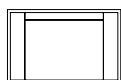

L	735	935	1135	935	1135
H	675	605	505	605	505
P	635	635	635	845	845

C2

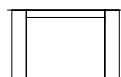

L	810	1010	1210	-	-
H	690	590	490	-	-
P	566	566	566	-	-

D3

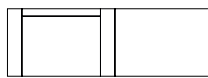

L	1700	1900	1900	-	-
H	665	590	495	-	-
P	510	510	510	-	-

D4

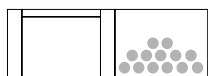

L	1700	1900	1900	1900	1900
H	665	595	495	595	495
P	612	612	612	800	800

Cadres

Les cadres masquent les angles de la maçonnerie autour du foyer et lui donnent de l'ampleur. Certains modèles proposent également une finition d'angle ou une niche pour ranger le bois, dans une largeur sur mesure. Les cadres sont disponibles en Dark Grey.

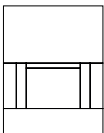

		sf 70	sf 90	sf 110	df 90	df 110
	L	795	995	1195	995	1195
	H	1770	1730	1530	1605	1505
	P	575	575	575	714	714

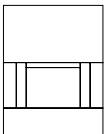
	L	-	1074	1274	-	-
	H	-	1610	1510	-	-
	P	-	570	570	-	-

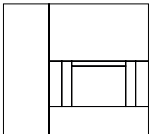
	L	-	1635	1835	-	-
	H	-	1610	1510	-	-
	P	-	570	570	-	-

Devantures

Les devantures facilitent l'installation du foyer : ils masquent l'entièreté de la niche, en évitant tout travail de maçonnerie. Les devantures sont disponibles en Stûv Grey, Dark Grey, Concrete Grey, blanc et rouille.

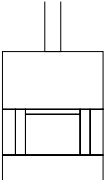

	sf 90	sf 110	df 90	df 110
SF1 et DF1				
	L	1074	1274	1074
	H	1610	1510	1610
	P	580	580	712

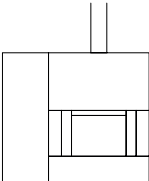
SF2 et DF2				
	L	1635	1835	1635
	H	1610	1510	1610
	P	580	580	712

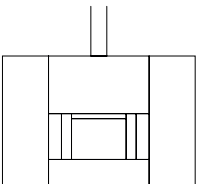
DF7				
	L	-	-	2196
	H	-	-	1610
	P	-	-	712

Prêt-à-poser

Le prêt-à-poser est une solution alternative au poêle. Il s'installe dans un intérieur, sans grands travaux et intègre des fonctionnalités telles que réserve de bois et sortie d'air de convection. Les prêts-à-poser sont disponibles en Stûv Grey, Dark Grey, Concrete Grey, blanc et rouille.



Accessoires

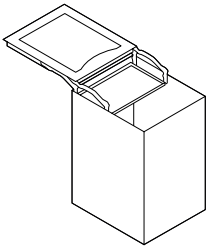

Mobilobox

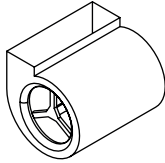

Ventilateur

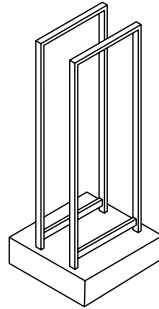

Chariot à bûches

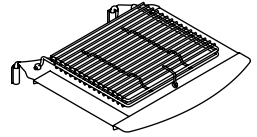

Kit BBQ

Couleurs

Les couleurs des habillages de devantures et de prêt-à-poser ont été soigneusement choisies pour traverser le temps avec élégance et sobriété. Pour aller plus loin dans la personnalisation, d'autres couleurs sont également disponibles, veuillez vous en référer à votre revendeur agréé.

Stûv Grey ●

Blanc ○

Rouille ●

Dark Grey ●

Concrete Grey ●

Rouille

La rouille est obtenue par une oxydation naturelle en milieu contrôlé. Ce procédé exige plusieurs semaines de travail pour arriver au résultat désiré. Telles des œuvres d'art, les habillages rouille sont uniques et inspirent le raffinement.

FAIRE

DISPARAÎTRE

LES FONCTIONNALITÉS



S [22]

[SIMPLE] La simplicité est le maître-mot dans la conception de l'appareil. Tant dans sa forme que dans son installation, son utilisation et son entretien. [ARCHITECTURÉ] La disponibilité de l'insert en plusieurs formats et configurations couvre nombre de projets. Les habil-

lages facilitent l'installation et offrent des perspectives d'aménagement au plus près du feu.

[PUISSANT] Des briques réfractaires garnissent la chambre de combustion pour une diffusion abondante et immédiate de la chaleur.

[EFFICACE] L'appareil propose un système de convection naturelle. Il peut aussi être équipé d'un ventilateur pour permettre une circulation plus étendue de l'air réchauffé.

[INNOVANT] Immédiatement accessibles, les glissières et le mécanisme de relèvement de la vitre sont logés dans le cadre de porte. Cette technologie brevetée Stûv le fait disparaître visuellement et offre une vue intégrale sur le feu tout en garantissant une étanchéité très poussée.

[ASTUCIEUX] La vitre coulisse vers le haut pour permettre le rechargement et le mode barbecue. La porte peut également basculer vers l'avant pour faciliter le nettoyage de la face intérieure de la vitre.

[PERFORMANT] Les canaux d'air assurent une combustion à haut rendement et le registre permet un réglage de la puissance sur une très large plage, en fonction du besoin.

[PROPRE] Pour une vue impeccable sur le feu, un flux d'air balaie la vitre.

Les familles Stûv

s[6]



s[16]



s[30]



s[μ M]



s[21]



s[22]



s[P10]



s[P20]



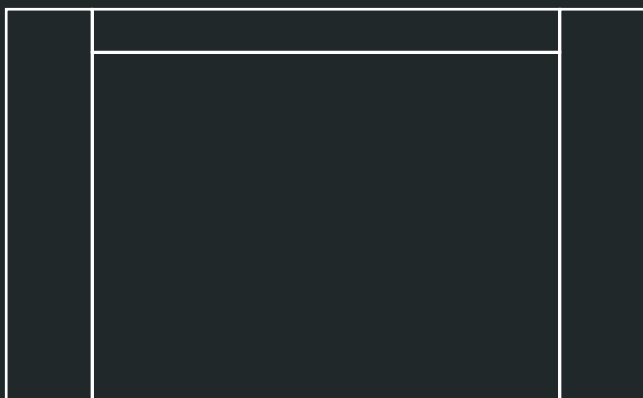

Documents et photos non contractuels. Stûv se réserve le droit d'appliquer des modifications sans préavis.
Ce catalogue a été élaboré avec le plus grand soin; nous déclinons néanmoins toute responsabilité en cas d'erreur.

Les foyers Stûv sont conçus et fabriqués par Stûv sa – Belgique – stuv.com

stûv

S [21]

Le feu
essentiel

Les s21 sont des inserts à bois à vitre escamotable. Leur sobriété formelle n'a d'égale que leur convivialité tant ils se concentrent sur la pureté et la beauté du feu. La famille se déploie en plusieurs formats, en simple et double faces. Des habillages - devantures et prêt-à-poser - accompagnent le s21 pour parfaire son intégration. Des accessoires pratiques et esthétiques complètent la gamme.

simple face

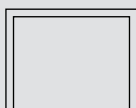

s[21]sf p.2

double face

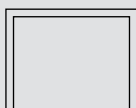

s[21]df p.14





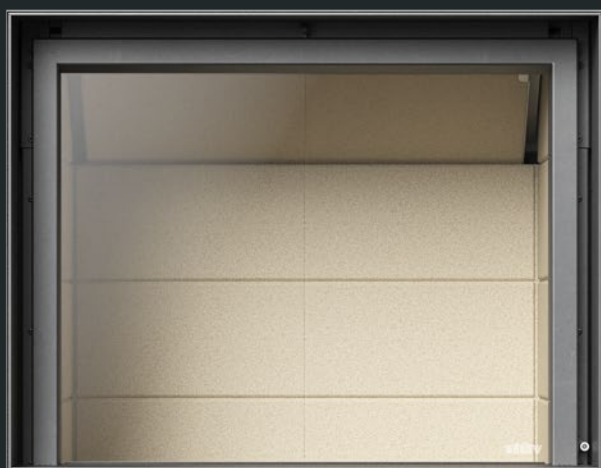

Choisir Stûv, c'est opter pour la qualité et la simplicité.

s[21]sf

75

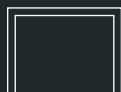

85

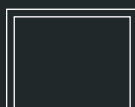

95

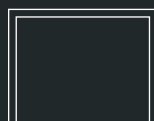

105

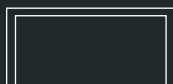

125

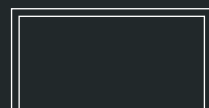

Créé pour s'encaster, le s21 est facile à installer et simple à utiliser. Exempt de tout artifice, il offre une parfaite vision sur le feu.

Les différents habillages disponibles lui confèrent une finition soignée et structurent harmonieusement l'espace.

Performances*

Classe d'efficacité énergétique

Indice d'efficacité énergétique

Puissance nominale

Plage de puissance

Rendement nominal

Rendement saisonnier

Émissions de particules fines

Émissions de CO

Émissions de NOx

Émissions de COV/COG



Plage de consommation de bois

s[21]sf

Bûches - Longueur maximum

Poids

Normes

A	A	A
106	104	101
10 kW	13 kW	16 kW
8 - 11 kW	8 - 14 kW	10 - 18 kW
80 %	78 %	76 %
70 %	69 %	67 %
26 mg/Nm ³	22 mg/Nm ³	18 mg/Nm ³
0,07 % / 910 mg/Nm ³	0,08 % / 1012 mg/Nm ³	0,09 % / 1113 mg/Nm ³
116 mg/Nm ³	113 mg/Nm ³	111 mg/Nm ³
66 mg/Nm ³	57 mg/Nm ³	49 mg/Nm ³
2,2 - 3,1 kg/h	2,3 - 4,0 kg/h	2,9 - 5,3 kg/h
75	85	95
		
50 cm	60 cm	70 cm
182 kg	234 kg	292 kg
EcoDesign 2022	EcoDesign 2022	EcoDesign 2022

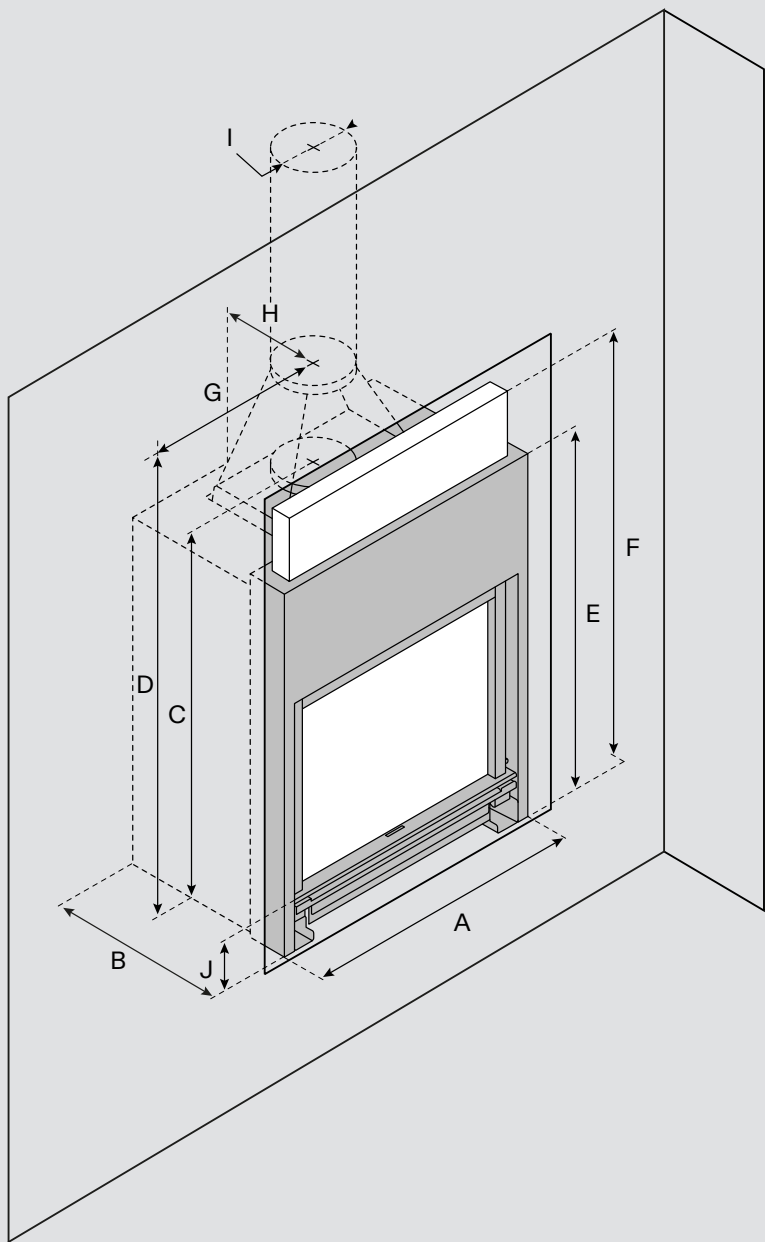

s[21]sf

	75	85	95
[A] Largeur	750 mm	850 mm	950 mm
[B] Profondeur	490 mm	540 mm	590 mm
[C] Hauteur sortie basse	1070 mm	1180 mm	1290 mm
[D] Hauteur sortie haute	1211 mm	1320 mm	1430 mm
[E] Hauteur appareil sans relevé total	1005 mm	1115 mm	1225 mm
[F] Hauteur appareil avec relevé total	1137 mm	1295 mm	1455 mm
[G] Axe buse - face latérale	375 mm	425 mm	475 mm
[H] Axe buse - face arrière	186 mm	201 mm	221 mm
[I] Diamètre sortie de fumées	180 mm	200 mm	250 mm
[J] Hauteur tablette registre	158 mm	158 mm	158 mm
Ø Raccord air extérieur	100 mm	100 mm	100 mm
Option kit de ventilation	✓	✓	✓

Vitre

	75	85	95
Largeur	570 mm	670 mm	770 mm
Hauteur	456 mm	535 mm	615 mm

* Attention: veuillez à bien ajouter aux dimensions de la niche les épaisseurs d'isolation définies par votre réglementation locale.

L'installation de l'appareil dans les règles de l'art doit être effectuée par un revendeur-installateur agréé.

Performances*

Classe d'efficacité énergétique

Indice d'efficacité énergétique

Puissance nominale

Plage de puissance

Rendement nominal

Rendement saisonnier

Émissions de particules fines

Émissions de CO

Émissions de NOx

Émissions de COV/COG

Plage de consommation de bois

s[21]sf

Bûches - Longueur maximum

Poids

Normes

A+	A
112	101
19 kW	20 kW
7 - 19 kW	11 - 23 kW
84 %	76 %
74 %	67 %
20 mg/Nm ³	22 mg/Nm ³
0,09 % / 1122 mg/Nm ³	0,10 % / 1299 mg/Nm ³
48 mg/Nm ³	99 mg/Nm ³
43 mg/Nm ³	99 mg/Nm ³
1,9 - 5,1 kg/h	3,2 - 6,6 kg/h

105	125
-----	-----



80 cm	100 cm
224 kg	305 kg
EcoDesign 2022	EcoDesign 2022

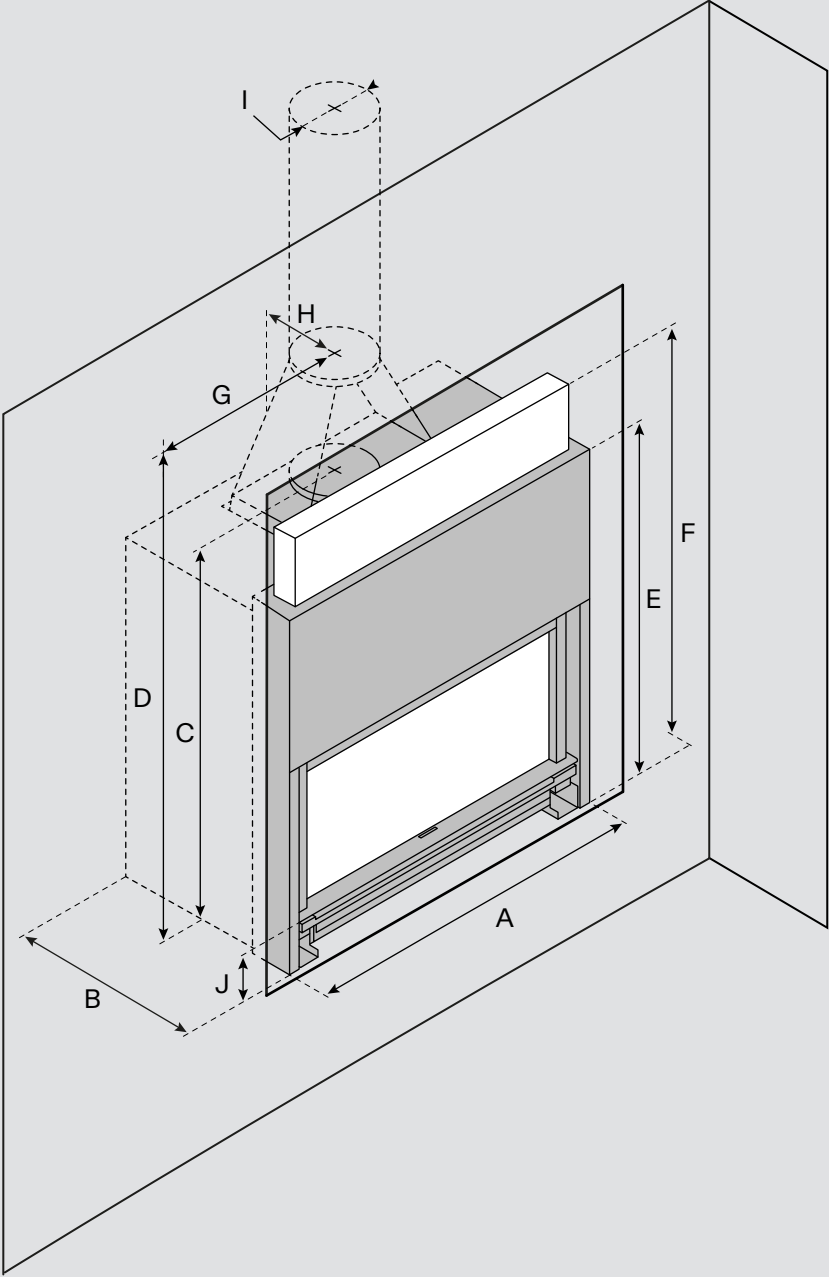

s[21]sf

	105	125
[A] Largeur	1050 mm	1250 mm
[B] Profondeur	496 mm	563 mm
[C] Hauteur sortie basse	1105 mm	1180 mm
[D] Hauteur sortie haute	1245 mm	1320 mm
[E] Hauteur appareil sans relevé total	1040 mm	1115 mm
[F] Hauteur appareil avec relevé total	1040 mm	1295 mm
[G] Axe buse - face latérale	525 mm	625 mm
[H] Axe buse - face arrière	201 mm	221 mm
[I] Diamètre sortie de fumées	200 mm	300 mm
[J] Hauteur tablette registre	158 mm	158 mm
Ø Raccord air extérieur	100 mm	-
Option kit de ventilation	✓	✓

Vitre

	105	125
Largeur	870 mm	1070 mm
Hauteur	400 mm	535 mm

* Attention: veuillez à bien ajouter aux dimensions de la niche les épaisseurs d'isolation définies par votre réglementation locale.

L'installation de l'appareil dans les règles de l'art doit être effectuée par un revendeur-installateur agréé.

Une ligne
épurée

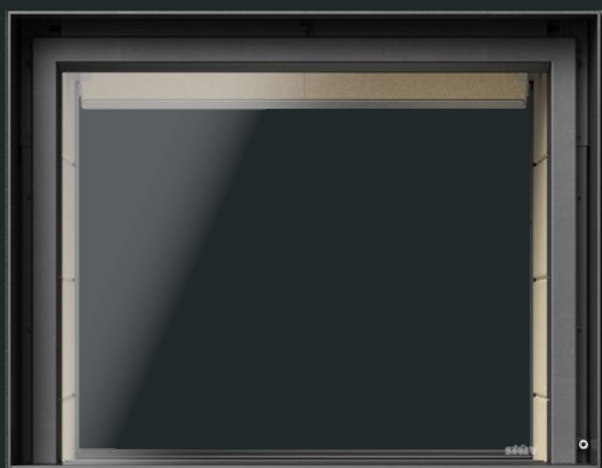

Choisir Stûv, c'est entretenir la flamme de la convivialité.

s[21]df

75



85

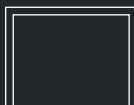

95

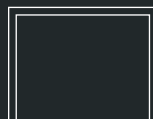

125

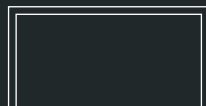

Le s21 double face dispose d'une vitre escamotable de part et d'autre. Installé entre deux pièces, il permet de profiter de la vue sur le feu de chaque côté.

Les différents habillages disponibles lui confèrent une finition soignée et structurent harmonieusement l'espace intérieur, dans tous les styles d'architecture.

Performances*

Classe d'efficacité énergétique

Indice d'efficacité énergétique

Puissance nominale

Plage de puissance

Rendement nominal

Rendement saisonnier

Émissions de particules fines

Émissions de CO

Émissions de NOx

Émissions de COV/COG



Plage de consommation de bois

s[21]df

Bûches - Longueur maximum

Poids

Normes

A	A	A
99	99	100
18 kW	24 kW	26 kW
9 - 19 kW	11 - 24 kW	12 - 27 kW
75 %	75 %	75 %
65 %	65 %	66 %
30 mg/Nm ³	15 mg/Nm ³	30 mg/Nm ³
0,08 % / 997 mg/Nm ³	0,06 % / 775 mg/Nm ³	0,07 % / 813 mg/Nm ³
127 mg/Nm ³	57 mg/Nm ³	111 mg/Nm ³
86 mg/Nm ³	23 mg/Nm ³	88 mg/Nm ³
2,7 - 5,7 kg/h	3,3 - 6,3 kg/h	3,6 - 8,0 kg/h
75	85	95
		
50 cm	60 cm	70 cm
187 kg	236 kg	297 kg
EcoDesign 2022	EcoDesign 2022	EcoDesign 2022

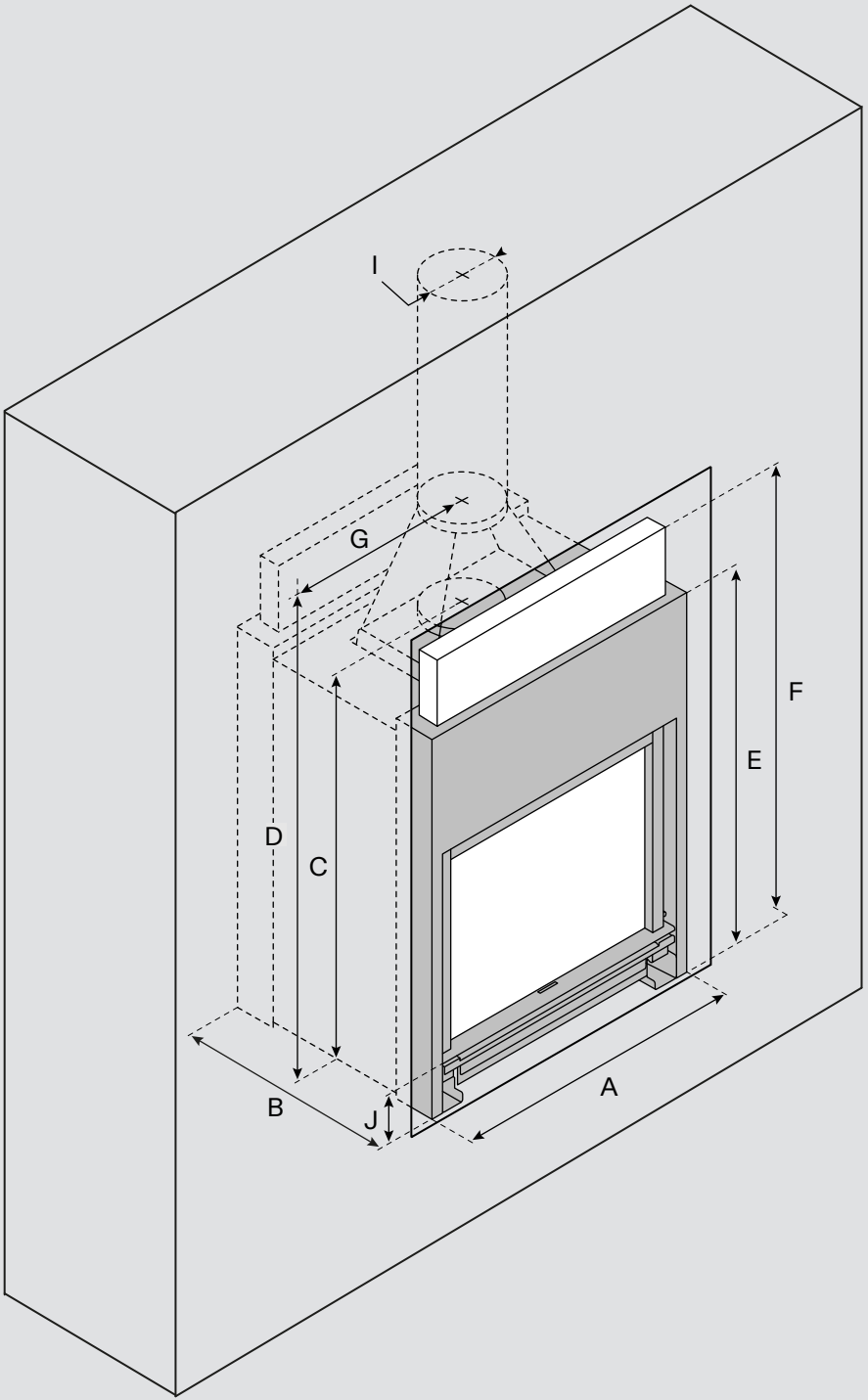

s[21]df

	75	85	95
[A] Largeur	750 mm	850 mm	950 mm
[B] Profondeur	670 mm	670 mm	670 mm
[C] Hauteur sortie basse	1070 mm	1180 mm	1290 mm
[D] Hauteur sortie haute	1211 mm	1320 mm	1430 mm
[E] Hauteur appareil sans relevé total	1005 mm	1115 mm	1225 mm
[F] Hauteur appareil avec relevé total	1136 mm	1295 mm	1455 mm
[G] Axe buse - face latérale	375 mm	425 mm	475 mm
[H] Axe buse - face arrière	336 mm	336 mm	336 mm
[I] Diamètre sortie de fumées	250 mm	250 mm	250 mm
[J] Hauteur tablette registre	158 mm	158 mm	158 mm
Ø Raccord air extérieur	100 mm	100 mm	100 mm
Option kit de ventilation	✓	✓	✓

Vitre

	75	85	95
Largeur	570 mm	670 mm	770 mm
Hauteur	456 mm	535 mm	615 mm

* Attention: veuillez à bien ajouter aux dimensions de la niche les épaisseurs d'isolation définies par votre réglementation locale.

L'installation de l'appareil dans les règles de l'art doit être effectuée par un revendeur-installateur agréé.

Performances*

Classe d'efficacité énergétique

Indice d'efficacité énergétique

Puissance nominale

Plage de puissance

Rendement nominal

Rendement saisonnier

Émissions de particules fines

Émissions de CO

Émissions de NOx

Émissions de COV/COG

Plage de consommation de bois

s[21]df

Bûches - Longueur maximum

Poids

Normes

A

99

27 kW

14 - 27 kW

75 %

65 %

14,3 mg/Nm³

0,10 % / 1230 mg/Nm³

104 mg/Nm³

69 mg/Nm³

4,2 - 8,1 kg/h

125

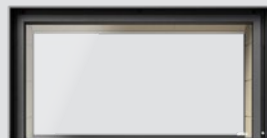

100 cm

310 kg

EcoDesign 2022

s[21]df

125

[A] Largeur	1250 mm
[B] Profondeur	670 mm
[C] Hauteur sortie basse	1180 mm
[D] Hauteur sortie haute	1320 mm
[E] Hauteur appareil sans relevé total	1115 mm
[F] Hauteur appareil avec relevé total	1295 mm
[G] Axe buse - face latérale	625 mm
[H] Axe buse - face arrière	336 mm
[I] Diamètre sortie de fumées	300 mm
[J] Hauteur tablette registre	158 mm
Ø Raccord air extérieur	-
Option kit de ventilation	✓

Vitre

125

Largeur	1185 mm
Hauteur	535 mm

* Attention: veuillez à bien ajouter aux dimensions de la niche les épaisseurs d'isolation définies par votre réglementation locale.

L'installation de l'appareil dans les règles de l'art doit être effectuée par un revendeur-installateur agréé.

23

La chaleur
partagée



		75	85	95	105	125
Cadre fin						
	L	692	792	892	992	1192
	H	532	611	691	476	611

Cadre appliqué 4 côtés

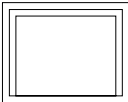
	L	782	882	982	1082	1282
	H	626	705	785	570	705

Cadres

Les cadres masquent les angles de la maçonnerie autour du foyer et lui donnent de l'ampleur. Ils sont disponibles en version fine ou appliquée. Les cadres sont disponibles en Stûv Grey.



	75	85	95	105	125
--	----	----	----	-----	-----

SF1

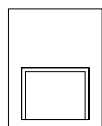

L	1084	1184	1284	-	1584
H	1270	1370	1490	-	1370
P	200	200	200	-	200

SF1 air

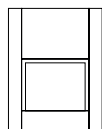

L	1084	1184	1284	-	-
H	1430	1530	1650	-	-
P	200	200	200	-	-

SF2

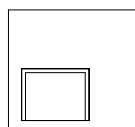

L	1584	1684	1784	1884	2084
H	1270	1370	1490	1164	1370
P	200	200	200	200	200

SF2 air

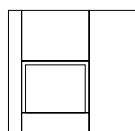

L	1584	1684	1784	1884	-
H	1430	1530	1650	1325	-
P	200	200	200	200	-

Devantures

Les devantures facilitent l'installation du foyer : elles masquent l'entièreté de la niche, en évitant tout travail de maçonnerie. Elles sont disponibles en Stûv Grey, Dark Grey, Concrete Grey, blanc et rouille.

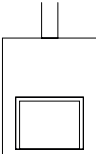

	75	85	95	105	125	
SF1						
 SF1	L	1084	1184	1284	-	1584
	H	1270	1370	1490	-	1370
	P	570	620	670	-	640

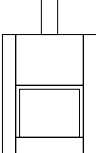
SF1 air						
 SF1 air	L	1084	1184	1284	-	-
	H	1430	1530	1650	-	-
	P	570	620	670	-	-

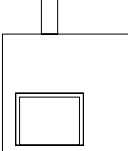
SF2						
 SF2	L	1584	1684	1784	1884	2084
	H	1270	1370	1490	1164	1370
	P	570	620	670	570	640

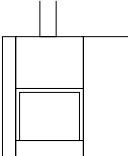
SF2 air						
 SF2 air	L	1584	1684	1784	1884	-
	H	1430	1530	1650	1325	-
	P	570	620	670	570	-

Prêt-à-poser simple-face

Le prêt-à-poser est une solution alternative au poêle. Il s'installe dans un intérieur, sans grands travaux et intègre des fonctionnalités telles que réserve de bois et sortie d'air de convection. Il est disponible en Stûv Grey, Dark Grey, Concrete Grey, blanc et rouille.

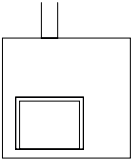

	75	85	95	125	
DF2					
 A schematic diagram of a square stove with a chimney pipe on top and a smaller square opening inside.	L	1584	1684	1784	2084
H	1270	1370	1490	1370	
P	800	800	800	800	

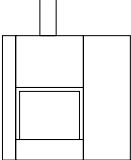
DF2 air					
 A schematic diagram of a rectangular stove with a chimney pipe on top, a smaller square opening inside, and a vertical panel on the right side.	L	1584	1684	1784	-
H	1430	1530	1650	-	
P	800	800	800	-	

Prêt-à-poser double-face

Le prêt-à-poser est une solution alternative au poêle. Il s'installe dans un intérieur, sans grands travaux et intègre des fonctionnalités telles que réserve de bois et sortie d'air de convection. Il est disponible en Stûv Grey, Dark Grey, Concrete Grey, blanc et rouille.



Accessoires

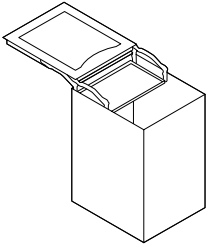

Mobilobox

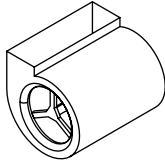

Ventilateur

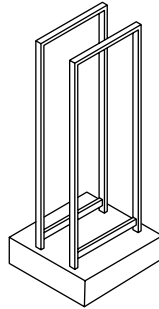

Chariot à bûches

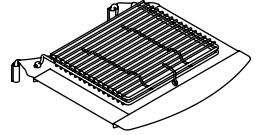

Kit BBQ

Couleurs

Les couleurs des habillages de devantures et de prêt-à-poser ont été soigneusement choisies pour traverser le temps avec élégance et sobriété. Pour aller plus loin dans la personnalisation, d'autres couleurs sont également disponibles, veuillez vous en référer à votre revendeur agréé.

Stûv Grey ●

Blanc ○

Rouille ●

Dark Grey ●

Concrete Grey ●

Rouille

La rouille est obtenue par une oxydation naturelle en milieu contrôlé. Ce procédé exige plusieurs semaines de travail pour arriver au résultat désiré. Telles des œuvres d'art, les habillages rouille sont uniques et inspirent le raffinement.

FAIRE

DISPARAÎTRE

LES FONCTIONNALITÉS



S [21]

[SIMPLE] La simplicité est le maître-mot dans la conception de l'appareil. Tant dans sa forme que dans son installation, son utilisation et son entretien. [PANORAMIQUE] La surface vitrée, considérable, offre une très large vue sur le feu. Aucun cadre dans le bas de la vitre ne per-

turbe le spectacle des flammes. [PUISSANT] Des briques réfractaires garnissent la chambre de combustion pour une diffusion abondante et immédiate de la chaleur. [PERFORMANT] L'appareil propose un système de convection naturelle. Il peut aussi être équipé d'un ventilateur pour permettre une circulation plus étendue de l'air réchauffé. [UNIQUE] Tous les éléments mécaniques sont logés dans la porte. Ce système breveté de la porte la rend escamotable et basculante; il garantit également son étanchéité, gage de l'efficacité de l'appareil. [ASTUCIEUX] La vitre coulisse vers le haut pour permettre le rechargement et le mode barbecue. La porte peut également basculer vers l'avant afin de permettre le nettoyage de la vitre et l'entretien du foyer. [PLURIEL] Les différentes configurations et tailles d'inserts disponibles ainsi que le vaste choix d'habillages permettent de couvrir nombre de projets d'intégration architecturale. [PROPRE] Pour une vue impeccable sur le feu, un flux d'air balaie la vitre.

Les familles Stûv

s[6]



s[16]



s[30]



s[μ M]



s[21]



s[22]



s[P10]



s[P20]



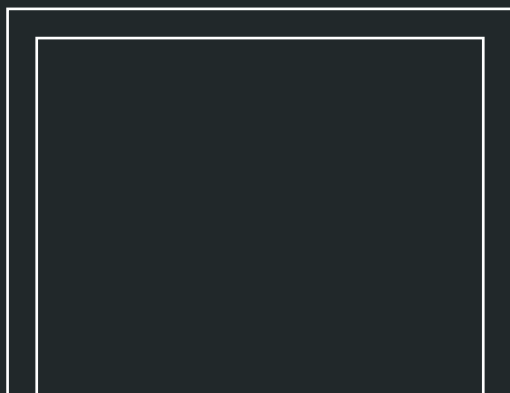

Documents et photos non contractuels. Stûv se réserve le droit d'appliquer des modifications sans préavis.
Ce catalogue a été élaboré avec le plus grand soin; nous déclinons néanmoins toute responsabilité en cas d'erreur.

Les foyers Stûv sont conçus et fabriqués par Stûv sa – Belgique – stuv.com

stûv

[COC]S

Le feu
essentiel

Révolutionnaire avec son système «3 en 1», la famille des s30C offre trois modes d'utilisation : porte vitrée, porte pleine et porte de chargement. Le passage d'un mode à l'autre se fait d'un simple geste. Version compacte de la famille s30, économes et faciles d'entretien, les s30C sont disponibles en différentes configurations. Ils s'accompagnent d'une gamme d'accessoires pratiques et esthétiques.

poêles

appareil autoportant dont l'installation ne nécessite aucun travail de finition

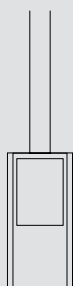

s[30C] p.2

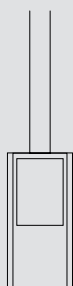

s[30C]one p.8

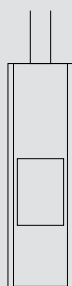

s[30C]H p.14

insert

appareil à intégrer dans une cloison ou un corps de cheminée

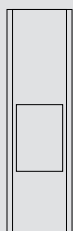

s[30C]in p.22



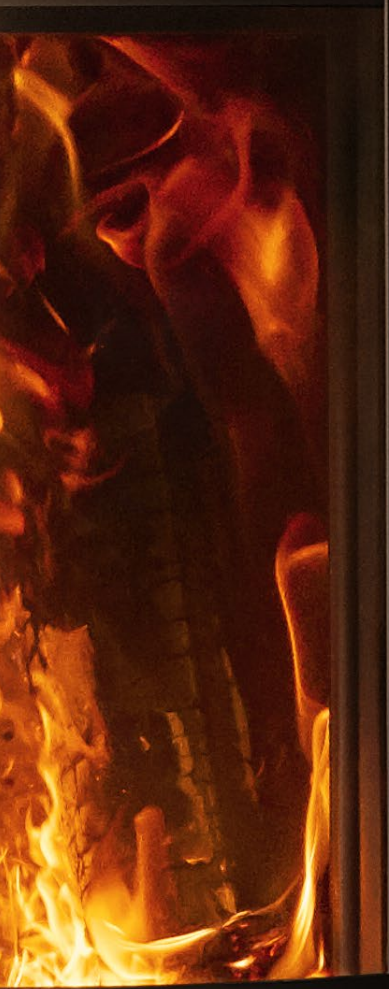



Choisir Stûv, c'est s'assurer un très haut degré de satisfaction.

s[30C]



Emblématique de Stûv, le s30C peut être installé dans une configuration rotative à 360° afin de pouvoir orienter le foyer dans la direction souhaitée.

Le s30C offre une combustion à haut rendement combinée à une large plage d'utilisation. Harmonieux, performant, il associe confort d'utilisation et plaisir de la vision du feu.

Performances*

Classe d'efficacité énergétique

Indice d'efficacité énergétique

Puissance nominale

Plage de puissance

Rendement nominal

Rendement saisonnier

Émissions de particules fines

Émissions de CO

Émissions de NOx

Émissions de COV/COG

Plage de consommation de bois

s[30C]

Bûches - Longueur maximum

Poids

Normes

A+

108

6 kW

3 - 9 kW

81 %

72 %

18 mg/Nm³

0,07 % / 875 mg/Nm³

114 mg/Nm³

51 mg/Nm³

0,8 - 2,5 kg/h



40 cm

114 kg

EcoDesign 2022

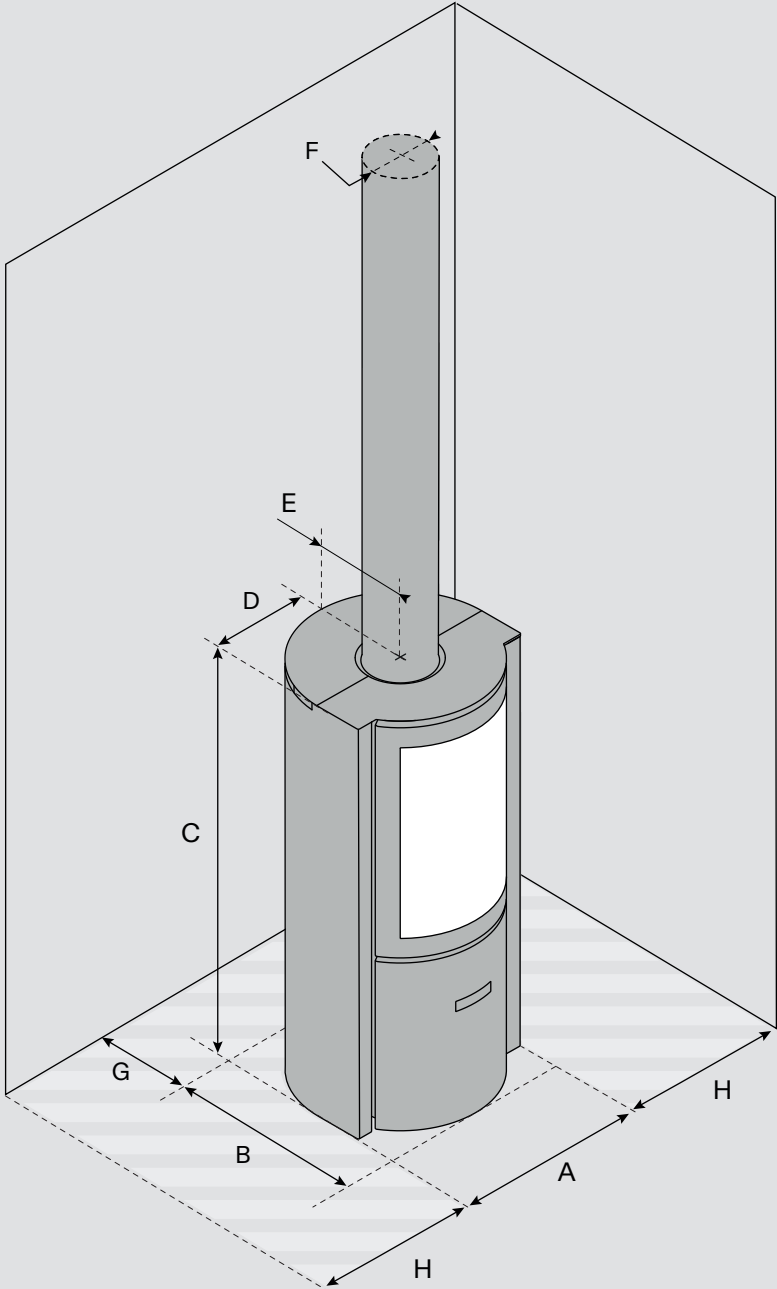

s[30C]

[A] Largeur	465 mm
[B] Profondeur	447 mm
[C] Hauteur	1040 mm
[D] Axe buse - face latérale	232 mm
[E] Axe buse - face arrière	232 mm
[F] Diamètre de sortie de fumées	150 mm
[G] Distance min. de sécurité arrière	100 mm*
[H] Dégagement latéral minimum	100 mm*
Ø Raccord air extérieur	63 mm
Option kit de ventilation	-
Coloris	StûvGrey, StûvBlack

Vitre

Largeur	300 mm
Hauteur	470 mm

* Attention lors de l'utilisation du plateau tournant, la distance minimale de sécurité par rapport aux parois pouvant faire face à la vitre est de 800 mm.

L'installation de l'appareil dans les règles de l'art doit être effectuée par un revendeur-installateur agréé.



Choisir Stûv, c'est se faire plaisir sur toute la ligne.

s[30C]one



Le s30C-one est disponible dans une version à porte unique, proposant exclusivement le mode d'utilisation en porte vitrée.

Ses qualités esthétiques et ses performances restent identiques à celles du modèle 3 portes. Il peut également être installé dans une configuration rotative à 360°.

Performances*

Classe d'efficacité énergétique

Indice d'efficacité énergétique

Puissance nominale

Plage de puissance

Rendement nominal

Rendement saisonnier

Émissions de particules fines

Émissions de CO

Émissions de NOx

Émissions de COV/COG

Plage de consommation de bois

s[30C]one

Bûches - Longueur maximum

Poids

Normes

A+

108

6 kW

3 - 9 kW

81 %

72 %

18 mg/Nm³

0,07 % / 875 mg/Nm³

114 mg/Nm³

51 mg/Nm³

0,8 - 2,5 kg/h



40 cm

114 kg

EcoDesign 2022

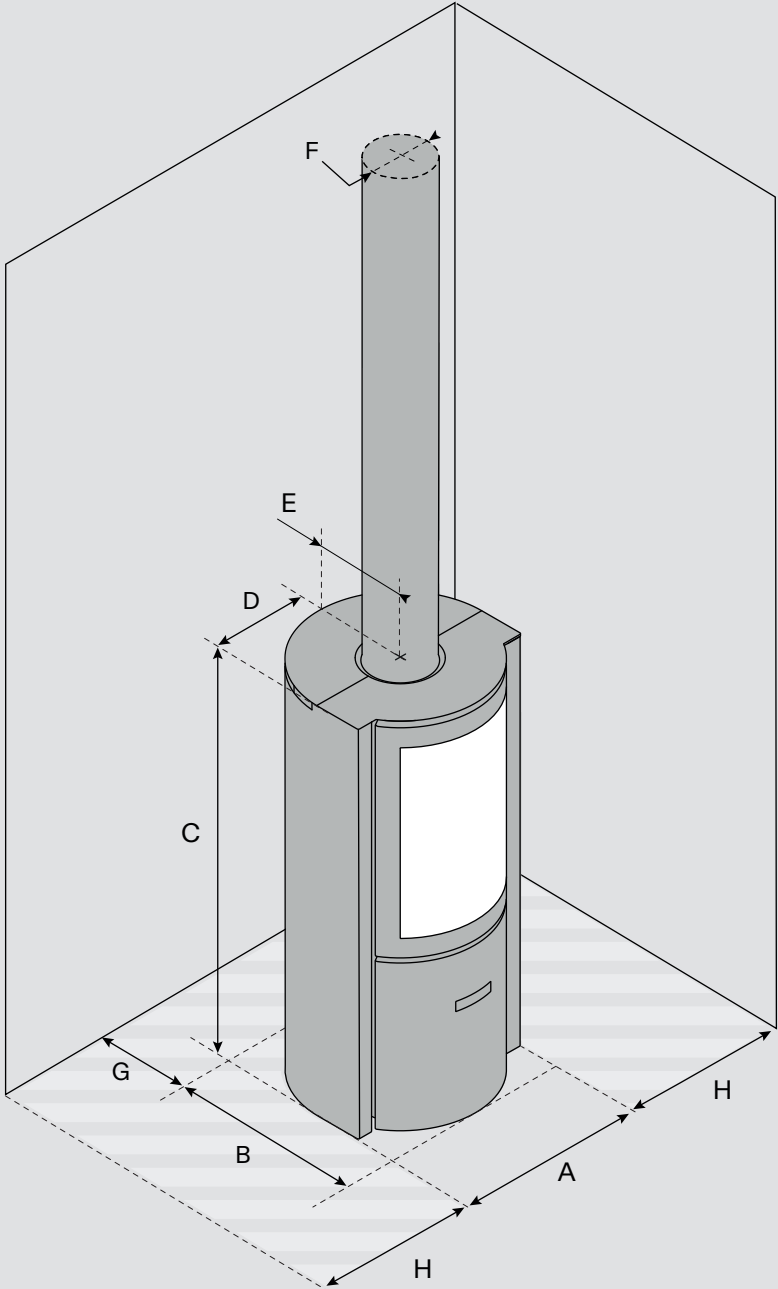

s[30C]one

[A] Largeur	465 mm
[B] Profondeur	447 mm
[C] Hauteur	1040 mm
[D] Axe buse - face latérale	232 mm
[E] Axe buse - face arrière	232 mm
[F] Diamètre de sortie de fumées	150 mm
[G] Distance min. de sécurité arrière	100 mm*
[H] Dégagement latéral minimum	100 mm*
Ø Raccord air extérieur	63 mm
Option kit de ventilation	-
Coloris	StûvGrey

Vitre

Largeur	300 mm
Hauteur	470 mm

* Attention lors de l'utilisation du plateau tournant, la distance minimale de sécurité par rapport aux parois pouvant faire face à la vitre est de 800 mm.

L'installation de l'appareil dans les règles de l'art doit être effectuée par un revendeur-installateur agréé.



Choisir Stûv, c'est opter pour la qualité de son foyer.

s[30C]H



Performant, le s30C-H offre plusieurs options, tel un système à accumulation qui stocke une partie de la chaleur pour une diffusion prolongée en mode off.

Le s30C-H peut également être installé dans une configuration pivotante. Sa rotation, jusqu'à 360°, permet d'orienter le poêle dans la direction souhaitée.

Performances*

Classe d'efficacité énergétique

Indice d'efficacité énergétique

Puissance nominale

Plage de puissance

Rendement nominal

Rendement saisonnier

Émissions de particules fines

Émissions de CO

Émissions de NOx

Émissions de COV/COG

Plage de consommation de bois

s[30C]H

Bûches - Longueur maximum

Poids sans masse / avec masse

Normes

A+

108

6 kW

3 - 9 kW

81 %

72 %

18 mg/Nm³

0,07 % / 875 mg/Nm³

114 mg/Nm³

51 mg/Nm³

0,8 - 2,5 kg/h



40 cm

124 kg / 275 kg

EcoDesign 2022

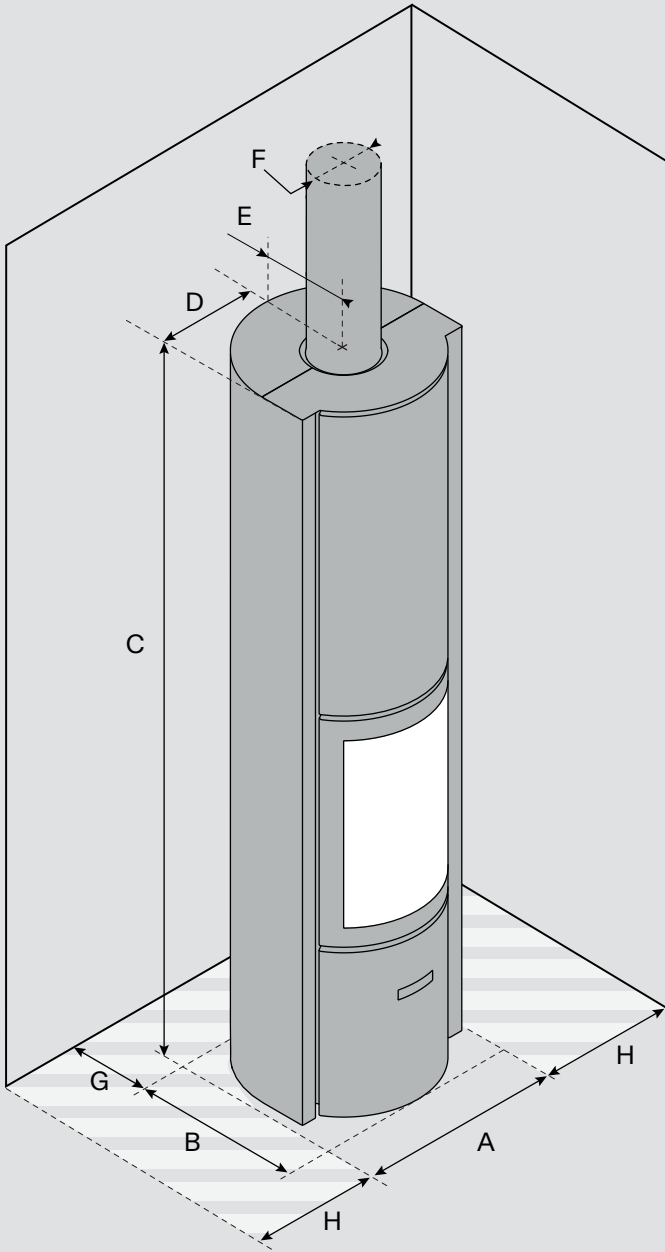

s[30C]H

[A] Largeur	465 mm
[B] Profondeur	447 mm
[C] Hauteur	1800 mm
[D] Axe buse - face latérale	232 mm
[E] Axe buse - face arrière	232 mm
[F] Diamètre sortie de fumées	150 mm
[G] Distance min. de sécurité arrière	100 mm*
[H] Dégagement latéral minimum	100 mm*
Ø Raccord air extérieur	150 mm
Option kit de ventilation	-
Coloris	StüvGrey

Vitre

Largeur	300 mm
Hauteur	470 mm

* Attention lors de l'utilisation du plateau tournant, la distance minimale de sécurité par rapport aux parois pouvant faire face à la vitre est de 800 mm.

L'installation de l'appareil dans les règles de l'art doit être effectuée par un revendeur-installateur agréé.



Cœur
brûlant



Choisir Stûv, c'est prendre soin de son environnement.

s[30C]in



Simple à installer, le s30C-in est conçu pour être encastré dans une cloison ou dans une maçonnerie existante. Stûv propose aussi des solutions inédites prêtes à poser.

Pourvu du système «3 en 1», pour trois modes d'utilisation, l'insert offre une vue plongeante sur la flambée, agrémentée d'une douce chaleur enveloppante.

Performances*

Classe d'efficacité énergétique

Indice d'efficacité énergétique

Puissance nominale

Plage de puissance

Rendement nominal

Rendement saisonnier

Émissions de particules fines

Émissions de CO

Émissions de NOx

Émissions de COV/COG

Plage de consommation de bois

s[30C]in

Bûches - Longueur maximum

Poids

Normes

A+

107

6 kW

3 - 8 kW

81 %

71 %

27 mg/Nm³

0,06 % / 729 mg/Nm³

101 mg/Nm³

51 mg/Nm³

0,8 - 2,2 kg/h



40 cm

142 kg

EcoDesign 2022

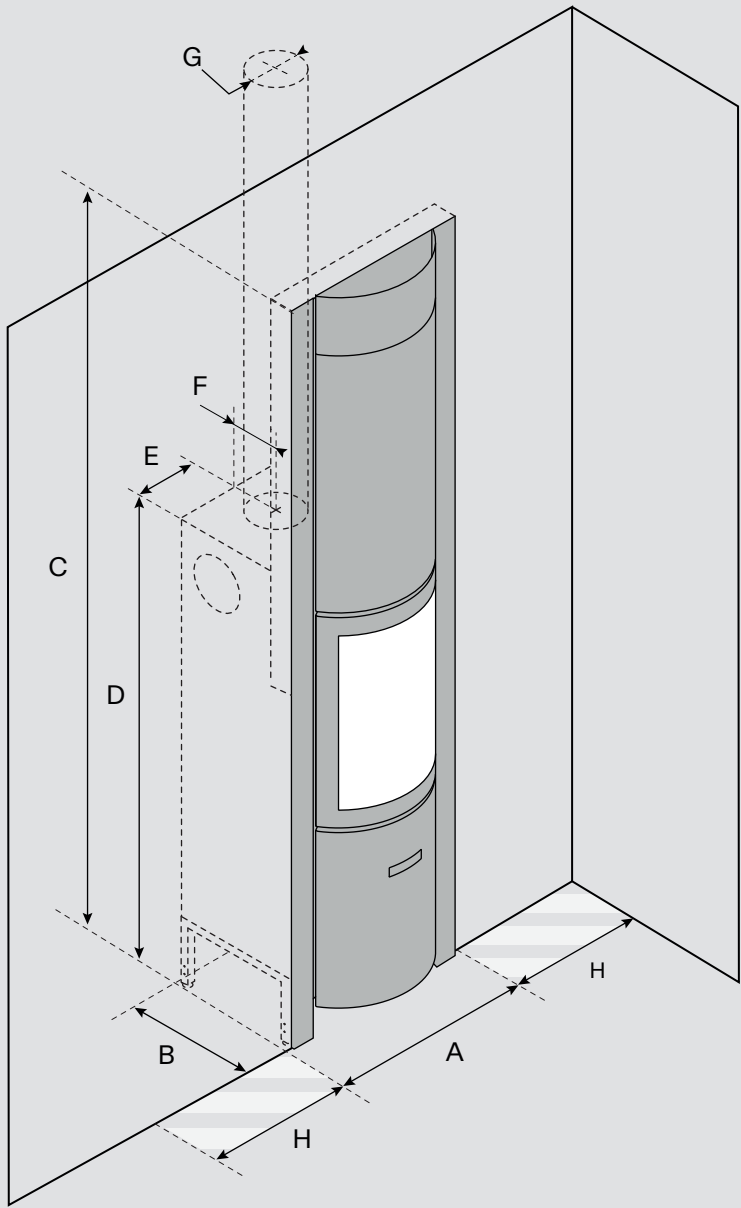

s[30C]in

[A] Largeur totale foyer	503 mm*
[B] Profondeur encastrable	410 mm*
[C] Hauteur encastrable	2000 mm - 2800 mm*
[D] Hauteur avant sortie de fumées	1320 mm
[E] Axe buse - face latérale	232 mm
[F] Axe buse - face arrière	150 mm
[G] Diamètre sortie de fumées	150 mm
[H] Dégagement latéral minimum	100 mm
Ø Raccord air extérieur	63 mm
Option kit de ventilation	✓
Coloris	StûvGrey

Vitre

Largeur	300 mm
Hauteur	470 mm

* Attention: veuillez à bien ajouter aux dimensions de la niche les épaisseurs d'isolation définies par votre réglementation locale.

L'installation de l'appareil dans les règles de l'art doit être effectuée par un revendeur-installateur agréé.



Rehausse s30C-in

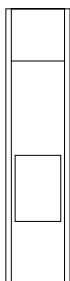

Devantures s30C-in

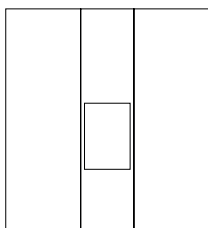

Symétrique large

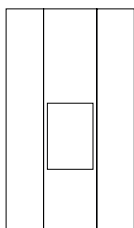

Symétrique étroite

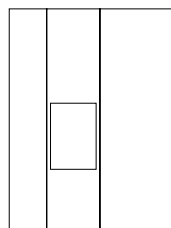

Asymétrique droite ou gauche

Prêts à poser s30C-in

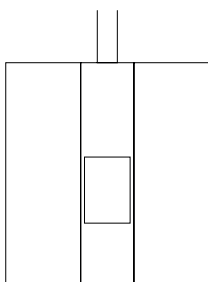

Symétrique large

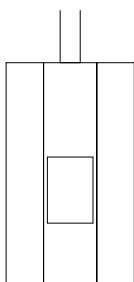

Symétrique étroite

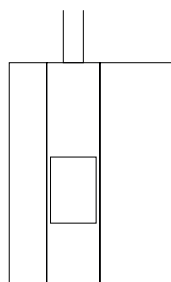

Asymétrique droite ou gauche



Accessoires

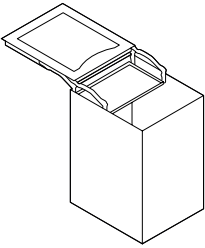

Mobilobox

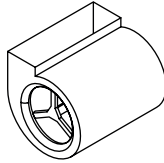

Ventilateur

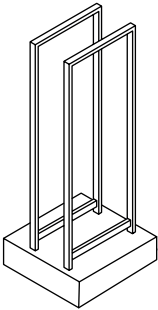

Rack à bûches

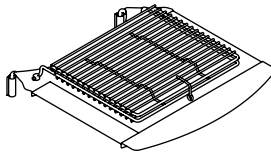

Kit BBQ

Plaques de sol

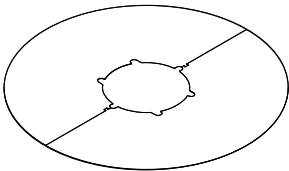

Ronde

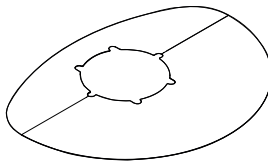

Ovoïdale

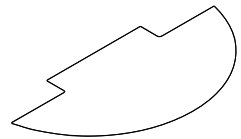

Pour s30C-in

FAIRE

DISPARAÎTRE

LES FONCTIONNALITÉS



s[30C]

[SIMPLE] La simplicité est le maître mot dans la conception de l'appareil. Tant dans sa forme que dans son installation, son utilisation et son entretien.

[UNIQUE] Le système inédit et breveté des 3 modes d'utilisation a révolutionné le secteur du poêle à bois contemporain. Il constitue

un atout tant au niveau de l'utilisation et que du fonctionnement. [PERFORMANT] Le poêle offre une combustion à haut rendement. Version compacte de la famille s30, la chambre est en fonte et développe une puissance moindre tout en maximisant la qualité de la combustion.

[ACCUMULATEUR] Le modèle s30C-H peut être équipé d'un système à accumulation qui stocke la chaleur en vue de la restituer lentement, durant plusieurs heures, même après que le feu soit éteint. Cette option prolonge la sensation de chaleur et de bien-être, en particulier dans les habitations à faible inertie.

[PRATIQUE] Une trappe de ramonage, d'origine et accessible, facilite l'entretien du conduit de fumée des modèles s30C-H et s30C-in. [ASTUCIEUX]

Un grand tiroir à cendres équipe tous les modèles. Il réduit la fréquence de son entretien et la simplifie grandement.

[PROPRE] Pour une vue impeccable sur le feu, un flux d'air balaie la vitre et emporte les poussières qui proviennent de la combustion.

[DURABLE] Les matériaux de grande qualité, la précision d'assemblage et la simplicité de sa forme sont autant d'atouts assurant sa pérennité.

Les familles Stûv

s[6]



s[16]



s[30]



s[μ M]



s[21]



s[22]



s[P10]



s[P20]



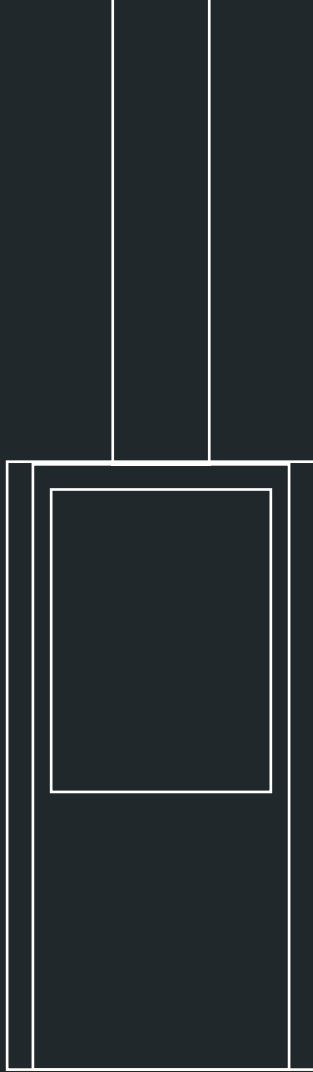

Documents et photos non contractuels. Stûv se réserve le droit d'appliquer des modifications sans préavis.
Ce catalogue a été élaboré avec le plus grand soin; nous déclinons néanmoins toute responsabilité en cas d'erreur.

Les foyers Stûv sont conçus et fabriqués par Stûv sa – Belgique – stuv.com

stûv

[03] S

Le feu essentiel

Révolutionnaire avec son système «3 en 1», la famille des s30 offre trois modes d'utilisation: porte vitrée, porte pleine et porte de chargement. Le passage d'un mode à l'autre se fait d'un simple geste. Puissants, économes et faciles d'entretien, les s30 sont disponibles en différentes configurations. Ils s'accompagnent d'une gamme d'accessoires pratiques et esthétiques.

poêles

appareil autoportant dont l'installation ne nécessite aucun travail de finition

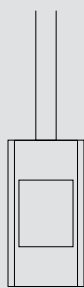

s[30] p.2

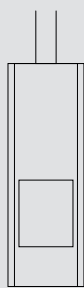

s[30]H p.10

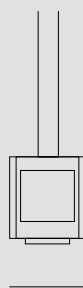

s[30]up p.18

insert

appareil à intégrer dans une cloison ou un corps de cheminée

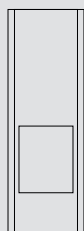

s[30]in p.26







Choisir Stûv, c'est s'assurer un très haut degré de satisfaction.

s[30]



Emblématique de Stûv, le s30 peut être installé dans une configuration rotative à 360° afin de pouvoir orienter le foyer dans la direction souhaitée.

Le s30 offre une combustion à haut rendement combinée à une large plage d'utilisation. Harmonieux, performant, il associe confort d'utilisation et plaisir de la vision du feu.

Performances*

Classe d'efficacité énergétique

Indice d'efficacité énergétique

Puissance nominale

Plage de puissance

Rendement nominal

Rendement saisonnier

Émissions de particules fines

Émissions de CO

Émissions de NOx

Émissions de COV/COG

Plage de consommation de bois

s[30]

Bûches - Longueur maximum

Poids

Normes

A+

108

10 kW

5 - 12 kW

81 %

71 %

28 mg/Nm³

0,05 % / 625 mg/Nm³

141 mg/Nm³

57 mg/Nm³

1,7 -3,3 kg/h



50 cm

215 kg

EcoDesign 2022

s[30]

[A] Largeur	575 mm
[B] Profondeur	560 mm
[C] Hauteur	1230 mm
[D] Axe buse - face latérale	287 mm
[E] Axe buse - face arrière	237 mm
[F] Diamètre sortie de fumées	150/180 mm
[G] Distance min. de sécurité arrière	100 mm*
[H] Dégagement latéral minimum	100 mm*
Ø Raccord air extérieur	100 mm
Coloris	StûvGrey

Vitre

Largeur	405 mm
Hauteur	535 mm

* Attention lors de l'utilisation du plateau tournant (kit sortie haute rotative en option), la distance minimale de sécurité par rapport aux parois pouvant faire face à la vitre est de 800 mm.

L'installation de l'appareil dans les règles de l'art doit être effectuée par un revendeur-installateur agréé.



La chaleur
partagée



Choisir Stûv, c'est opter pour la qualité de son foyer.

s[30]H



Puissant, le s30-H offre plusieurs options, tel un système à accumulation qui stocke une partie de la chaleur pour une diffusion prolongée en mode off.

Le s30-H peut également être livré dans une configuration pivotante. Sa rotation, jusqu'à 360°, permet d'orienter le poêle dans la direction souhaitée.

Performances*

Classe d'efficacité énergétique

Indice d'efficacité énergétique

Puissance nominale

Plage de puissance

Rendement nominal

Rendement saisonnier

Émissions de particules fines

Émissions de CO

Émissions de NOx

Émissions de COV/COG

Plage de consommation de bois

s[30]H

Bûches - Longueur maximum

Poids

Normes

A+

108

10 kW

6 - 12 kW

81 %

71 %

28 mg/Nm³

0,05 % / 625 mg/Nm³

141 mg/Nm³

57 mg/Nm³

1,7 - 3,3 kg/h



50 cm

220 kg / 366 kg (avec masse)

EcoDesign 2022

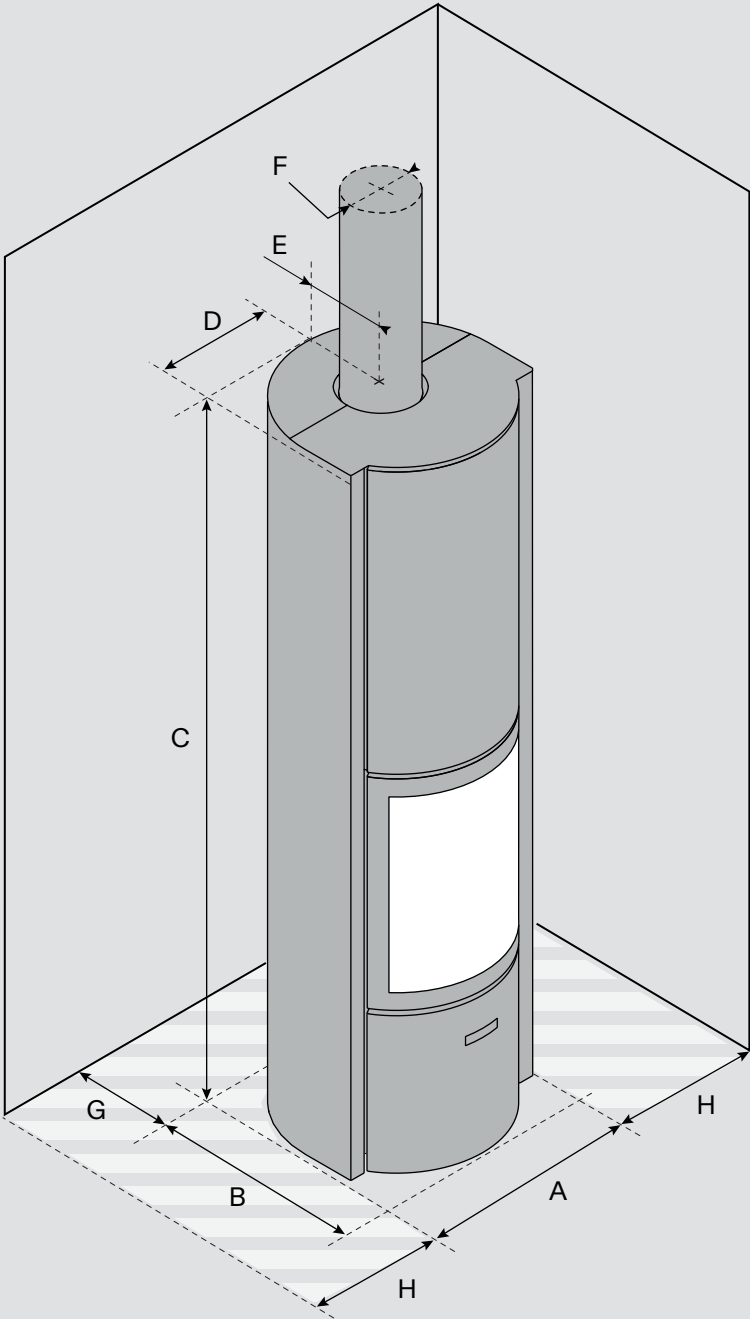

s[30]H

[A] Largeur	575 mm
[B] Profondeur	560 mm
[C] Hauteur	1950 mm
[D] Axe buse - face latérale	287 mm
[E] Axe buse - face arrière	237 mm
[F] Diamètre sortie de fumées	180 mm
[G] Distance min. de sécurité arrière	100 mm*
[H] Dégagement latéral minimum	100 mm*
Ø Raccord air extérieur	100 mm
Coloris	StüvGrey

Vitre

Largeur	405 mm
Hauteur	535 mm

* Attention lors de l'utilisation du plateau tournant (kit sortie haute rotative en option), la distance minimale de sécurité par rapport aux parois pouvant faire face à la vitre est de 800 mm.

L'installation de l'appareil dans les règles de l'art doit être effectuée par un revendeur-installateur agréé.



Cœur
brûlant



Choisir Stûv, c'est se faire plaisir sur toute la ligne.

s[30]up



Élégant et performant, ce foyer suspendu crée une sensation d'espace tout en offrant une vue imprenable sur la flamme.

Également doté du système révolutionnaire de Stûv «3 en 1», le s30-up convient aux petits espaces, pour un gain de place.

Performances*

Classe d'efficacité énergétique

Indice d'efficacité énergétique

Puissance nominale

Plage de puissance

Rendement nominal

Rendement saisonnier

Émissions de particules fines

Émissions de CO

Émissions de NOx

Émissions de COV/COG

Plage de consommation de bois

s[30]up

Bûches - Longueur maximum

Poids

Normes

A+

112

8 kW

5 - 9 kW

83 %

74 %

23 mg/Nm³

0,07 % / 863 mg/Nm³

103 mg/Nm³

52 mg/Nm³

1,3 - 2,4 kg/h



33 cm

151 kg

EcoDesign 2022

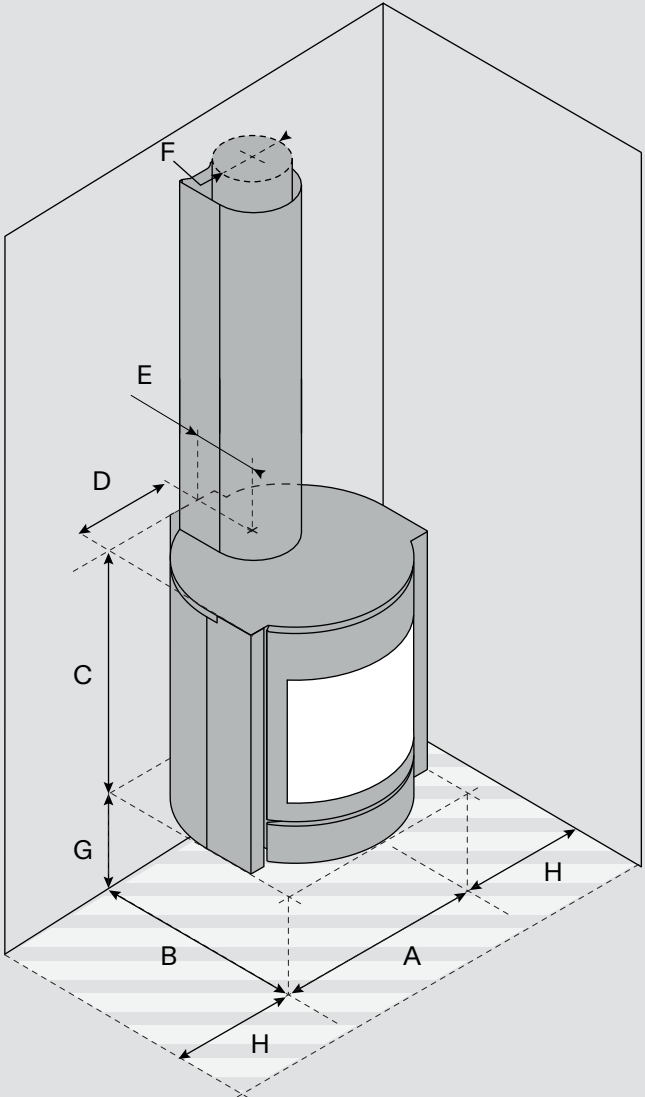

s[30]up

[A] Largeur	575 mm
[B] Profondeur	605 mm
[C] Hauteur	745 mm
[D] Axe buse - face latérale	287 mm
[E] Axe buse - mur arrière	190 mm
[F] Diamètre sortie de fumées	180 mm
[G] Dégagement inférieur	330 mm
[H] Dégagement latéral minimum	100 mm
Ø Raccord air extérieur	63 mm
Option kit de ventilation	-
Coloris	StûvGrey

Vitre

Largeur	405 mm
Hauteur	345 mm



Moments
suspendus



Choisir Stûv, c'est prendre soin de son environnement.

s[30]in



Simple à installer, le s30-in est conçu pour être encastré dans une cloison ou dans une maçonnerie existante. Stûv propose aussi des solutions inédites prêtes à poser.

Pourvu du système «3 en 1», pour trois modes d'utilisation, l'insert offre une vue plongeante sur la flambée, agrémentée d'une douce chaleur enveloppante.

Performances*

Classe d'efficacité énergétique

Indice d'efficacité énergétique

Puissance nominale

Plage de puissance

Rendement nominal

Rendement saisonnier

Émissions de particules fines

Émissions de CO

Émissions de NOx

Émissions de COV/COG

Plage de consommation de bois

s[30]in

Bûches - Longueur maximum

Poids

Normes

A+

108

10 kW

6 - 12 kW

81 %

71 %

28 mg/Nm³

0,05 % / 625 mg/Nm³

149 mg/Nm³

57 mg/Nm³

1,7 -3,3 kg/h



50 cm

200 kg

EcoDesign 2022

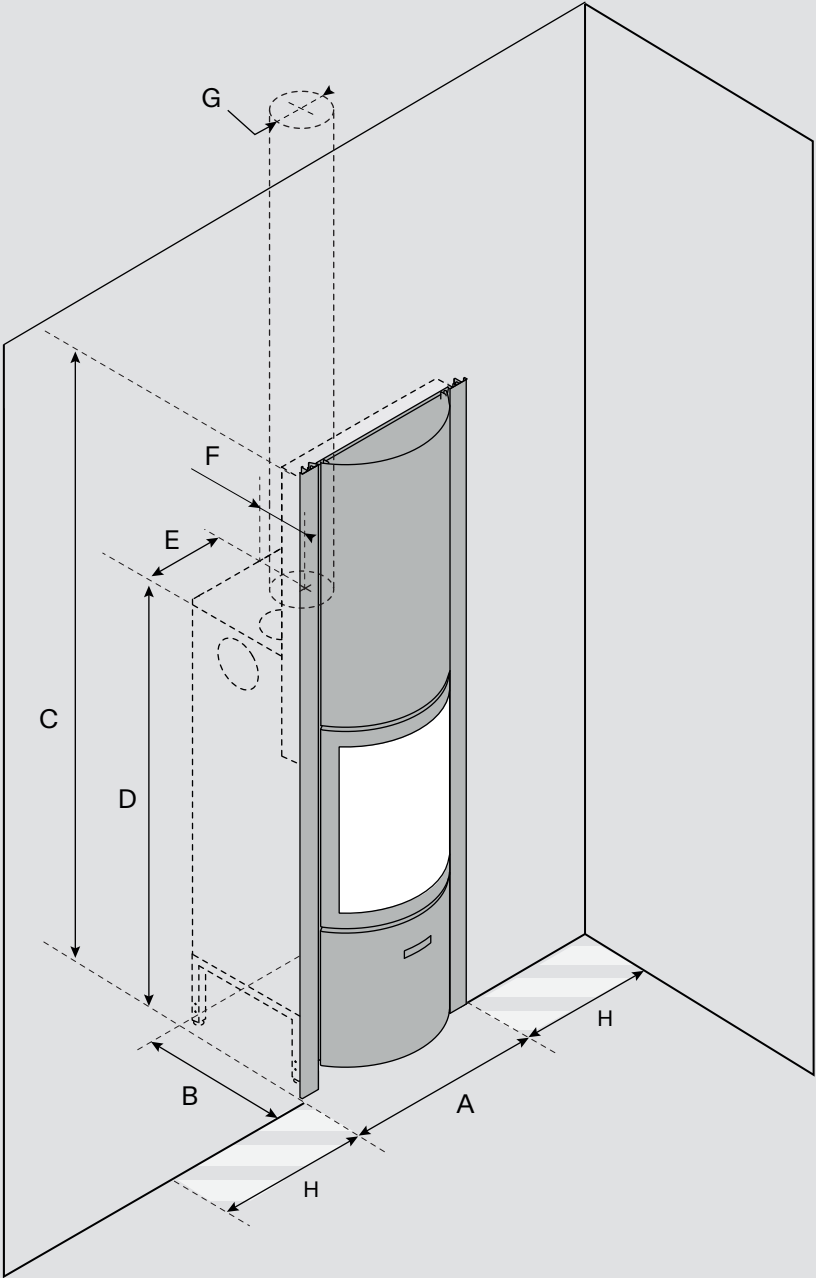

s[30]in

[A] Largeur totale foyer	607 mm*
[B] Profondeur encastrable	460 mm*
[C] Hauteur encastrable	2000 mm - 2800 mm*
[D] Hauteur avant sortie de fumées	1346 mm
[E] Axe buse - face latérale	295 mm
[F] Axe buse - face arrière	185 mm
[G] Diamètre sortie de fumées	180 mm
[H] Dégagement latéral minimum	100 mm
Ø Raccord air extérieur	100 mm
Option kit de ventilation	✓
Coloris	StûvGrey

Vitre

Largeur	405 mm
Hauteur	535 mm

* Attention: veuillez à bien ajouter aux dimensions de la niche les épaisseurs d'isolation définies par votre réglementation locale.

L'installation de l'appareil dans les règles de l'art doit être effectuée par un revendeur-installateur agréé.



Rehausse s30-in

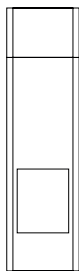

Devantures s30-in

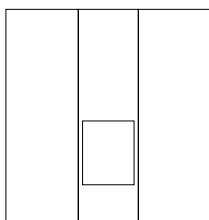

Symétrique large

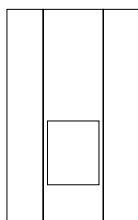

Symétrique étroite

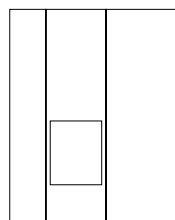

Asymétrique droite ou gauche

Prêts à poser s30-in

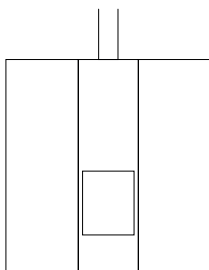

Symétrique large

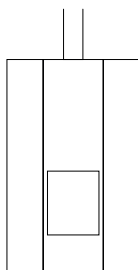

Symétrique étroite

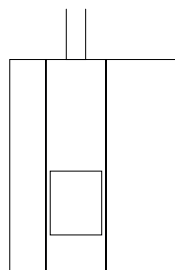

Asymétrique droite ou gauche



Accessoires

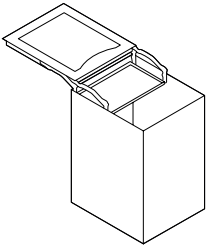

Mobilobox

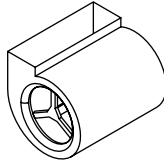

Ventilateur

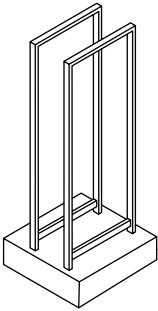

Rack à bûches

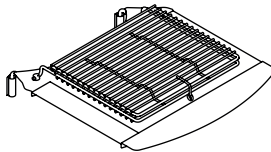

Kit BBQ

Plaques de sol

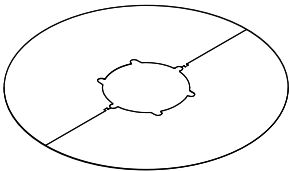

Ronde

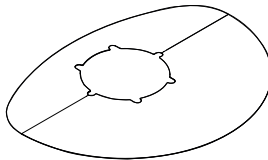

Ovoïdale

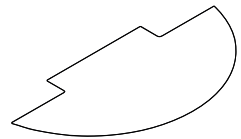

Pour s30-in

FAIRE

DISPARAÎTRE

LES FONCTIONNALITÉS



s[30]

[SIMPLE] La simplicité est le maître mot dans la conception de l'appareil. Tant dans sa forme que dans son installation, son utilisation et son entretien.

[UNIQUE] Le système inédit et breveté des 3 modes d'utilisation a révolutionné le secteur du poêle à bois contemporain. Il constitue

un atout tant au niveau de l'utilisation et que du fonctionnement. [PUISSANT] Performant, le poêle offre une combustion à haut rendement. Les pierres réfractaires, disposées à l'intérieur du corps de chauffe, accumulent la chaleur et la restitue de manière constante et abondante. [ACCUMULATEUR] Le modèle s30-H peut être équipé d'un système à accumulation qui stocke la chaleur en vue de la restituer lentement, durant plusieurs heures, même après que le feu soit éteint. Cette option prolonge la sensation de chaleur et de bien-être, en particulier dans les habitations à faible inertie. [PRATIQUE] Une trappe de ramonage, d'origine et accessible, facilite l'entretien du conduit de fumée (hormis sur le s30-up). [ASTUCIEUX] Un grand tiroir à cendres équipe tous les modèles (hormis le s30-up). Il réduit la fréquence de son entretien et la simplifie grandement. [PROPRE] Pour une vue impeccable sur le feu, un flux d'air balaie la vitre et emporte les poussières qui proviennent de la combustion. [DURABLE] Les matériaux de grande qualité, la précision d'assemblage et la simplicité de sa forme sont autant d'atouts assurant sa pérennité.

Les familles Stûv

s[6]



s[16]



s[30]



s[μ M]



s[21]



s[22]



s[P10]



s[P20]



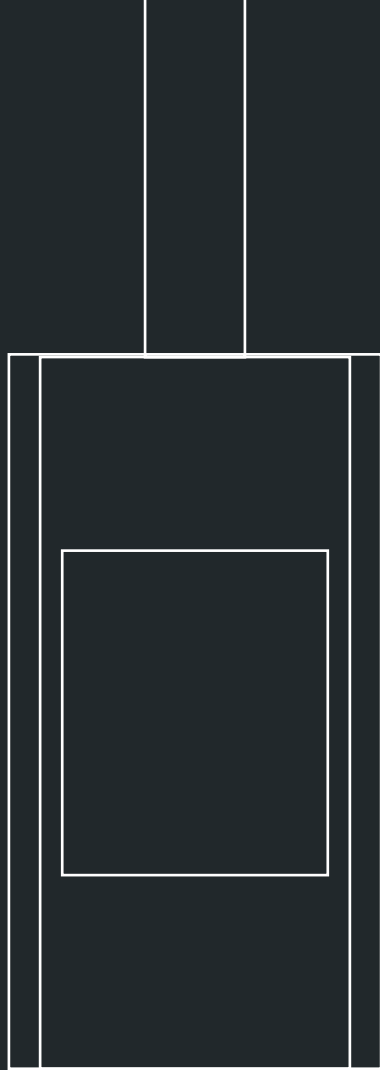

Documents et photos non contractuels. Stûv se réserve le droit d'appliquer des modifications sans préavis.
Ce catalogue a été élaboré avec le plus grand soin; nous déclinons néanmoins toute responsabilité en cas d'erreur.

Les foyers Stûv sont conçus et fabriqués par Stûv sa – Belgique – stuv.com

stûv

S [16]

Le feu
essentiel

Remarquable par son étendue, la gamme s16 se distingue par ses lignes épurées. Ses modèles puissants et astucieux, offrant une large vue sur le feu, diffusent une chaleur rapidement enveloppante. L'éventail de configurations et dimensions offert par la gamme s16 permet une intégration aisée dans les environnements les plus variés.

insert

appareil à intégrer dans une cloison
ou un corps de cheminée



s[16]in p.2

poêles

appareil autoportant dont l'installation
ne nécessite aucun travail de finition

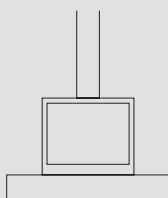

s[16]cube p.12

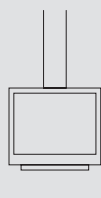

s[16]up p.20

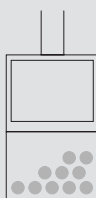

s[16]H p.28

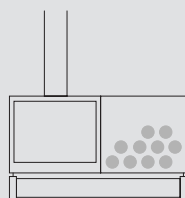

s[16]D4 p.36







Choisir Stûv, c'est opter pour la qualité et la simplicité.

s[16]in

58

68

78

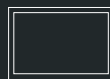

Le s16-in est un encastrable à bois conçu pour s'insérer facilement dans une cheminée existante.

Les différents encadrements disponibles lui confèrent une finition soignée.

Performances*

Classe d'efficacité énergétique

Indice d'efficacité énergétique

Puissance nominale

Plage de puissance

Rendement nominal

Rendement saisonnier

Émissions de particules fines

Émissions de CO

Émissions de NOx

Émissions de COV/COG



Plage de consommation de bois

s[16]in

Bûches - Longueur maximum

Poids

Normes

A	A	A
103	102	99
7 kW	7,5 kW	8 kW
5-8 kW	5-9 kW	6-10 kW
78 %	77 %	75 %
68 %	68 %	65 %
11 mg/Nm ³	19 mg/Nm ³	13 mg/Nm ³
0,09 % / 1112 mg/Nm ³	0,10 % / 1188 mg/Nm ³	0,09 % / 1068 mg/Nm ³
134 mg/Nm ³	117 mg/Nm ³	130 mg/Nm ³
89 mg/Nm ³	59 mg/Nm ³	94 mg/Nm ³
1,4-2,3 kg/h	1,5-2,6 kg/h	1,8-3,0 kg/h
58	68	78
		
40 cm	50 cm	60 cm
91 kg	102 kg	112 kg
EcoDesign 2022	EcoDesign 2022	EcoDesign 2022

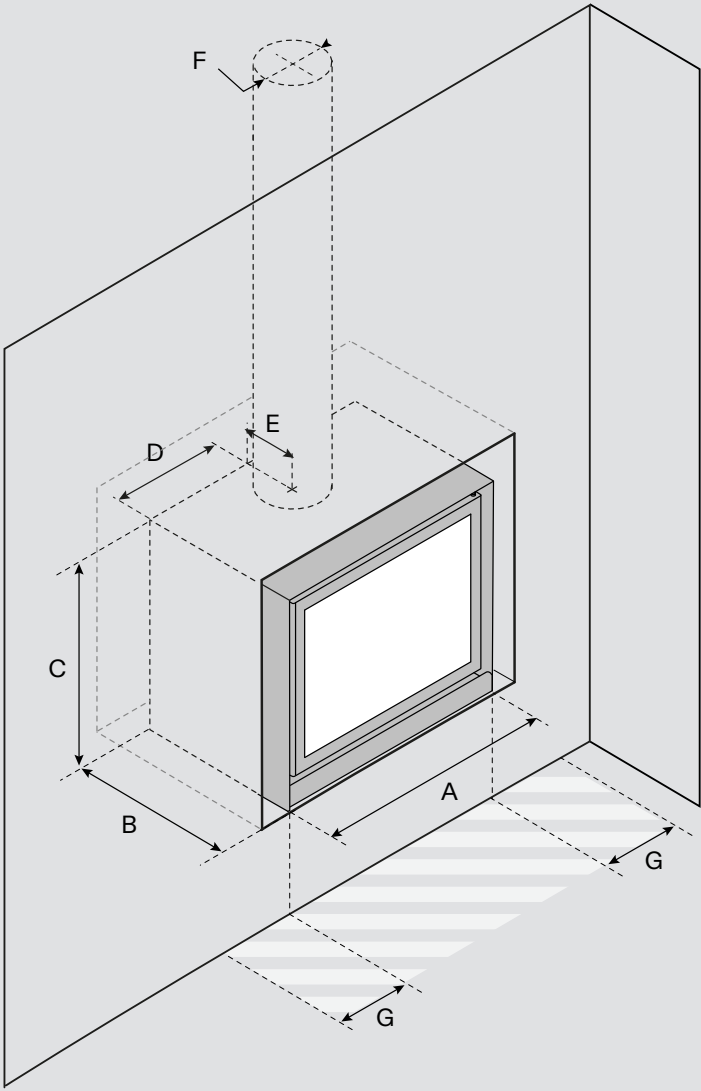

s[16]in

	58	68	78
[A] Largeur	580 mm*	680 mm*	780 mm*
[B] Profondeur	440 mm*	440 mm*	440 mm*
[C] Hauteur	610 mm*	610 mm*	610 mm*
[D] Axe buse - face latérale	290 mm	340 mm	390 mm
[E] Axe buse - face arrière	114 mm	114 mm	114 mm
[F] Diamètre sortie de fumées	180 mm	180 mm	180 mm
[G] Dégagement latéral minimum	250 mm	150 mm	150 mm
Ø Raccord air extérieur	63 mm	63 mm	63 mm
Option kit de ventilation	✓	✓	✓
Coloris	StûvGrey	StûvGrey	StûvGrey



Vitre

	58	68	78
Largeur	445 mm	545 mm	645 mm
Hauteur	421 mm	421 mm	421 mm

* Attention: veuillez à bien ajouter aux dimensions de la niche les épaisseurs d'isolation définies par votre réglementation locale.

L'installation de l'appareil dans les règles de l'art doit être effectuée par un revendeur-installateur agréé.

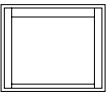
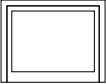
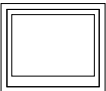

		58	68	78
	Cadre fin 3 côtés - 3 mm	L 580 mm H 609 mm	680 mm 609 mm	780 mm 609 mm
	Cadre fin 4 côtés - 3 mm	L 622 mm H 580 mm	722 mm 580 mm	822 mm 580 mm
	Cadre appliqué 3 côtés - 50 mm	L 670 mm H 647 mm	770 mm 647 mm	870 mm 647 mm
	Cadre appliqué 4 côtés - 50 mm	L 684 mm H 638 mm	784 mm 638 mm	884 mm 638 mm
	Cadre D4	L 1241 mm H 579 mm	1441 mm 579 mm	1641 mm 579 mm

Cadres

Les cadres des s16-in ont été spécialement conçus pour réaliser et faciliter la finition entre le foyer et la maçonnerie, quelles que soient les exigences de votre intérieur.

Une ligne
épurée



Choisir Stûv, c'est s'installer aux premières loges du spectacle du feu.

s[16]cube

58

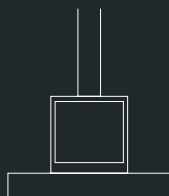

68

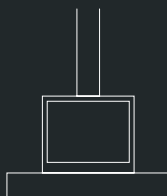

78

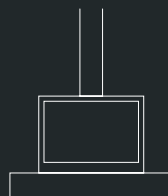

Sobre et élégant, le s16-cube peut aussi bien être installé sur le socle Stûv dédié que sur un meuble réalisé sur-mesure.

Ses possibilités d'agencements lui permettent d'intégrer tous les intérieurs, classiques, rustiques ou contemporains.

Performances*

Classe d'efficacité énergétique

Indice d'efficacité énergétique

Puissance nominale

Plage de puissance

Rendement nominal

Rendement saisonnier

Émissions de particules fines

Émissions de CO

Émissions de NOx

Émissions de COV/COG

Plage de consommation de bois

s[16]cube

Bûches - Longueur maximum

Poids

Normes

A	A	A
103	102	99
7 kW	7,5 kW	8 kW
5-8 kW	5-9 kW	6-10 kW
78 %	77 %	75 %
68 %	68 %	65 %
11 mg/Nm ³	19 mg/Nm ³	13 mg/Nm ³
0,09 % / 1112 mg/Nm ³	0,10 % / 1188 mg/Nm ³	0,09 % / 1068 mg/Nm ³
134 mg/Nm ³	117 mg/Nm ³	130 mg/Nm ³
89 mg/Nm ³	59 mg/Nm ³	94 mg/Nm ³
1,4-2,3 kg/h	1,5-2,6 kg/h	1,8-3,0 kg/h



40 cm

50 cm

60 cm

105 kg

113 kg

121 kg

EcoDesign 2022

EcoDesign 2022

EcoDesign 2022

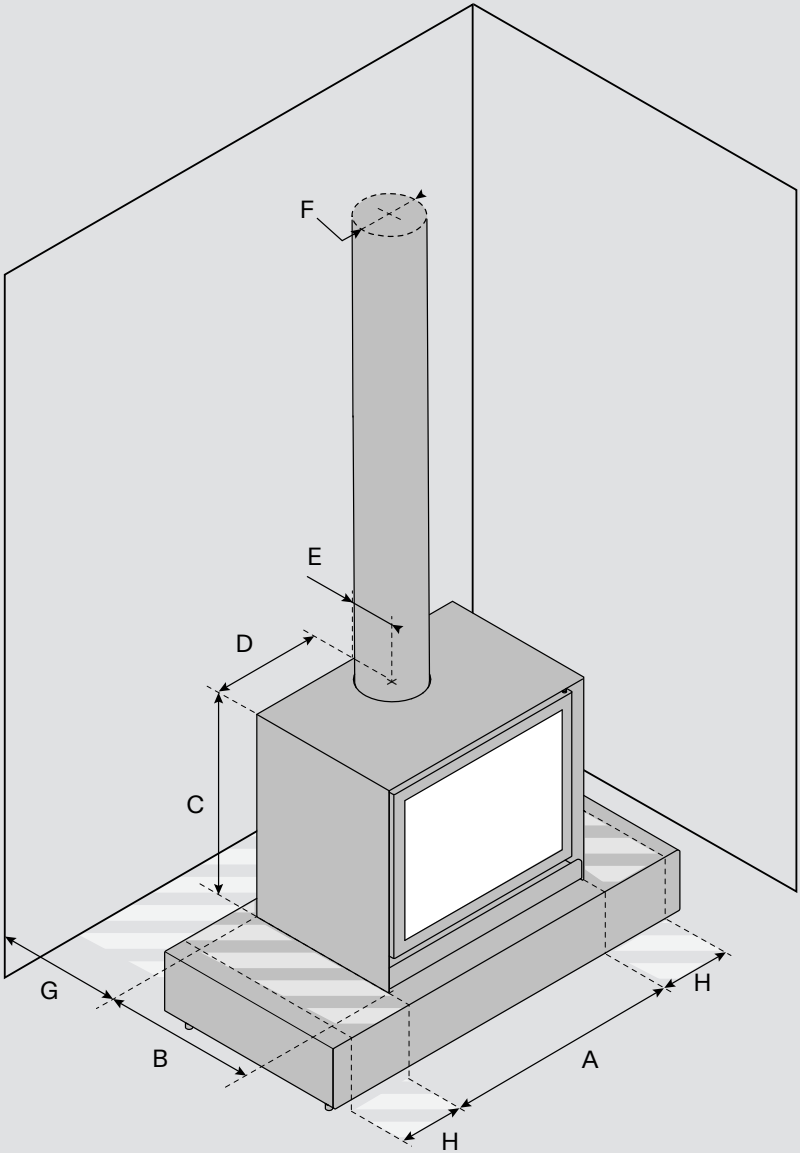

s[16]cube

	58	68	78
[A] Largeur	580 mm	680 mm	780 mm
[B] Profondeur	456 mm	456 mm	456 mm
[C] Hauteur	625 mm	625 mm	625 mm
[D] Axe buse - face latérale	290 mm	340 mm	390 mm
[E] Axe buse - face arrière	130 mm	130 mm	130 mm
[F] Diamètre sortie de fumées	180 mm	180 mm	180 mm
[G] Distance min. de sécurité arrière	350 mm	300 mm	300 mm
[H] Dégagement latéral minimum	250 mm	150 mm	150 mm
Ø Raccord air extérieur	63 mm	63 mm	63 mm
Option kit de ventilation	✓	✓	✓
Coloris	StûvGrey	StûvGrey	StûvGrey

Vitre

	58	68	78
Largeur	445 mm	545 mm	645 mm
Hauteur	421 mm	421 mm	421 mm



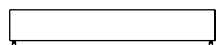

Socle-tiroir

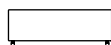

Socle-tiroir



Chariot à bûches
avec tiroir

Largeur	1200 mm	600 mm	460 mm
Hauteur	210 mm	210 mm	1365 mm
Profondeur	590 mm	590 mm	590 mm



COULEURS

DarkGrey ●

StûvGrey ●

Concrete Grey ●

Blanc ○

Socles modulables

Les 3 socles modulables sont conçus pour accueillir le s16-cube ou stocker le bois. Élégants, sobres, pratiques, ils structurent votre coin feu et apportent des espaces de rangement supplémentaires. Le chariot à bûches, mobile, permet son chargement au plus près de votre réserve de bois.



Choisir Stûv, c'est bénéficier de 40 ans de savoir-faire et d'innovation technologique.

s[16]up

58



68

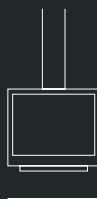

78

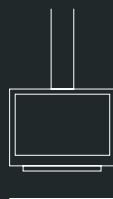

Élégamment suspendu, le s16-up magnifie le volume de la pièce, offrant une vue dégagée sur le spectacle du feu.

Grâce à son système de double combustion, la consommation du bois s'avère aussi économe que respectueuse de l'environnement.

Performances*

Classe d'efficacité énergétique

Indice d'efficacité énergétique

Puissance nominale

Plage de puissance

Rendement nominal

Rendement saisonnier

Émissions de particules fines

Émissions de CO

Émissions de NOx

Émissions de COV/COG

Plage de consommation de bois

s[16]up

Bûches - Longueur maximum

Poids

Normes

A	A	A
103	102	99
7 kW	7,5 kW	8 kW
5-8 kW	5-9 kW	6-10 kW
78 %	77 %	75 %
68 %	68 %	65 %
11 mg/Nm ³	19 mg/Nm ³	13 mg/Nm ³
0,09 % / 1112 mg/Nm ³	0,10 % / 1188 mg/Nm ³	0,09 % / 1068 mg/Nm ³
134 mg/Nm ³	117 mg/Nm ³	130 mg/Nm ³
89 mg/Nm ³	59 mg/Nm ³	94 mg/Nm ³
1,4-2,3 kg/h	1,5-2,6 kg/h	1,8-3,0 kg/h



40 cm

50 cm

60 cm

113 kg

122 kg

130 kg

EcoDesign 2022

EcoDesign 2022

EcoDesign 2022

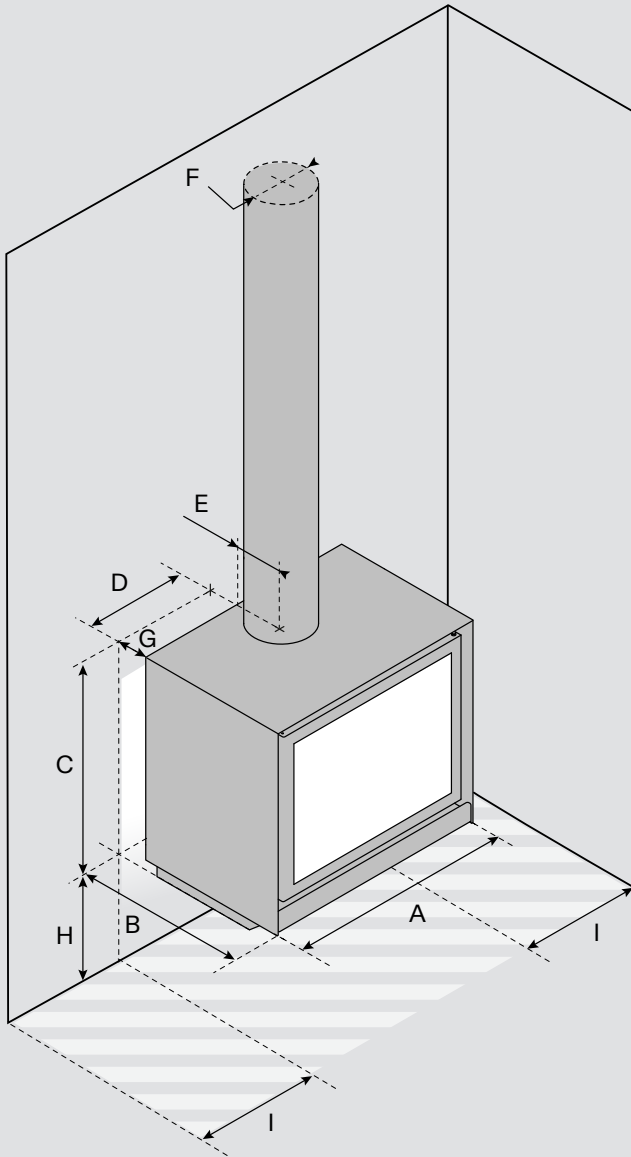

s[16]up

	58	68	78
[A] Largeur	580 mm	680 mm	780 mm
[B] Profondeur	506 mm	506 mm	506 mm
[C] Hauteur	678 mm	678 mm	678 mm
[D] Axe buse - face latérale	290 mm	340 mm	390 mm
[E] Axe buse - face arrière	130 mm	130 mm	130 mm
[F] Diamètre sortie de fumées	180 mm	180 mm	180 mm
[G] Dégagement arrière	50 mm	50 mm	50 mm
[H] Dégagement inférieur	330 mm	330 mm	330 mm
[I] Dégagement latéral	250 mm	150 mm	150 mm
Ø Raccord air extérieur	63 mm	63 mm	63 mm
Option kit de ventilation	-	-	-
Coloris	StûvGrey	StûvGrey	StûvGrey

Vitre

	58	68	78
Largeur	445 mm	545 mm	645 mm
Hauteur	421 mm	421 mm	421 mm



Source de
bien-être



Choisir Stûv, c'est allier ses besoins essentiels au respect de l'environnement.

s[16]H

58



68



78

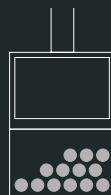

Composé d'un s16-cube posé sur un élément épuré, le poêle s16-H présente un rangement pratique et esthétique des bûches sous l'appareil.

Identifiable par sa verticalité, ce modèle présente les mêmes rendement et précision d'assemblage que le s16-cube.

Performances*

Classe d'efficacité énergétique

Indice d'efficacité énergétique

Puissance nominale

Plage de puissance

Rendement nominal

Rendement saisonnier

Émissions de particules fines

Émissions de CO

Émissions de NOx

Émissions de COV/COG

Plage de consommation de bois



s[16]H

Bûches - Longueur maximum

Poids

Normes

A	A	A
104	103	100
7 kW	7,5 kW	8 kW
5-8 kW	5-9 kW	6-10 kW
78 %	77 %	75 %
68 %	68 %	65 %
11 mg/Nm ³	19 mg/Nm ³	13 mg/Nm ³
0,09 % / 1112 mg/Nm ³	0,10 % / 1188 mg/Nm ³	0,09 % / 1068 mg/Nm ³
134 mg/Nm ³	117 mg/Nm ³	130 mg/Nm ³
89 mg/Nm ³	59 mg/Nm ³	94 mg/Nm ³
1,4-2,3 kg/h	1,5-2,6 kg/h	1,8-3,0 kg/h

58	68	78
		
40 cm	50 cm	50 cm
136 kg	147 kg	158 kg
EcoDesign 2022	EcoDesign 2022	EcoDesign 2022

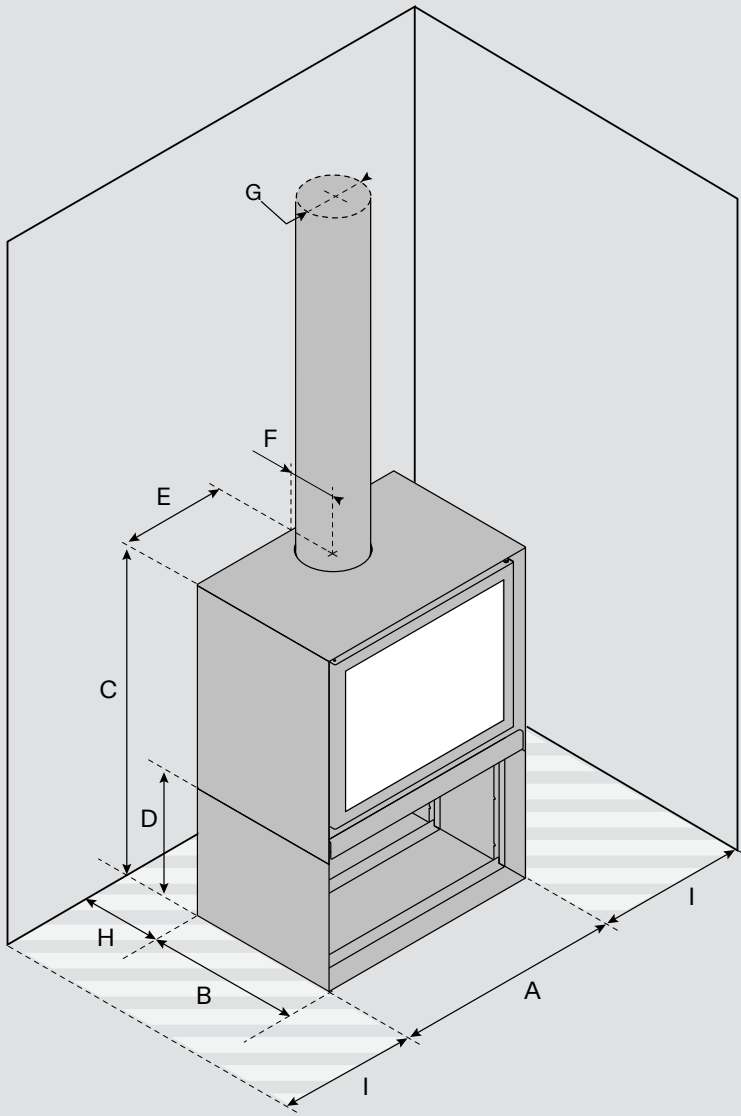

s[16]H

	58	68	78
[A] Largeur	580 mm	680 mm	780 mm
[B] Profondeur	456 mm	456 mm	456 mm
[C] Hauteur	1010 mm	1010 mm	1010 mm
[D] Hauteur rangement bûches	400 mm	400 mm	400 mm
[E] Axe buse - face latérale	290 mm	340 mm	390 mm
[F] Axe buse - face arrière	130 mm	130 mm	130 mm
[G] Diamètre sortie de fumées	180 mm	180 mm	180 mm
[H] Distance min. de sécurité arrière	350 mm	300 mm	300 mm
[I] Dégagement latéral minimum	250 mm	150 mm	150 mm
Ø Raccord air extérieur	63 mm	63 mm	63 mm
Option plaque de sol	✓	✓	✓
Option kit de ventilation	-	-	-
Coloris	StûvGrey	StûvGrey	StûvGrey

Vitre

	58	68	78
Largeur	445 mm	545 mm	645 mm
Hauteur	421 mm	421 mm	421 mm





58

68

78

Largeur	580 mm	680 mm	780 mm
Profondeur	555 mm	555 mm	555 mm

Plaque de sol

La plaque de sol conçue pour le s16-H protège votre revêtement de sol et en facilite l'entretien. Adaptée à chaque dimension de poêle, elle le prolonge et complète son intégration dans votre intérieur.



Choisir Stûv, c'est entretenir la flamme de la convivialité.

s[16]D4

58

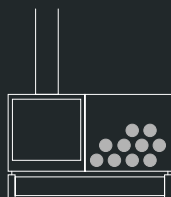

68

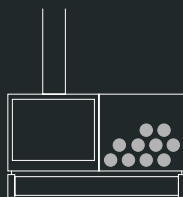

78

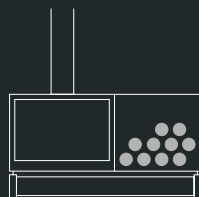

La combinaison horizontale du poêle et du range-bûches dégage une ambiance sereine dans l'espace.

Proposé sur un socle en chêne, ce modèle, disponible en 3 largeurs, s'adapte également sur d'autres supports personnalisables.

Performances*

Classe d'efficacité énergétique

Indice d'efficacité énergétique

Puissance nominale

Plage de puissance

Rendement nominal

Rendement saisonnier

Émissions de particules fines

Émissions de CO

Émissions de NOx

Émissions de COV/COG

Plage de consommation de bois



s[16]D4

Bûches - Longueur maximum

Poids

Normes

A	A	A
103	102	99
7 kW	7,5 kW	8 kW
5-8 kW	5-9 kW	6-10 kW
78 %	77 %	75 %
68 %	68 %	65 %
11 mg/Nm ³	19 mg/Nm ³	13 mg/Nm ³
0,09 % / 1112 mg/Nm ³	0,10 % / 1188 mg/Nm ³	0,09 % / 1068 mg/Nm ³
134 mg/Nm ³	117 mg/Nm ³	130 mg/Nm ³
89 mg/Nm ³	59 mg/Nm ³	94 mg/Nm ³
1,4-2,3 kg/h	1,5-2,6 kg/h	1,8-3,0 kg/h

58	68	78
		
40 cm	50 cm	50 cm
219 kg	246 kg	272 kg
EcoDesign 2022	EcoDesign 2022	EcoDesign 2022

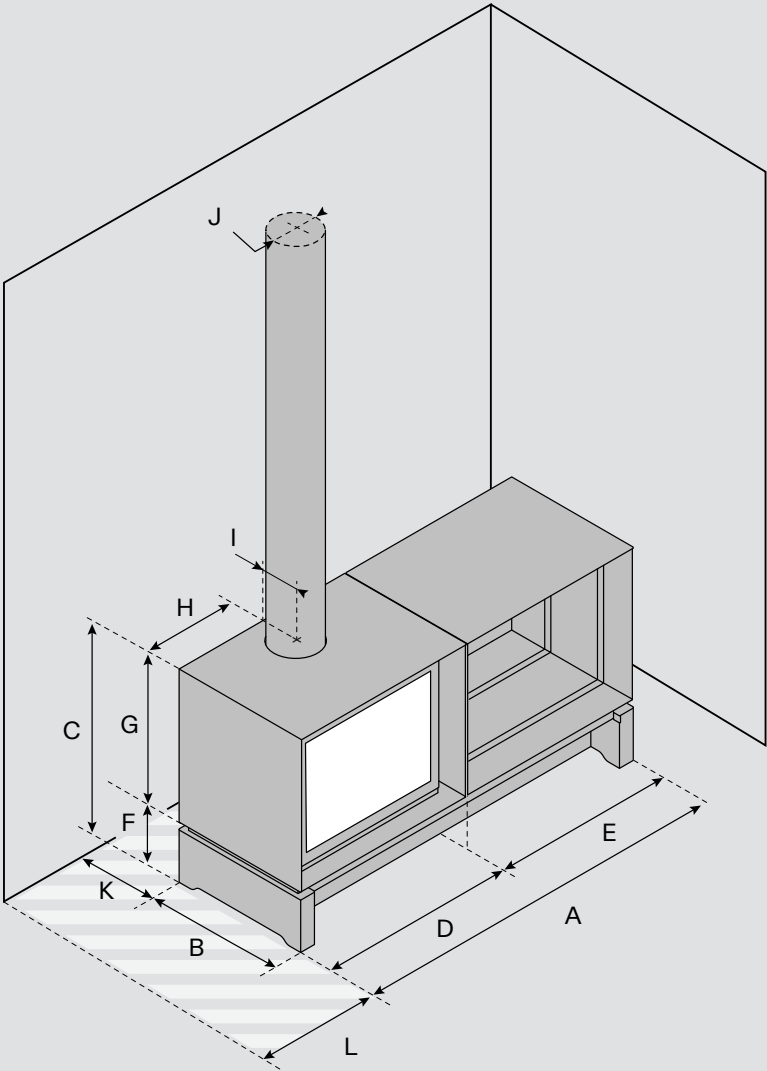

s[16]D4

	58	68	78
[A] Largeur	1250 mm	1450 mm	1650 mm
[B] Profondeur	530 mm	530 mm	530 mm
[C] Hauteur	808 mm	808 mm	808 mm
[D] Largeur foyer	625 mm	725 mm	825 mm
[E] Largeur niche	625 mm	725 mm	825 mm
[F] Hauteur socle	208 mm	208 mm	208 mm
[G] Hauteur foyer	600 mm	600 mm	600 mm
[H] Axe buse - face latérale	311 mm	361 mm	411 mm
[I] Axe buse - face arrière	147 mm	147 mm	147 mm
[J] Diamètre sortie de fumées	180 mm	180 mm	180 mm
[K] Distance min. de sécurité arrière	350 mm	300 mm	300 mm
[L] Dégagement latéral minimum	250 mm	150 mm	150 mm
Ø Raccord air extérieur	63 mm	63 mm	63 mm
Option kit de ventilation	-	-	-
Coloris	StûvGrey	StûvGrey	StûvGrey

Vitre

	58	68	78
Largeur	445 mm	545 mm	645 mm
Hauteur	421 mm	421 mm	421 mm



Le plaisir
nature

FAIRE

DISPARAÎTRE

LES FONCTIONNALITÉS



S[16]

[SIMPLE] La simplicité est un maître-mot dans la conception de l'appareil. Tant dans sa forme que dans son installation, son utilisation et son entretien. [PUISSANT] Des panneaux de vermiculite garnissent la chambre de combustion pour une diffusion abondante et immédiate de la chaleur.

[ASTUCIEUX] Un déviateur de fumée mobile s'ouvre lorsque la porte est ouverte pour permettre l'évacuation des fumées évitant ainsi un refoulement important dans la pièce.

[FIABLE] La chambre de combustion entièrement soudée évite une distorsion du métal au fil des flambées. [PERFORMANT] Différents injecteurs d'air assurent une deuxième combustion des gaz. Le procédé est économique et écologique: il génère davantage de chaleur et élimine le maximum de rejet de particules fines dans l'atmosphère.

[SÛR] Un ressort positionné dans le bas de la porte l'empêche de rester ouverte et évite que des étincelles ou des braises ne tombent au sol.

[PROPRE] Pour une vue impeccable sur le feu, un flux d'air balaie la vitre et emporte les poussières qui proviennent de la combustion.

[DURABLE] Les matériaux de grande qualité, la précision d'assemblage et la simplicité de sa forme sont autant d'atouts assurant sa pérennité.

Les familles Stûv

s[6]



s[16]



s[30]



s[μ M]



s[21]



s[22]



s[P10]



s[P20]



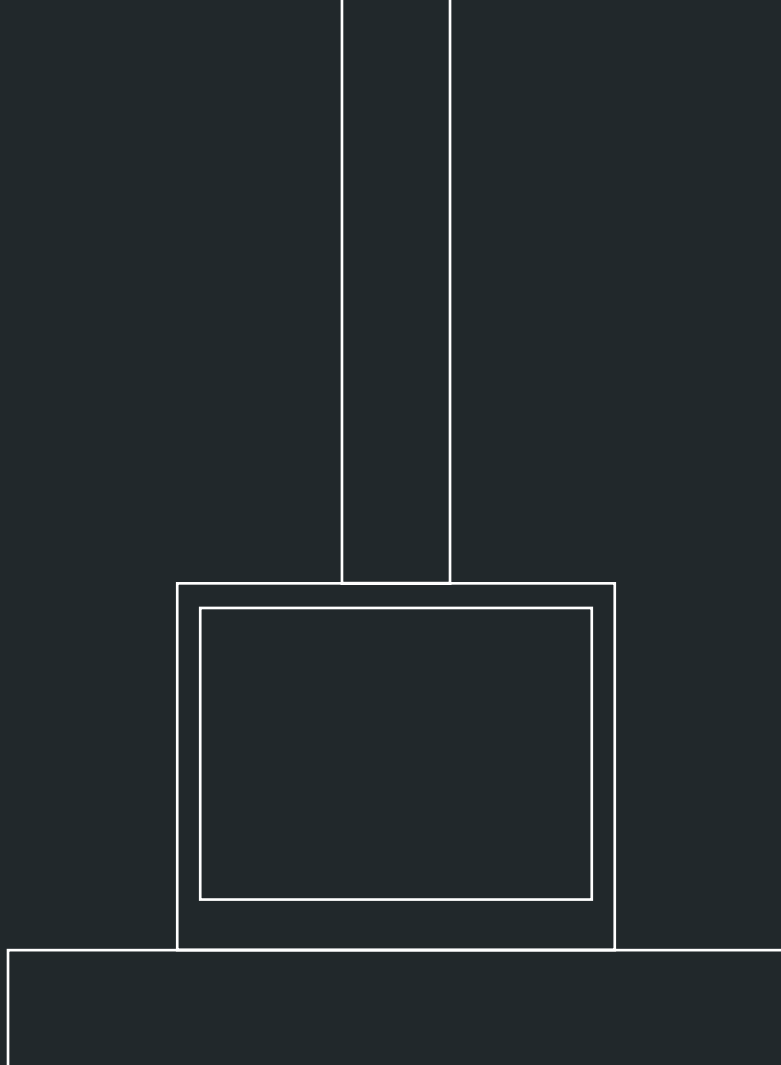

Documents et photos non contractuels. Stûv se réserve le droit d'appliquer des modifications sans préavis.
Ce catalogue a été élaboré avec le plus grand soin; nous déclinons néanmoins toute responsabilité en cas d'erreur.

Les foyers Stûv sont conçus et fabriqués par Stûv sa – Belgique – stuv.com

stûv

[9] S

Le feu
essentiel

Proposée en remplacement d'anciens foyers, la famille s6 se déploie en inserts ou en poêles, de différents formats et tailles.

Élegants, compacts et économes, les 2 solutions présentent une courbe continue de la chambre de combustion pour une vision élargie sur le feu.

insert

appareil à intégrer dans une cloison
ou un corps de cheminée

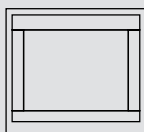

s[6]in p.2

poêle

appareil autoportant dont l'installation
ne nécessite aucun travail de finition

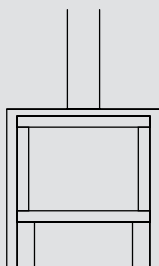

s[6]H p.20





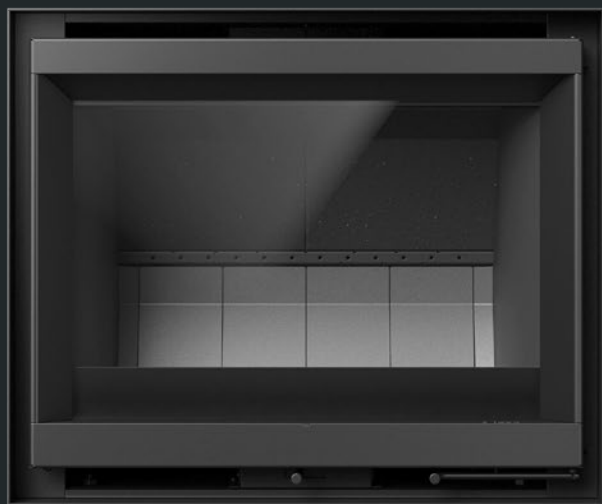

Choisir Stûv, c'est opter pour des courbes et des lignes qui mènent droit au bien-être.

s[6]in

56/50



66/50

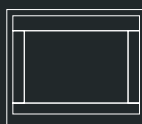

46/55

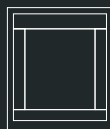

66/55



76/55

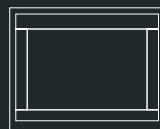

76/60

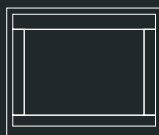

86/60

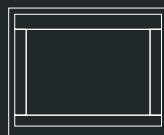

Créés pour épouser les dimensions spécifiques d'anciens âtres de maçonnerie, ces encastrables à bois sont faciles à installer et simples à utiliser.

Sobres et élégants, leur chambre de combustion en fonte diffuse une chaleur douce, adaptée aux besoins d'aujourd'hui.

Performances*

Classe d'efficacité énergétique

Indice d'efficacité énergétique

Puissance nominale

Plage de puissance

Rendement nominal

Rendement saisonnier

Émissions de particules fines

Émissions de CO

Émissions de NOx

Émissions de COV/COG

Plage de consommation de bois



s[6]in

hauteur 50

Bûches - Longueur maximum

Poids

Normes

	A	A
	105	103
	5,9 kW	6,8 kW
	4 - 8 kW	5 - 9 kW
	79 %	77 %
	70 %	68 %
	24 mg/Nm ³	30 mg/Nm ³
	0,07 % / 824 mg/Nm ³	0,07 % / 873 mg/Nm ³
	109 mg/Nm ³	108 mg/Nm ³
	49 mg/Nm ³	68 mg/Nm ³
	1,1 - 2,3 kg/h	1,5 - 2,6 kg/h
	56/50	66/50
		
	33 cm	40 cm
	72 kg	74 kg
	EcoDesign 2022	EcoDesign 2022

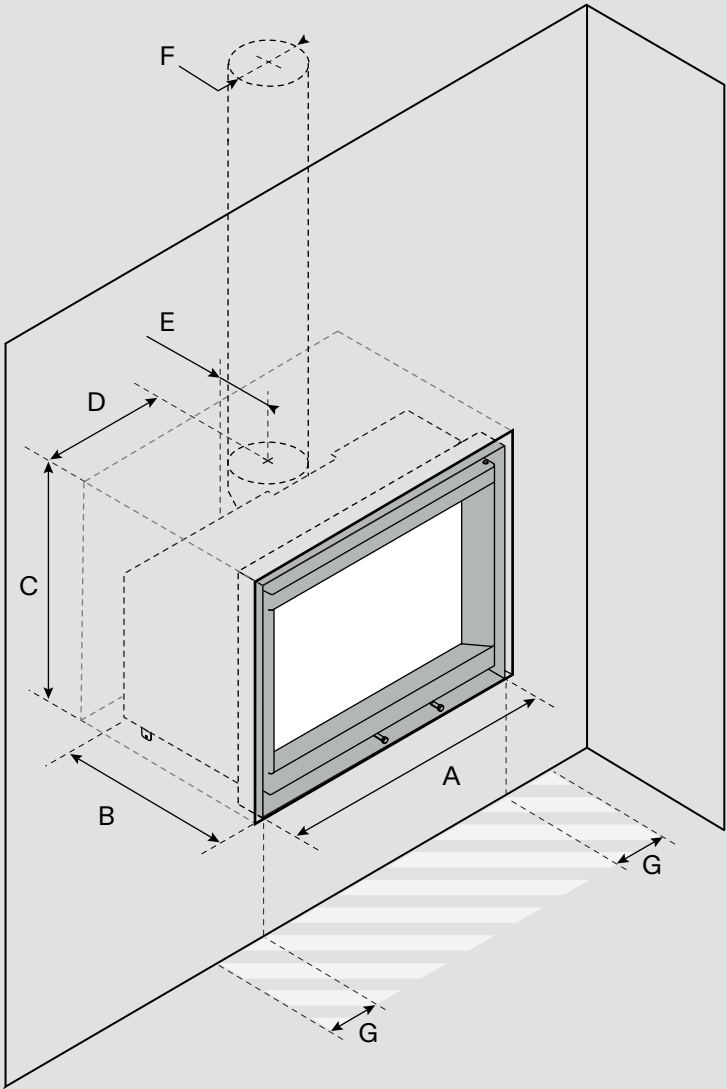

s[6]in - hauteur 50

	56/50	66/50
[A] Largeur	560 mm*	660 mm*
[B] Profondeur	415 mm*	415 mm*
[C] Hauteur	500 mm*	500 mm*
[D] Axe buse - face latérale	280 mm	330 mm
[E] Axe buse - face arrière	100 mm	100 mm
[F] Diamètre sortie de fumées	130 mm	150 mm
[G] Dégagement latéral minimum	85 mm	70 mm
Ø Raccord air extérieur	100 mm	100 mm
Option kit de ventilation	-	✓
Coloris	StûvBlack	StûvBlack

Vitre

	56/50	66/50
Largeur	420 mm	520 mm
Hauteur	305 mm	305 mm

* Attention: veuillez à bien ajouter aux dimensions de la niche les épaisseurs d'isolation définies par votre réglementation locale.

L'installation de l'appareil dans les règles de l'art doit être effectuée par un revendeur-installateur agréé.

Performances*

Classe d'efficacité énergétique

Indice d'efficacité énergétique

Puissance nominale

Plage de puissance

Rendement nominal

Rendement saisonnier

Émissions de particules fines

Émissions de CO

Émissions de NOx

Émissions de COV/COG

Plage de consommation de bois



s[6]in

hauteur 55

Bûches - Longueur maximum

Poids

Normes

A+	A	A
110	104	103
4,9 kW	7,6 kW	8,5 kW
4 - 7 kW	5 - 9 kW	6 - 10 kW
83 %	79 %	77 %
73 %	69 %	68 %
21 mg/Nm ³	24 mg/Nm ³	17 mg/Nm ³
0,08 % / 994mg/Nm ³	0,07 % / 824 mg/Nm ³	0,07% / 853 mg/Nm ³
106 mg/Nm ³	116 mg/Nm ³	130 mg/Nm ³
92 mg/Nm ³	68 mg/Nm ³	52 mg/Nm ³
1,1 - 1,9 kg/h	1,4 - 2,6 kg/h	1,7 - 2,9 kg/h
46/55	66/55	76/55
		
20 cm	40 cm	50 cm
65 kg	77 kg	84 kg
EcoDesign 2022	EcoDesign 2022	EcoDesign 2022

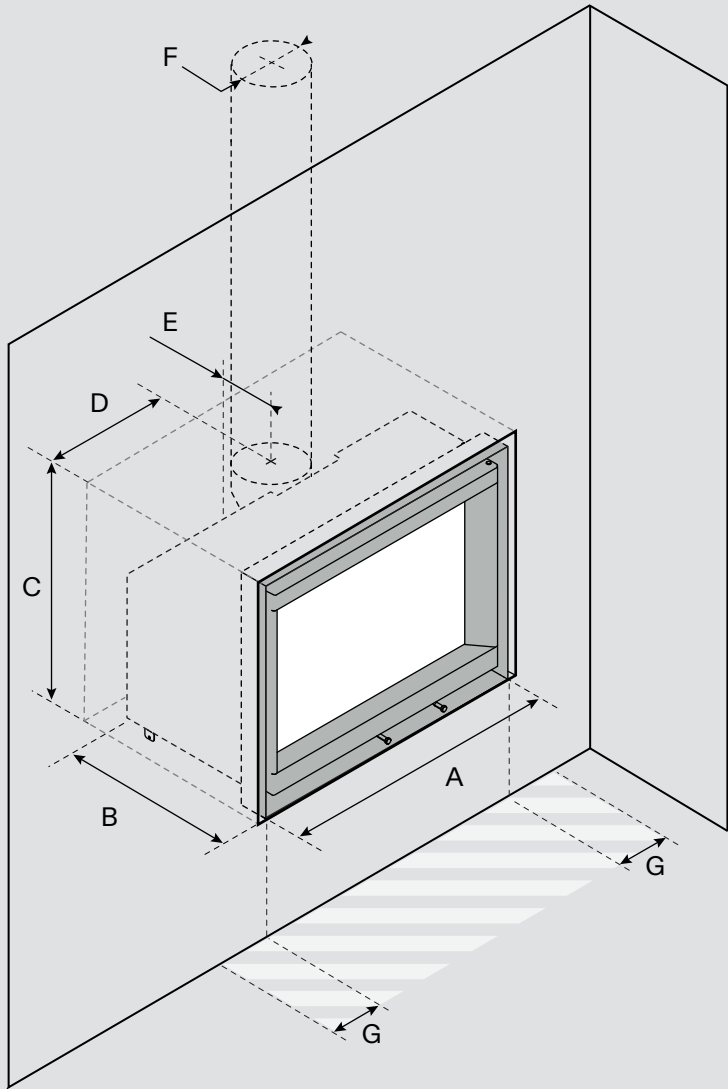

s[6]in - hauteur 55

	46/55	66/55	76/55
[A] Largeur	460 mm*	660 mm*	760 mm*
[B] Profondeur	415 mm*	415 mm*	415 mm*
[C] Hauteur	550 mm*	550 mm*	550 mm*
[D] Axe buse - face latérale	230 mm	330 mm	380 mm
[E] Axe buse - face arrière	100 mm	100 mm	100 mm
[F] Diamètre sortie de fumées	130 mm	150 mm	150 mm
[G] Dégagement latéral minimum	80 mm	85 mm	80 mm
Ø Raccord air extérieur	100 mm	100 mm	100 mm
Option kit de ventilation	-	✓	✓
Coloris	StûvBlack	StûvBlack	StûvBlack

Vitre

	46/55	66/55	76/55
Largeur	320 mm	520 mm	620 mm
Hauteur	355 mm	355 mm	355 mm

* Attention: veuillez à bien ajouter aux dimensions de la niche les épaisseurs d'isolation définies par votre réglementation locale.

L'installation de l'appareil dans les règles de l'art doit être effectuée par un revendeur-installateur agréé.

Performances*

Classe d'efficacité énergétique

Indice d'efficacité énergétique

Puissance nominale

Plage de puissance

Rendement nominal

Rendement saisonnier

Émissions de particules fines

Émissions de CO

Émissions de NOx

Émissions de COV/COG

Plage de consommation de bois

s[6]in

hauteur 60

Bûches - Longueur maximum

Poids

Normes

A	A
104	99
9,3 kW	10,8 kW
7 - 11 kW	8 - 13 kW
79 %	75 %
69 %	65 %
21 mg/Nm ³	22 mg/Nm ³
0,06 % / 767 mg/Nm ³	0,08 % / 1014 mg/Nm ³
116 mg/Nm ³	113 mg/Nm ³
68 mg/Nm ³	85 mg/Nm ³
2 - 3,1 kg/h	2,4 - 3,9 kg/h

76/60



86/60



50 cm

50 cm

91 kg

96 kg

EcoDesign 2022

EcoDesign 2022

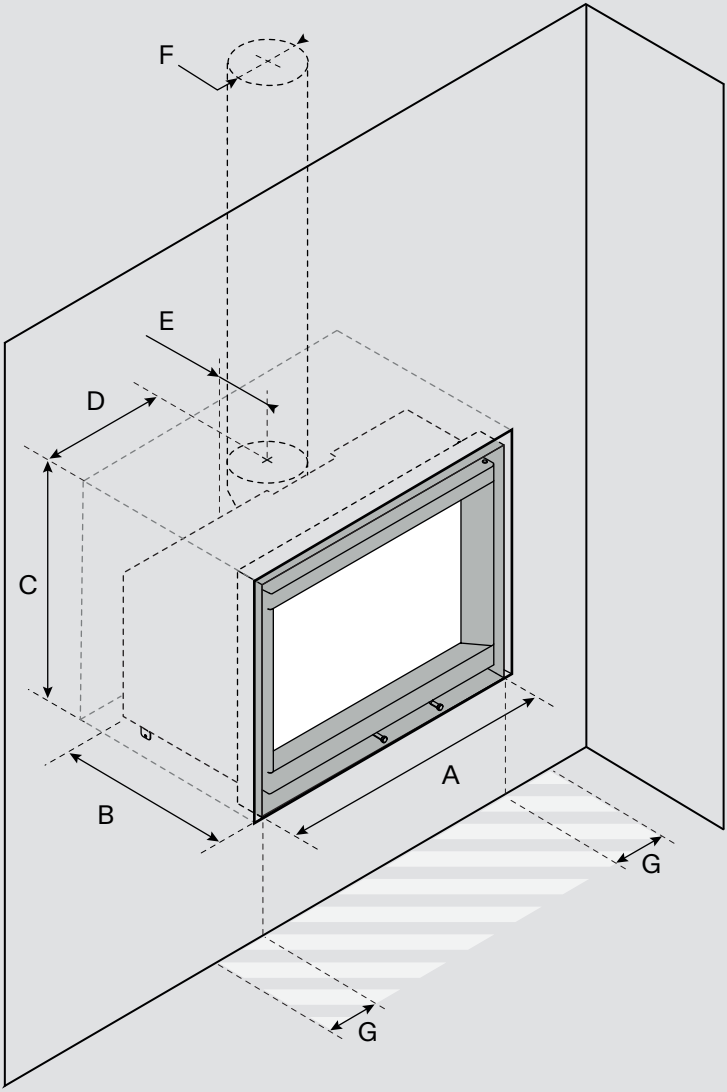

s[6]in - hauteur 60

	76/60	86/60
[A] Largeur	760 mm*	860 mm*
[B] Profondeur	415 mm*	415 mm*
[C] Hauteur	600 mm*	600 mm*
[D] Axe buse - face latérale	380 mm	430 mm
[E] Axe buse - face arrière	100 mm	100 mm
[F] Diamètre sortie de fumées	150 mm	180 mm
[G] Dégagement latéral minimum	60 mm	80 mm
Ø Raccord air extérieur	100 mm	100 mm
Option kit de ventilation	✓	✓
Coloris	StûvBlack	StûvBlack

Vitre

	76/60	86/60
Largeur	620 mm	820 mm
Hauteur	405 mm	405 mm

* Attention: veuillez à bien ajouter aux dimensions de la niche les épaisseurs d'isolation définies par votre réglementation locale.

L'installation de l'appareil dans les règles de l'art doit être effectuée par un revendeur-installateur agréé.



Cadre fin débordant

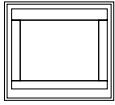

	56/50	66/50	46/55	66/55	76/55	76/60	86/60
L	560	660	460	660	760	760	860
H	500	500	550	550	550	600	600

Cadre fin affleurant

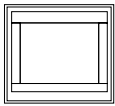

L	560	660	460	660	760	760	860
H	500	500	550	550	550	600	600

Cadre appliqué 3 côtés

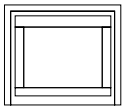

L	596	696	496	696	796	796	896
H	519	519	567	567	567	619	619

Cadre appliqué 4 côtés

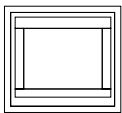

L	594	694	494	694	794	794	894
H	536	536	586	586	586	636	636

Cadres

Ces cadres d'acier noir sont conçus pour assurer une finition raffinée et impeccable du pourtour des petits jusqu'aux très grands âtres de maçonnerie.

La nature
respectée

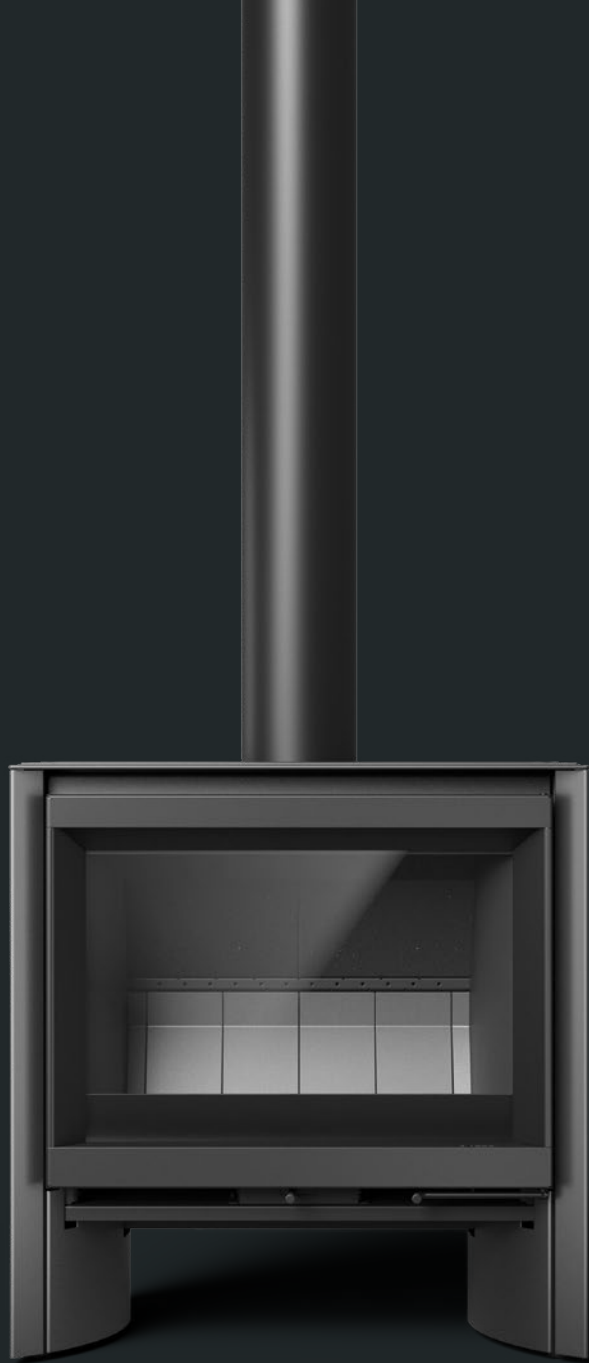

Choisir Stûv, c'est s'émerveiller devant le spectacle de la nature.

s[6]H

56/50

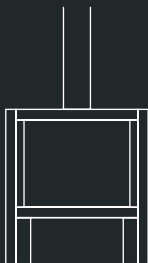

66/55

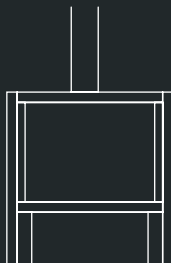

76/60

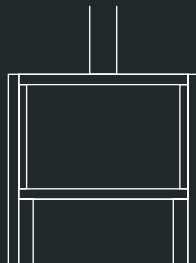

Ces poêles à bois, compacts et performants, s'intègrent harmonieusement dans tous les espaces, petits et grands.

Leur ligne contemporaine, à la vision élargie sur le feu, est source de bien-être.

Il suffit de charger les bûches et d'allumer le feu pour profiter d'une douce chaleur enveloppante.

Performances*

Classe d'efficacité énergétique

Indice d'efficacité énergétique

Puissance nominale

Plage de puissance

Rendement nominal

Rendement saisonnier

Émissions de particules fines

Émissions de CO

Émissions de NOx

Émissions de COV/COG

Plage de consommation de bois

s[6]H

Bûches - Longueur maximum

Poids

Normes

A	A	A
105	104	104
5,9 kW	7,6 kW	9,3 kW
4 - 8 kW	5 - 9 kW	7 - 11 kW
79 %	78 %	78 %
70 %	69 %	69 %
24 mg/Nm ³	24 mg/Nm ³	21 mg/Nm ³
0,07 % / 824 mg/Nm ³	0,07 % / 824 mg/Nm ³	0,06 % / 767 mg/Nm ³
109 mg/Nm ³	116 mg/Nm ³	116 mg/Nm ³
49 mg/Nm ³	68 mg/Nm ³	68 mg/Nm ³
1,1 - 2,3 kg/h	1,4 - 2,6 kg/h	2,0 - 3,1 kg/h

56/50



66/55



76/60



33 cm

40 cm

50 cm

80 kg

95 kg

105 kg

EcoDesign 2022

EcoDesign 2022

EcoDesign 2022

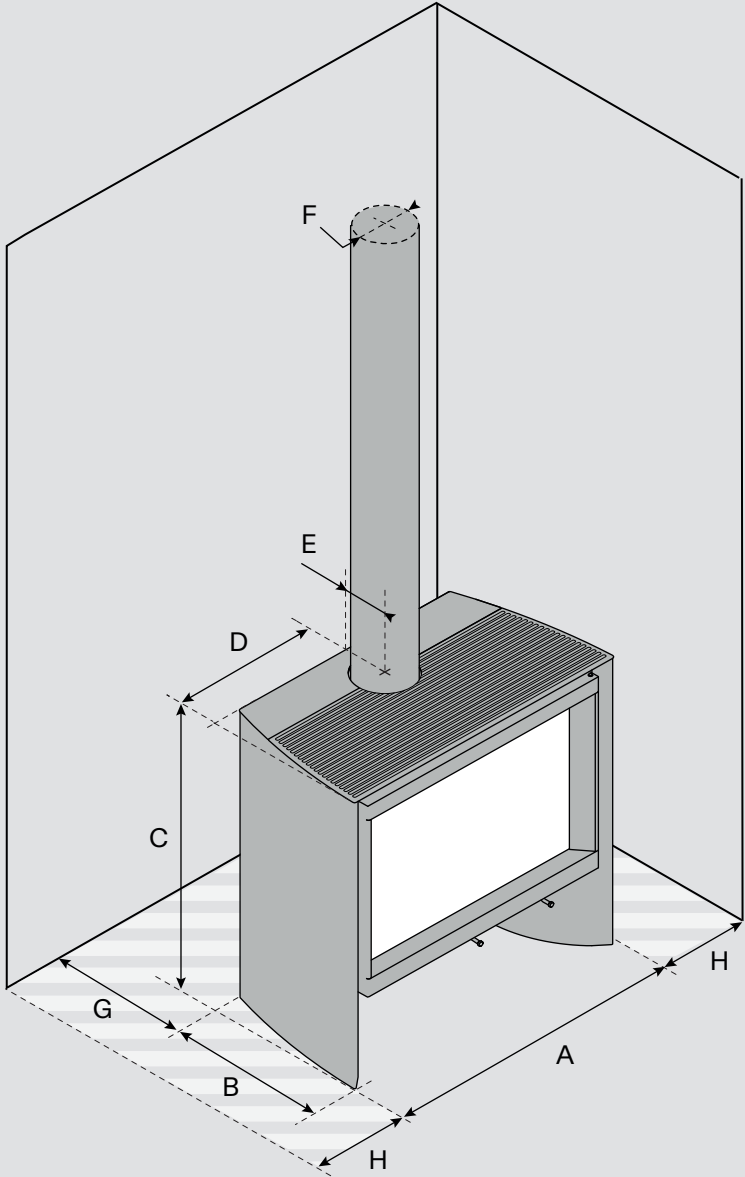

s[6]H

	56/50	66/55	76/60
[A] Largeur	600 mm	700 mm	800 mm
[B] Profondeur	430 mm	430 mm	430 mm
[C] Hauteur	650 mm	725 mm	800 mm
[D] Axe buse - face latérale	300 mm	350 mm	400 mm
[E] Axe buse - face arrière	124 mm	124 mm	124 mm
[F] Diamètre sortie de fumées	130 mm	150 mm	150 mm
[G] Distance min. de sécurité arrière	300 mm*	300 mm*	300 mm*
[H] Dégagement latéral minimum	130 mm	150 mm	150 mm
Ø Raccord air extérieur	80 mm	80 mm	80 mm
Option kit de ventilation	-	-	-
Coloris	StûvBlack	StûvBlack	StûvBlack

Vitre

	56/50	66/55	76/60
Largeur	420 mm	520 mm	620 mm
Hauteur	305 mm	355 mm	405 mm

* Cette distance peut être réduite à 75 mm moyennant l'installation d'une plaque anti-rayonnement ainsi que la pose d'un conduit adapté.



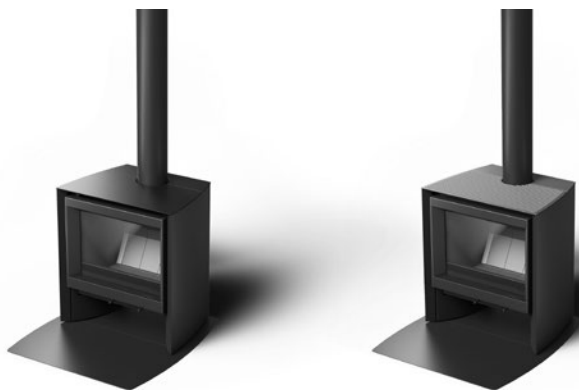

Tablettes

Matière	Acier	Fonte (striée)
---------	-------	----------------

Plaques de sol

	56/50	66/55	76/60
Largeur	690 mm	790 mm	890 mm
Profondeur	780 mm	780 mm	780 mm

FAIRE

DISPARAÎTRE

LES FONCTIONNALITÉS



S[6]

[SIMPLE] La simplicité est le maître mot dans la conception de l'appareil. Tant dans sa forme que dans son installation, son utilisation et son entretien. [ADAPTÉ] La disponibilité de l'insert en plusieurs formats et configurations permet de couvrir nombre de projets d'intégration dans des cheminées existantes, dont celles de petites tailles. [PANORAMIQUE] Sa face vitrée élargie, dans tous les modèles y compris le plus petit, offre une très large vision sur le feu. [PERFORMANT] Confiné dans une chambre en fonte de petit volume, le feu développe une puissance moindre tout en maximisant la qualité de la combustion. [ÉCONOMIQUE] Sa faible consommation de bois alliée à sa haute performance rend son usage encore plus avantageux. [PROPRE] Pour une vue impeccable sur le feu, un flux d'air balaie la vitre et emporte les poussières qui proviennent de la combustion. [FLEXIBLE] L'appareil propose un raccordement arrière ainsi que par le haut, pour couvrir un plus grand nombre de projets d'intégration. [ASTUCIEUX] La préhension intégrée renforce l'épure du modèle et traduit l'attention portée aux détails.

Les familles Stûv

s[6]



s[16]



s[30]



s[μ M]



s[21]



s[22]



s[P10]



s[P20]





Documents et photos non contractuels. Stûv se réserve le droit d'appliquer des modifications sans préavis.
Ce catalogue a été élaboré avec le plus grand soin; nous déclinons néanmoins toute responsabilité en cas d'erreur.

Les foyers Stûv sont conçus et fabriqués par Stûv sa – Belgique – stuv.com