

IMPORTADORA  
**FERREMAKROS**

Importamos lo mejor para Colombia

LTDA.

**MAKROS**<sup>®</sup>  
U.S.A.

TOOLS

**CATALOGO**

**JAZ**  
ESPAÑA



**CABLE DE ACERO**

**TITEX TOOLS**  
CERTIFIED QUALITY

**BARBERO**  
ARGENTINA

**arco**  
ESPAÑA

**ZENTEN**



## ÍNDICE

**3 - NUESTRA HISTORIA**

**4 - GRATAS & ABRASIVOS MAKROS TOOLS U.S.A.**

**22 - EQUIPOS HIDRAULICOS MAKROS TOOLS U.S.A.**

**24 - HERRAMIENTAS MANUALES MAKROS TOOLS U.S.A.**

**46 - CABLES, CADENAS & ACCESORIOS MAKROS TOOLS U.S.A.**

**59 - EQUIPOS DE LEVANTE DE CARGA MAKROS TOOLS U.S.A.**

**64 - CORTADORAS DE CERÁMICA MAKROS TOOLS U.S.A.**

**71 - MACHUELOS & DADOS PARA ROSCAR MAKROS TOOLS U.S.A.**

**78 - TALADROS & ESMERILES MAKROS TOOLS U.S.A.**

**82 - GRATAS & ABRASIVOS JAZ ZUBIAURRE**

**93 - VÁLVULAS & GRIFERIA ARCO ESPAÑA**

**98 - PRENSAS BARBERO S.A.**

**103 - HERRAMIENTAS DE CORTE ZENTEN ESPAÑA**



## **NUESTRA HISTORIA**

Ferremakros LTDA. fue fundada en 2008 con la visión de convertirse en un referente en la importación y distribución de herramientas de alta calidad en el mercado nacional. Lo que comenzó como un pequeño emprendimiento, se ha transformado en una empresa líder en el sector. Actualmente mantenemos relaciones comerciales con fabricantes internacionales reconocidos por su excelencia en la producción de herramientas resultando en una amplia gama de herramientas que se destacan por su durabilidad, precisión y rendimiento. Nuestro catálogo permite satisfacer las crecientes demandas de nuestros clientes en sectores como la minería, la industria petrolera, la industria metalúrgica y el sector ferretero. Con una sólida red de distribución, Ferremakros se ha ganado la confianza de profesionales y empresas que buscan soluciones confiables y eficaces. El compromiso con la calidad ha sido un pilar fundamental en la historia de Ferremakros manteniéndose a la vanguardia de las tendencias y tecnologías del sector, lo que nos permite ser competitivos y relevantes en un mercado en constante evolución. Hoy en día, nuestra empresa continúa creciendo y adaptándose a los desafíos del mercado global, manteniendo su misión de proporcionar herramientas de la más alta calidad que contribuyan al éxito de sus clientes. Con más de una década de experiencia y un equipo dedicado, la empresa sigue comprometida con su visión original de ser un líder en la importación de herramientas.

## **¿QUE HACEMOS?**

Somos una empresa especializada en la importación y distribución de herramientas de alta calidad para diversos sectores, incluyendo la minería, la industria metalúrgica, la industria petrolera, la ferretería y el mantenimiento. Con una sólida red de proveedores internacionales, ofrecemos una amplia gama de herramientas manuales y eléctricas, que cumplen con estándares de durabilidad y eficiencia.

Nos enorgullece nuestra capacidad para importar productos de marcas reconocidas mundialmente, garantizando así la fiabilidad y el rendimiento de las herramientas que distribuimos. Además de ofrecer una selección de productos, brindamos un servicio de atención al cliente personalizado, asesoramiento técnico y soluciones logísticas adaptadas a las necesidades específicas de cada cliente.

Nosotros nos comprometemos a ser el socio de confianza para profesionales y empresas que buscan calidad y valor en cada herramienta que adquieren.



# GRATAS & ABRASIVOS MAKROS TOOLS



◆ CIRCULAR LISA EJE

Código	Medida	RPM	Unidad De Empaque
GMK 0005	1/2" X 3" X 3/8"	4.500	BLISTER - 60 UNIDADES
GMK 0010	5/8" X 4" X 1/2"	4.500	BLISTER - 60 UNIDADES



◆ CIRCULAR LISA BUJES

Código	Medida	RPM	Unidad De Empaque
GMK 0015	3" X 1/2"	4.500	CAJA - 60 UNIDADES
GMK 0020	4" X 5/8"	6.000	BLISTER - 60 UNIDADES
GMK 0025	6" X 1"	6.000	BLISTER - 32 UNIDADES
GMK 0030	8" X 1"	4.500	BLISTER - 20 UNIDADES
GMK 0035	10" X 1"	4.000	CAJA - 20 UNIDADES

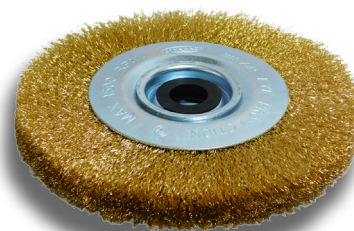

◆ CIRCULAR LISA TUERCA MULTI

Código	Medida	RPM	Unidad De Empaque
GMK 0040	4.1/2" X 1"	6.000	BLISTER - 42 UNIDADES
GMK 0045	6" X 1"	6.000	BLISTER - 32 UNIDADES

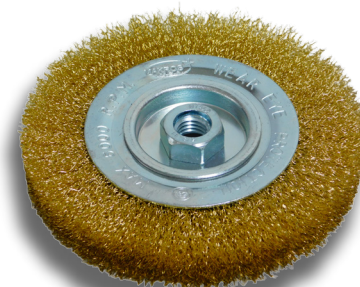

◆ CIRCULAR TRENZADA TUERCA MULTI

Código	Medida	RPM	Unidad De Empaque
GMK 0050	4" X 1/4"	12.500	BLISTER - 60 UNIDADES
GMK 0052	4" X 3/8"	12.500	BLISTER - 60 UNIDADES
GMK 0055	4.1/2" X 1/4"	12.500	BLISTER - 60 UNIDADES
GMK 0060	4.1/2" X 3/8"	12.500	BLISTER - 60 UNIDADES
GMK 0075	6" X 1/2"	9.000	BLISTER - 48 UNIDADES
GMK 0080	7" X 1/4"	9.000	BLISTER - 20 UNIDADES



◆ COPA LISA TUERCA MULTI

Código	Medida	RPM	Unidad De Empaque
GMK 0085	2.1/2"	12.500	BLISTER - 60 UNIDADES
GMK 0090	3"	12.500	BLISTER - 80 UNIDADES
GMK 0095	4"	8.500	BLISTER - 60 UNIDADES
GMK 0100	5"	6.500	BLISTER - 24 UNIDADES



◆ COPA LISA TUERCA MULTI TIPO INDUSTRIAL PESADA

Código	Medida	RPM	Unidad De Empaque
GMK 0091	3"	12.500	BLISTER - 80 UNIDADES
GMK 0096	4"	8.500	BLISTER - 60 UNIDADES



◆ COPA TRENZADA TUERCA MULTI

Código	Medida	RPM	Unidad De Empaque
GMK 0105	2.1/2"	12.500	BLISTER - 100 UNIDADES
GMK 0110	3"	12.500	BLISTER - 80 UNIDADES
GMK 0115	4"	8.500	BLISTER - 60 UNIDADES
GMK 0120	5"	6.500	BLISTER - 24 UNIDADES



◆ COPA TRENZADA T/MULTI TIPO INDUSTRIAL PESADA

Código	Medida	RPM	Unidad De Empaque
GMK 0111	3"	12.500	BLISTER - 80 UNIDADES
GMK 0116	4"	8.500	BLISTER - 60 UNIDADES



◆ COPA TRENZADA A/SEGURIDAD TUERCA MULTI

Código	Medida	RPM	Unidad De Empaque
GMK 0125	2.1/2"	12.500	CAJA - 100 UNIDADES
GMK 0130	3.1/2"	8.500	CAJA - 36 UNIDADES
GMK 0135	4"	7.000	CAJA - 36 UNIDADES
GMK 0140	5"	6.500	CAJA - 24 UNIDADES



◆ CONICA LISA TUERCA MULTI

Código	Medida	RPM	Unidad De Empaque
GMK 0101	4"	12.500	BLISTER - 72 UNIDADES

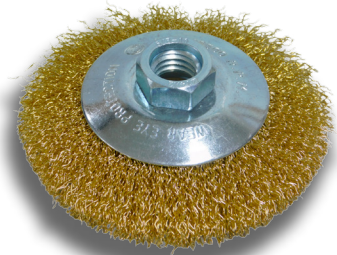

◆ CONICA TRENZADA TUERCA MULTI

Código	Medida	RPM	Unidad De Empaque
GMK 0121	4"	12.500	BLISTER - 72 UNIDADES



◆ CIRCULAR LISA ESPIGO

Código	Medida	RPM	Unidad De Empaque
GMK 0148	3/32" X 5/8" X 5/64"	20.000	BOLSA - 12 UNIDADES
GMK 0147	3/32" X 3/4" X 5/64"	20.000	BOLSA - 12 UNIDADES
GMK 0144	3/32" X 7/8" X 5/64"	20.000	BOLSA - 12 UNIDADES
GMK 0149	1/4" X 1.1/2" X 1/8"	20.000	BLISTER - 240 UNIDADES
GMK 0150	1/4" X 2" X 3/16"	20.000	BLISTER - 240 UNIDADES
GMK 0155	1/4" X 3" X 5/16"	20.000	BLISTER - 120 UNIDADES
GMK 0151	1/4" X 4" X 1/2"	4.500	BLISTER - 96 UNIDADES

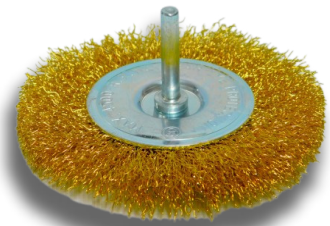

◆ CIRCULAR LISA ESPIGO

Código	Medida	RPM	Unidad De Empaque
GMK 0156	5/16" X 3" X 1.3/8"	4.500	CAJA - 100 UNIDADES
GMK 0157	5/16" X 4" X 1.3/8"	4.500	CAJA - 60 UNIDADES

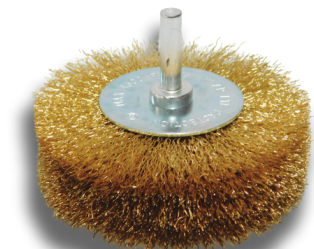

◆ CIRCULAR TRENZADA ESPIGO

Código	Medida	RPM	Unidad De Empaque
GMK 0145	1/4" X 3" X 3/8"	12.500	BLISTER - 180 UNIDADES
GMK 0146	1/4" X 4" X 3/8"	11.000	BLISTER - 180 UNIDADES



◆ COPA LISA ESPIGO

Código	Medida	RPM	Unidad De Empaque
GMK 0175	1/4" X 2"	4.500	BLISTER - 100 UNIDADES
GMK 0180	1/4" X 3"	4.500	BLISTER - 120 UNIDADES



◆ COPA TRENZADA ESPIGO

Código	Medida	RPM	Unidad De Empaque
GMK 0210	1/4" X 3"	4.500	BLISTER - 120 UNIDADES



◆ BROCHA LISA ESPIGO

Código	Medida	RPM	Unidad De Empaque
GMK 0231	1/4" X 1/2"	20.000	BLISTER - 240 UNIDADES
GMK 0225	1/4" X 5/8"	20.000	BLISTER - 240 UNIDADES
GMK 0230	1/4" X 1"	20.000	BLISTER - 240 UNIDADES



◆ BROCHA TRENZADA ESPIGO

Código	Medida	RPM	Unidad De Empaque
GMK 0213	1/4" X 1/2"	20.000	BLISTER - 240 UNIDADES
GMK 0214	1/4" X 3/4"	20.000	BLISTER - 240 UNIDADES
GMK 0215	1/4" X 1"	20.000	BLISTER - 180 UNIDADES



◆ JUEGO GRATAS ESPIGO

Código	Medida	RPM	Unidad De Empaque
GMK 0232	1/4" X 3 PIEZAS	4.500	BLISTER - 60 UNIDADES



◆ JUEGO GRATAS ESPIGO

Código	Medida	RPM	Unidad De Empaque
GMK 0233	1/4" X 5 PIEZAS	4.500	BLISTER - 40 UNIDADES



◆ CEPILLO MADERA COBRIZADO

Código	Medida	Unidad De Empaque
GMK 0234	3 H X 15 H	CAJA - 120 UNIDADES
GMK 0235	4 H X 15 H	CAJA - 120 UNIDADES
GMK 0240	5 H X 15 H	CAJA - 120 UNIDADES
GMK 0245	6 H X 15 H	CAJA - 120 UNIDADES



◆ CEPILLO PLASTICO COBRIZADO

Código	Medida	Unidad De Empaque
GMK 0265	4 H X 15 H	CAJA - 120 UNIDADES
GMK 0270	5 H X 15 H	CAJA - 96 UNIDADES

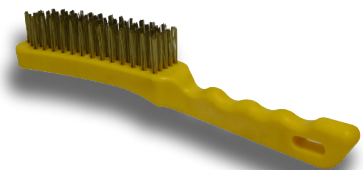

◆ CEPILLO PLÁSTICO COBRIZADO

Código	Medida	Unidad De Empaque
GMK 0275	VIP	BLISTER - 120 UNIDADES



◆ LIMPIADOR PARA TUBOS

Código	Medida	RPM	Unidad De Empaque
GMK 0300	1/2" X 1" X 6"	N/A	CAJA - 300 UNIDADES
GMK 0305	1/2" 1.1/2" X 6"	N/A	CAJA - 300 UNIDADES
GMK 0310	1/2" X 2" X 6"	N/A	CAJA - 200 UNIDADES
GMK 0315	1/2" X 3" X 6"	N/A	CAJA - 200 UNIDADES



◆ CIRCULAR LISA BUJES INOX

Código	Medida	RPM	Unidad De Empaque
GMK 0425	6" X 1"	6.000	CAJA - 32 UNIDADES



◆ CIRCULAR LISA TUERCA MULTI INOX

Código	Medida	RPM	Unidad De Empaque
GMK 0430	4.1/2" X 1"	6.000	BLISTER - 42 UNIDADES
GMK 0415	6" X 1"	6.000	BLISTER - 32 UNIDADES



◆ CIRCULAR TRENZADA TUERCA MULTI INOX

Código	Medida	RPM	Unidad De Empaque
GMK 0393	4" X 1/4"	12.500	BLISTER - 60 UNIDADES
GMK 0395	4.1/2" X 1/4"	12.500	BLISTER - 80 UNIDADES
GMK 0400	4.1/2" X 3/8"	12.500	BLISTER - 80 UNIDADES
GMK 0405	6" X 1/2"	9.000	BLISTER - 48 UNIDADES
GMK 0410	7" X 1/4"	9.000	BLISTER - 20 UNIDADES



◆ COPA LISA TUERCA MULTI INOX

Código	Medida	RPM	Unidad De Empaque
GMK 0355	2.1/2"	12.500	BLISTER - 60 UNIDADES
GMK 0360	3"	12.500	BLISTER - 40 UNIDADES
GMK 0365	4"	8.500	BLISTER - 40 UNIDADES
GMK 0370	5"	6.500	BLSITER - 24 UNIDADES



◆ COPA TRENZADA TUERCA MULTI INOX

Código	Medida	RPM	Unidad De Empaque
GMK 0375	2.1/2"	12.500	BLISTER - 60 UNIDADES
GMK 0380	3"	12.500	BLISTER - 40 UNIDADES
GMK 0385	4"	8.500	BLISTER - 40 UNIDADES
GMK 0390	5"	6.500	BLISTER - 24 UNIDADES



◆ CONICA LISA TUERCA MULTI INOX

Código	Medida	RPM	Unidad De Empaque
GMK 0411	4"	12.500	BLISTER - 72 UNIDADES



◆ CONICA TRENZADA TUERCA MULTI INOX

Código	Medida	RPM	Unidad De Empaque
GMK 0412	4"	12.500	BLISTER - 72 UNIDADES



◆ CIRCULAR LISA ESPIGO INOX

Código	Medida	RPM	Unidad De Empaque
GMK 0158	3/32" X 5/8" X 5/64"	20.000	BOLSA - 12 UNIDADES
GMK 0154	3/32" X 3/4" X 5/64"	20.000	BOLSA - 12 UNIDADES
GMK 0152	3/32" X 1" X 3/32"	20.000	BOLSA - 12 UNIDADES
GMK 0159	1/4" X 2" X 3/16"	20.000	BLISTER - 240 UNIDADES
GMK 0160	1/4" X 3" X 1/4"	20.000	BLISTER - 120 UNIDADES



◆ COPA LISA ESPIGO INOX

Código	Medida	RPM	Unidad De Empaque
GMK 0185	1/4" X 2"	4.500	BLISTER - 180 UNIDADES
GMK 0190	1/4" X 3"	4.500	BLISTER - 120 UNIDADES



◆ BROCHA LISA ESPIGO INOX

Código	Medida	RPM	Unidad De Empaque
GMK 0418	1/4" X 1/2"	20.000	BLISTER - 240 UNIDADES
GMK 0419	1/4" X 5/8"	20.000	BLISTER - 240 UNIDADES
GMK 0420	1/4" X 1"	4.500	BLISTER - 240 UNIDADES



◆ BROCHA TRENZADA ESPIGO INOX

Código	Medida	RPM	Unidad De Empaque
GMK 0421	1/4" X 1/2"	20.000	BLISTER - 240 UNIDADES
GMK 0416	1/4" X 3/4"	20.000	BLISTER - 240 UNIDADES
GMK 0417	1/4" X 1"	20.000	BLISTER - 240 UNIDADES



◆ JUEGO GRATAS ESPIGO INOX

Código	Medida	RPM	Unidad De Empaque
GMK 0460	1/4" X 3 PIEZAS	4.500	BLISTER - 60 UNIDADES

◆ JUEGO GRATAS ESPIGO INOX

Código	Medida	RPM	Unidad De Empaque
GMK 0465	1/4" X 5 PIEZAS	4.500	BLISTER - 40 UNIDADES

◆ CEPILLO MADERA INOX

Código	Medida	Unidad De Empaque
GMK 0249	3 H X 15 H	CAJA - 120 UNIDADES
GMK 0250	4 H X 15 H	CAJA - 120 UNIDADES
GMK 0255	5 H X 15 H	CAJA - 120 UNIDADES
GMK 0260	6 H X 15 H	CAJA - 120 UNIDADES

◆ CEPILLO PLASTICO INOX

Código	Medida	Unidad De Empaque
GMK 0271	4 H X 15 H	CAJA - 120 UNIDADES
GMK 0272	5 H X 15 H	CAJA - 96 UNIDADES

◆ CEPILLO PLASTICO INOX

Código	Medida	Unidad De Empaque
GMK 0280	VIP	BLISTER - 180 UNIDADES

◆ LIMPIADOR PARA TUBOS INOX

Código	Medida	RPM	Unidad De Empaque
GMK 0291	1/4" X 1/2" X 6"	N/A	CAJA - 100 UNIDADES
GMK 0301	1/2" X 1" X 6"	N/A	CAJA - 100 UNIDADES
GMK 0316	1/2" X 3" X 6"	N/A	CAJA - 100 UNIDADES

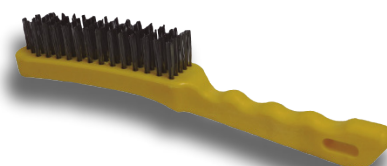

◆ CIRCULAR LISA ESPIGO ABRASLON

Código	Medida	RPM	Unidad De Empaque
GMK 0165	1/4" X 2" X 1/4"	7.500	BLISTER - 270 UNIDADES



◆ COPA LISA ESPIGO ABRASLON

Código	Medida	RPM	Unidad De Empaque
GMK 0195	1/4" X 2"	4.500	BLISTER - 216 UNIDADES
GMK 0200	1/4" X 3"	4.500	BLISTER - 96 UNIDADES



◆ MINI GRATAS MOTOTOOL CABELLO CERDO

Código	Medida	RPM	Unidad De Empaque
GMK 0330	<b>MATERIAL: DURO</b> <b>4 CIRCULARES:</b> 5/8" - 3/4" - 7/8" - 1" <b>2 BROCHAS:</b> 3/16" - 1/4" <b>1 COPA: 5/8"</b>	12.500	ENVASE PLASTICO CAJA - 24 ENVASES



◆ MINI GRATAS MOTOTOOL NYLON

Código	Medida	RPM	Unidad De Empaque
GMK 0350	<b>MATERIAL: DURO</b> <b>4 CIRCULARES:</b> 5/8" - 3/4" - 7/8" - 1" <b>2 BROCHAS:</b> 3/16" - 1/4" <b>1 COPA: 5/8"</b>	12.500	ENVASE PLASTICO CAJA - 24 ENVASES

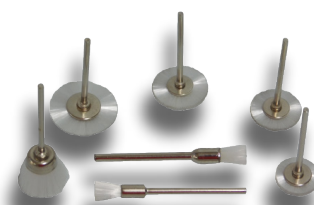

◆ MINI GRATAS MOTOTOOL CABELLO CABALLO

Código	Medida	RPM	Unidad De Empaque
GMK 0335	<b>MATERIAL: MEDIO</b> <b>4 CIRCULARES:</b> 5/8" - 3/4" - 7/8" - 1" <b>2 BROCHAS:</b> 3/16" - 1/4" <b>1 COPA: 5/8"</b>	12.500	ENVASE PLASTICO CAJA - 24 ENVASES

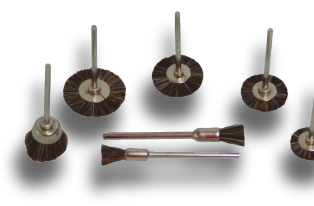

◆ MINI GRATAS MOTOTOOL CABELLO CABRA

Código	Medida	RPM	Unidad De Empaque
GMK 0340	<b>MATERIAL: SUAVE</b> <b>4 CIRCULARES:</b> 5/8" - 3/4" - 7/8" - 1" <b>2 BROCHAS:</b> 3/16" - 1/4" <b>1 COPA: 5/8"</b>	12.500	ENVASE PLASTICO CAJA - 24 ENVASES



◆ MINI GRATAS MOTOTOOL LANA

Código	Medida	RPM	Unidad De Empaque
GMK 0345	<b>MATERIAL: SUAVE</b> <b>4 CIRCULARES:</b> 5/8" - 3/4" - 7/8" - 1" <b>2 BROCHAS:</b> 3/16" - 1/4" <b>1 COPA: 5/8"</b>	12.500	ENVASE PLASTICO CAJA - 24 ENVASES



◆ DISCO DE SIERRA DENTADO PLUS

Código	Medida	RPM	Unidad De Empaque
GMK 0470	4.1/2" X 7/8"	13.300	BLISTER - 100 UNIDADES
GMK 0475	7" X 7/8"	8.500	BLISTER - 30 UNIDADES
GMK 0476	9" X 7/8"	7.000	BLISTER - 20 UNIDADES



◆ DISCO DE SIERRA TUNGSTENO

Código	Medida	RPM	Unidad De Empaque
GMK 0472	4.1/2" X 6 T	13.200	BLISTER - 100 UNIDADES



◆ DISCO ABRASIVO PARA CORTE METAL INOXIDABLE

Código	Medida	RPM	Unidad De Empaque
AMK 0005	4.1/2" X 1mm	13.300	CAJA - 400 X 50 X 25 UND
AMK 0010	4.1/2" X 1.6mm	13.300	CAJA - 400 X 50 X 25 UND
AMK 0015	7" X 1mm	8.500	CAJA - 200 X 50 X 25 UND
AMK 0020	7" X 1.6mm	8.500	CAJA - 200 X 50 X 25 UND



◆ DISCO ABRASIVO PARA CORTE METAL/INOX TRONZADORA

Código	Medida	RPM	Unidad De Empaque
AMK 0025	14" X 3mm	4.400	CAJA - 25 X 5 UND



◆ DISCO ABRASIVO PARA PULIR METAL

Código	Medida	RPM	Unidad De Empaque
AMK 0030	4.1/2" X 1/4"	13.300	CAJA - 100 X 25 X 5 UND
AMK 0035	7" X 1/4"	8.500	CAJA - 50 X 25 X 5 UND
AMK 0036	9" X 1/4"	6.600	CAJA - 50 X 25 X 5 UND



◆ DISCO DIAMANTADO SEGMENTADO

Código	Medida	RPM	Unidad De Empaque
AMK 0245	4.1/2"	13.200	BLISTER - 100 UNIDADES
AMK 0250	7"	8.500	BLISTER - 50 UNIDADES
AMK 0255	9"	6.600	BLISTER - 25 UNIDADES
AMK 0260	14"	4.300	BLISTER - 10 UNIDADES



◆ DISCO DIAMANTADO SEGMENTADO PLUS

Código	Medida	RPM	Unidad De Empaque
AMK 0246	4.1/2"	13.200	BLISTER - 100 UNIDADES



◆ DISCO PARA CORTE DIAMANTADO CONTINUO

Código	Medida	RPM	Unidad De Empaque
AMK 0265	4.1/2"	13.200	CAJA - 100 UNIDADES
AMK 0270	7"	8.500	CAJA - 50 UNIDADES



◆ DISCO DIAMANTADO TURBO

Código	Medida	RPM	Unidad De Empaque
AMK 0275	4.1/2"	13.300	BLISTER - 50 UNIDADES
AMK 0280	7"	8.500	BLISTER - 50 UNIDADES
AMK 0285	9"	6.600	BLISTER - 25 UNIDADES



◆ DISCO DIAMANTADO TURBO PLUS

Código	Medida	RPM	Unidad De Empaque
AMK 0135	4.1/2" X 7/8"	13.200	BLISTER - 100 UNIDADES
AMK 0136	7" X 7/8"	8.500	BLISTER - 50 UNIDADES

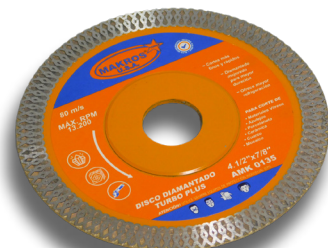

**Descripción:** Cortes más finos y rápidos ofreciendo mayor refrigeración y larga duración. Para corte de azulejos, porcelanato, mármol, cerámica, cuarzo, mosaicos y materiales vítreos.

◆ DISCO DIAMANTADO TURBO MAX

Código	Medidas	RPM	Unidad De Empaque
AMK 0139	4.1/2" X 7/8"	13.200	BLISTER - 100 UNIDADES



◆ DISCO DIAMANTADO PRO GLASS

Código	Medidas	RPM	Unidad De Empaque
AMK 0138	4.1/2" X 7/8"	13.200	BLISTER - 100 UNIDADES



◆ DISCO PARA CORTE DIAMANTADO MULTIPROPOSITO ULTRA MAX

Código	Medidas	RPM	Unidad De Empaque
AMK 0140	4.1/2" X 7/8"	12.000	BLISTER - 50 UNIDADES



◆ JUEGO COPA SIERRA DIAMANTADA X 4 PCS

Código	Medidas	RPM	Unidad De Empaque
AMK 0137	1.1/4" - 2.1/8" - 2.5/8" - 2.7/8"	1.500	CAJA - 50 UNIDADES



◆ COPA DIAMANTADA CONTINUA

Código	Medida	RPM	Unidad De Empaque
AMK 0115	4.1/2" X 7/8"	13.200	BLISTER - 50 UNIDADES



◆ COPA DIAMANTADA SEGMENTADA 2 HILERAS

Código	Medida	RPM	Unidad De Empaque
AMK 0125	4.1/2" X 7/8"	13.200	BLISTER - 50 UNIDADES
AMK 0126	7" X 7/8"	8.500	BLISTER - 20 UNIDADES



◆ COPA DIAMANTADA TURBO

Código	Medida	RPM	Unidad De Empaque
AMK 0130	4.1/2" X 7/8"	13.200	BLISTER - 50 UNIDADES



◆ COPA DIAMANTADA TURBO PLUS

Código	Medida	RPM	Unidad De Empaque
AMK 0131	4.1/2" X 7/8"	13.200	BLISTER - 50 UNIDADES



◆ DISCO DIAMANTADO FLEXIBLE PULIDO HÚMEDO

Código	Medida	RPM	Unidad De Empaque
AMK 0160	4" G 50	12.000	CAJA - 30 UNIDADES
AMK 0165	4" G 100	12.000	CAJA - 30 UNIDADES
AMK 0170	4" G 200	12.000	CAJA - 30 UNIDADES
AMK 0175	4" G 400	12.000	CAJA - 30 UNIDADES
AMK 0180	4" G 800	12.000	CAJA - 30 UNIDADES
AMK 0185	4" G 1.500	12.000	CAJA - 30 UNIDADES
AMK 0190	4" G 3.000	12.000	CAJA - 30 UNIDADES



**Descripción:** Disco cerámico con partículas diamantadas para pulir en húmedo granito, mármol y piedra.

◆ GRATA LIJA ESPIGO OXIDO DE ALUMINIO

Código	Medida	RPM	Unidad De Empaque
AMK 0300	1/4" X 1" G 40	23.000	CAJA - 100 UNIDADES
AMK 0305	1/4" X 1" G 60	23.000	CAJA - 100 UNIDADES
AMK 0310	1/4" X 1" G 80	23.000	CAJA - 100 UNIDADES
IHC 0017	1/4" X 1" G 100	30.000	CAJA - 100 UNIDADES
IHC 0021	1/4" X 1" G 120	30.000	CAJA - 100 UNIDADES
AMK 0325	1/4" X 2" G 40	13.000	CAJA - 100 UNIDADES
AMK 0330	1/4" X 2" G 60	13.000	CAJA - 100 UNIDADES
AMK 0335	1/4" X 2" G 80	13.000	CAJA - 100 UNIDADES
AMK 0340	1/4" X 2" G 100	13.000	CAJA - 100 UNIDADES
AMK 0345	1/4" X 2" G 120	13.000	CAJA - 100 UNIDADES
IHC 0011	1/4" X 2.3/8" G 120	11.000	CAJA - 100 UNIDADES
AMK 0350	1/4" X 3" G 40	7.200	CAJA - 100 UNIDADES
AMK 0355	1/4" X 3" G 60	7.200	CAJA - 100 UNIDADES
AMK 0360	1/4" X 3" G 80	7.200	CAJA - 100 UNIDADES
AMK 0365	1/4" X 3" G 100	7.200	CAJA - 100 UNIDADES
IHC 0016	1/4" X 3" G 120	9.600	CAJA - 100 UNIDADES



◆ GRATA LIJA LENGUETA EJE OXIDO DE ALUMINIO

Código	Medida	RPM	Unidad De Empaque
AMK 0195	6" X 2" X 1.1/4" G 40	10.200	CAJA - 50 UNIDADES
AMK 0200	6" X 2" X 1.1/4" G 60	10.200	CAJA - 50 UNIDADES
AMK 0205	6" X 2" X 1.1/4" G 80	10.200	CAJA - 50 UNIDADES
AMK 0210	6" X 2" X 1.1/4" G 100	10.200	CAJA - 50 UNIDADES
AMK 0215	6" X 2" X 1.1/4" G 120	10.200	CAJA - 50 UNIDADES



◆ GRATA LIJA ZIRCONIO INOXIDABLE ESPIGO

Código	Medida	RPM	Unidad De Empaque
AMK 0375	1/4" X 1" G 40	23.000	CAJA - 100 UNIDADES
AMK 0380	1/4" X 1" G 60	23.000	CAJA - 100 UNIDADES
AMK 0385	1/4" X 1" G 80	23.000	CAJA - 100 UNIDADES
AMK 0390	1/4" X 1" G 100	23.000	CAJA - 100 UNIDADES
AMK 0395	1/4" X 1" G 120	23.000	CAJA - 100 UNIDADES
AMK 0400	1/4" X 2" G 40	13.000	CAJA - 100 UNIDADES
AMK 0405	1/4" X 2" G 60	13.000	CAJA - 100 UNIDADES
AMK 0410	1/4" X 2" G 80	13.000	CAJA - 100 UNIDADES
AMK 0420	1/4" X 2" G 120	13.000	CAJA - 100 UNIDADES
AMK 0425	1/4" X 3" G 40	7.200	CAJA - 100 UNIDADES
AMK 0430	1/4" X 3" G 60	7.200	CAJA - 100 UNIDADES
AMK 0435	1/4" X 3" G 80	7.200	CAJA - 100 UNIDADES
IHC 0036	1/4" X 3" G 100	9.600	CAJA - 100 UNIDADES
AMK 0445	1/4" X 3" G 120	7.200	CAJA - 100 UNIDADES



◆ GRATA LIJA LENGUETA EJE ZIRCONIO INOXIDABLE

Código	Medida	RPM	Unidad De Empaque
AMK 0220	6" X 2" X 1.1/4" G 40	10.200	CAJA - 50 UNIDADES
AMK 0225	6" X 2" X 1.1/4" G 60	10.200	CAJA - 50 UNIDADES
AMK 0230	6" X 2" X 1.1/4" G 80	10.200	CAJA - 50 UNIDADES
AMK 0235	6" X 2" X 1.1/4" G 100	10.200	CAJA - 50 UNIDADES
AMK 0240	6" X 2" X 1.1/4" G 120	10.200	CAJA - 50 UNIDADES



◆ DISCO FLAP ZIRCONIO "TITEX TOOLS"

Código	Medida	RPM	Unidad De Empaque
ATT 0005	4.1/2" G 40	13.300	CAJA - 200 UNIDADES
ATT 0010	4.1/2" G 60	13.300	CAJA - 200 UNIDADES
ATT 0015	4.1/2" G 80	13.300	CAJA - 200 UNIDADES
ATT 0020	4.1/2" G 100	13.300	CAJA - 200 UNIDADES
ATT 0025	4.1/2" G 120	13.300	CAJA - 200 UNIDADES



◆ DISCO FLAP ZIRCONIO INOXIDABLE

Código	Medida	RPM	Unidad De Empaque
AMK 0040	4.1/2" G 40	13.300	CAJA - 200 UNIDADES
AMK 0045	4.1/2" G 60	13.300	CAJA - 200 UNIDADES
AMK 0050	4.1/2" G 80	13.300	CAJA - 200 UNIDADES
AMK 0055	4.1/2" G 100	13.300	CAJA - 200 UNIDADES
AMK 0060	4.1/2" G 120	13.300	CAJA - 200 UNIDADES
AMK 0065	7" G 40	8.600	CAJA - 100 UNIDADES
AMK 0070	7" G 60	8.600	CAJA - 100 UNIDADES
AMK 0075	7" G 80	8.600	CAJA - 100 UNIDADES
AMK 0080	7" G 100	8.600	CAJA - 100 UNIDADES
AMK 0085	7" G 120	8.600	CAJA - 100 UNIDADES



◆ DISCO FLAP ZIRCONIO INOXIDABLE CURVO

Código	Medida	RPM	Unidad De Empaque
AMK 0090	4.1/2" G 40	13.300	CAJA - 200 UNIDADES
AMK 0095	4.1/2" G 60	13.300	CAJA - 200 UNIDADES
AMK 0100	4.1/2" G 80	13.300	CAJA - 200 UNIDADES
AMK 0105	4.1/2" G 100	13.300	CAJA - 200 UNIDADES
AMK 0110	4.1/2" G 120	13.300	CAJA - 200 UNIDADES



**Descripción:** Borde curvo para fácil limpieza de piezas con ángulos.

◆ DISCO CARBO STRIP NEGRO PARA TALADRO

Código	Medida	RPM	Unidad De Empaque
AMK 0155	4.1/2" x 1/4"	6.900	BLISTER - 200 UNIDADES

**Descripción:** Cerdas en nylon con carburo de silicio para pulir hierro, aluminio, madera, acero inoxidable proporcionando un buen rendimiento y mayor refrigeración.



◆ DISCO CARBO STRIP AZUL

Código	Medida	RPM	Unidad De Empaque
AMK 0150	4.1/2" x 7/8"	10.500	CAJA - 200 UNIDADES

**Descripción:** Cerdas en nylon con carburo de silicio para pulir hierro, aluminio, madera, acero inoxidable proporcionando un mejor rendimiento y mayor refrigeración.



◆ DISCO FAST INOX

Código	Medida	RPM	Unidad De Empaque
AMK 0145	4.1/2" x 7/8"	10.400	CAJA - 200 UNIDADES

**Descripción:** Disco gris para acabados en acero inoxidable.

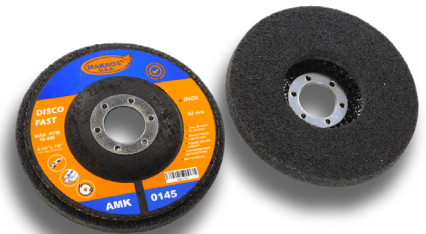

◆ DISCO STRIP PLUS

Código	Medida	Grano	RPM	Unidad De Empaque
AMK 0146	4.1/2" x 7/8"	320	13.300	CAJA - 100 UNIDADES

**Descripción:** Se utiliza para preparar, acondicionar y pulir superficies de metal (incluyendo acero inoxidable) y madera.



◆ DISCO FLAP CLEAN PRO

Código	Medida	Grano	RPM	Unidad De Empaque
AMK 0046	4.1/2" X 7/8"	60	13.300	CAJA - 100 UNIDADES
AMK 0051	4.1/2" X 7/8"	80	13.300	CAJA - 100 UNIDADES
AMK 0061	4.1/2" X 7/8"	120	13.300	CAJA - 100 UNIDADES

**Descripción:** Especial para acero inoxidable, metales ferrosos y no ferrosos, elimina residuos y rebabas ofreciendo un pulido más agresivo con un acabado satinado.



◆ DISCO LANA PLANO

Código	Medida	RPM	Unidad De Empaque
AMK 0151	4.1/2" x 7/8"	13.300	CAJA - 200 UNIDADES

**Descripción:** Se puede aplicar ampliamente en varios tipos de abrillantadores y limpiezas de superficies, como eliminar óxido, pulir vidrio y cerámica, pulir mármol, pisos de automóviles y madera, etc.

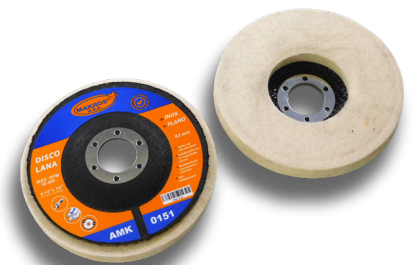

◆ DISCO LANA FLAP

Código	Medida	RPM	Unidad De Empaque
AMK 0152	4.1/2" x 7/8"	13.300	CAJA - 200 UNIDADES

**Descripción:** Diseñado para pulir, dar acabado brillante y eliminar imperfecciones o arañazos en superficies metálicas.





# EQUIPOS HIDRAULICOS MAKROS TOOLS



◆ GATO TIPO ZORRA

Código	Capacidad	Medidas (LARGOxANCHOxALTO)	Und Empaque - Peso
HMK 0055	2 TON	45.5x21x14.5	CAJA - 1 UND - 8.7 kg
HMK 0056	2 TON	45.5x21x14.5	ESTUCHE - 1 UND - 9.3 kg



◆ GATO TIPO ZORRA BAJO PERFIL

Código	Capacidad	Medidas (LARGOxANCHOxALTO)	Und Empaque - Peso
HMK 0060	3 TON	78x37.5x17.5	CAJA - 1 UND - 31 kg



◆ GATO TIPO ZORRA HEAVY DUTY

Código	Capacidad	Medidas (LARGOxANCHOxALTO)	Und Empaque - Peso
HMK 0065	3 TON	154x42x26	CAJA - 1 UND - 70 kg
HMK 0070	5 TON	156x43x28	CAJA - 1 UND - 90 kg
HMK 0075	10 TON	169x52x33	CAJA - 1 UND - 130 kg



◆ GATOS TIPO BOTELLA

Código	Capacidad	Unidad De Empaque
HMK 0005	2 TON	CAJA - 1 UNIDAD
HMK 0010	4 TON	CAJA - 1 UNIDAD
HMK 0015	6 TON	CAJA - 1 UNIDAD
HMK 0020	8 TON	CAJA - 1 UNIDAD
HMK 0025	10 TON	CAJA - 1 UNIDAD
HMK 0030	12 TON	CAJA - 1 UNIDAD
HMK 0035	16 TON	CAJA - 1 UNIDAD
HMK 0040	20 TON	CAJA - 1 UNIDAD
HMK 0045	30 TON	CAJA - 1 UNIDAD
HMK 0050	50 TON	CAJA - 1 UNIDAD



◆ MONTACARGA HIDRAULICA

Código	Capacidad	Altura De Elevación	Peso
VIT 0141	1 TON	1600 mm	140 kg

**Nota:** Para mayor información puede solicitar la ficha técnica con su asesor.





# HERRAMIENTAS MANUALES MAKROS TOOLS



◆ ALICATE UNIVERSAL MANGO AMARRILLO

Código	Medida	Unidad De Empaque
IIF 0005	8.1/2"	CAJA - 60 UNIDADES



◆ HOMBRESOLO

Código	Medida	Unidad De Empaque
MAK 1840	9"	CAJA - 50 UNIDADES



◆ REMACHADORA POP PROFESIONAL

Código	Medida	Unidad De Empaque
MAK 1352	10.1/2"	CAJA - 40 UNIDADES

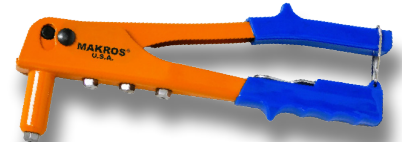

◆ MORDAZAS REMACHADORA PROFESIONAL

Código	Medida	Unidad De Empaque
MAK 2260	JUEGO X 2 PIEZAS	BOLSA - 1 JUEGO

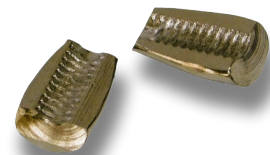

◆ BOQUILLAS REMACHADORA PROFESIONAL

Código	Medida	Unidad De Empaque
MAK 2261	3/32"-1/8"-5/32"-3/16"	BOLSA - 1 JUEGO



◆ REMACHADORA POP INDUSTRIAL

Código	Medida	Unidad De Empaque
MAK 1353	8.1/2"	CAJA - 24 UNIDADES

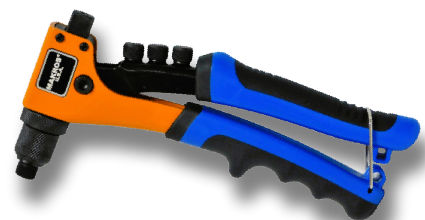

◆ MORDAZAS REMACHADORA INDUSTRIAL

Código	Medida	Unidad De Empaque
MAK 2265	JUEGO X 3 PIEZAS	BOLSA - 1 JUEGO



◆ MARCO PARA ESCOFINA

Código	Medida	Unidad De Empaque
CAU 0081	14"	CAJA - 12 UNIDADES



◆ PISTOLA SILICONA LAMINA

Código	Medida	Unidad De Empaque
MAK 0977	12"	CAJA - 24 UNIDADES



◆ PISTOLA SILICONA ESQUELETO

Código	Medida	Unidad De Empaque
MAK 0975	12"	CAJA - 24 UNIDADES

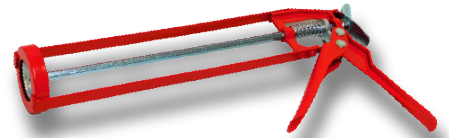

◆ PISTOLA SILICONA ELECTRICA 20W

Código	Compatibilidad	Unidad De Empaque
MAK 0985	DELGADA - MAK 1715	BLISTER - 1 UNIDAD



◆ SILICONA EN BARRA PAQUETE

Código	Medida	Cantidad	Unidad De Empaque
MAK 1715	DELGADA	64 UND	CAJA - 25 PAQUETES
MAK 1720	GRUESA	26 UND	CAJA - 25 PAQUETES



◆ MANGUERA & BOQUILLA ENGRASADORA

Código	Medida	Unidad De Empaque
PLE 0020	13"	CAJA - 300 UNIDADES

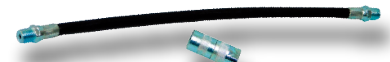

◆ ENGRASADORA MANUAL

Código	Medida	Unidad De Empaque
PLE 0005	1 LIBRA	CAJA - 20 UNIDADES



◆ MARCO SEGUETA

Código	Medida	Unidad De Empaque
CAU 0080	17"	CAJA - 30 UNIDADES

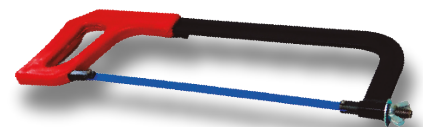

◆ CINTA METRICA FIBRA DE VIDRIO

Código	Medida	Unidad De Empaque
MAK 1875	20 M X 5/8"	CAJA - 36 UNIDADES

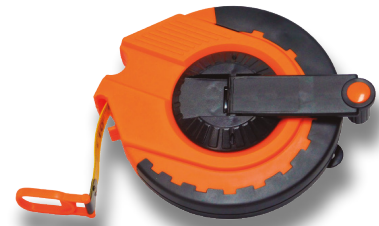

◆ CALIBRADOR PIE DE REY ANALOGO

Código	Medida	Unidad De Empaque
MAK 1845	6"	CAJA - 50 UNIDADES



◆ CALIBRADOR PIE DE REY DIGITAL

Código	Medida	Unidad De Empaque
MAK 1846	6"	CAJA - 50 UNIDADES



◆ CALIBRADOR PIE DE REY DIGITAL TIPO PLUS

Código	Medida	Unidad De Empaque
MAK 1847	6"	CAJA - 50 UNIDADES



◆ DADO MAGNETICO X 5 PIEZAS

Código	Cuadrante	Largo	Unidad De Empaque
MAK 0000	5/16"	2.3/4"	CAJA - 12 UNIDADES
MAK 0101	3/8"	2.3/4"	CAJA - 24 UNIDADES



◆ ACOPLER RAPIDO

Código	Medida	Unidad De Empaque
MAK 0102	1/4" X 2 PIEZAS	CAJA - 18 UNIDADES



◆ ACOPLER RAPIDO

Código	Medida	Unidad De Empaque
MAK 0103	1/4" X 5 PIEZAS	CAJA - 50 UNIDADES



◆ MARTILLO CAUCHO MADERA

Código	Peso	Unidad De Empaque
CAU 0006	Nº1 - 150 g	BULTO - 100 UNIDADES
CAU 0011	Nº2 - 300 g	BULTO - 100 UNIDADES
CAU 0016	Nº3 - 700 g	BULTO - 35 UNIDADES
CAU 0021	Nº4 - 1.050 g	BULTO - 35 UNIDADES
CAU 0026	Nº5 - 1300 g	BULTO - 24 UNIDADES



◆ MARTILLO CAUCHO TUBO

Código	Peso	Unidad De Empaque
CAU 0005	Nº1 - 150 g	BULTO - 100 UNIDADES
CAU 0010	Nº2 - 300 g	BULTO - 100 UNIDADES
CAU 0015	Nº3 - 700 g	BULTO - 35 UNIDADES
CAU 0020	Nº4 - 1.050 g	BULTO - 35 UNIDADES
CAU 0025	Nº5 - 1300 g	BULTO - 24 UNIDADES



◆ LLAVE TRICETA

Código	Medida	Unidad De Empaque
MAK 0109	9" X 8mm - 10mm - 12mm	CAJA - 100 UNIDADES
MAK 0104	9" X 10mm - 12mm - 14mm	CAJA - 100 UNIDADES



◆ LLAVE HEXAGONAL EN "T" X 7 PIEZAS

Código	Medidas (mm)	Und De Empaque
FIT 0010	2.0 - 2.5 - 3.0 - 4.0 - 5.0 - 6.0 - 8.0	BLISTER - 24 UNDS



◆ LLAVE MIXTA MILIMETROS

Código	Medida	Unidad De Empaque
GAA 0005	6 mm	CAJA - 500 UNIDADES
GAA 0010	7 mm	CAJA - 500 UNIDADES
GAA 0015	8 mm	CAJA - 500 UNIDADES
GAA 0020	9 mm	CAJA - 500 UNIDADES
GAA 0025	10 mm	CAJA - 40 UNIDADES
GAA 0030	11 mm	CAJA - 400 UNIDADES
GAA 0035	12 mm	CAJA - 320 UNIDADES
GAA 0040	13 mm	CAJA - 320 UNIDADES
GAA 0045	14 mm	CAJA - 120 UNIDADES
GAA 0050	15 mm	CAJA - 120 UNIDADES
GAA 0055	16 mm	CAJA - 120 UNIDADES
GAA 0060	17 mm	CAJA - 120 UNIDADES
GAA 0065	18 mm	CAJA - 120 UNIDADES
GAA 0070	19 mm	CAJA - 100 UNIDADES
GAA 0075	20 mm	CAJA - 100 UNIDADES
GAA 0080	21 mm	CAJA - 100 UNIDADES
GAA 0085	22 mm	CAJA - 80 UNIDADES
GAA 0090	23 mm	CAJA - 60 UNIDADES
GAA 0095	24 mm	CAJA - 60 UNIDADES
GAA 0100	25 mm	CAJA - 40 UNIDADES
GAA 0105	26 mm	CAJA - 40 UNIDADES
GAA 0120	29 mm	CAJA - 00 UNIDADES
GAA 0125	30 mm	CAJA - 00 UNIDADES
GAA 0130	32 mm	CAJA - 00 UNIDADES



◆ LLAVE MIXTA PULGADAS

Código	Medida	Unidad De Empaque
GAA 0135	1/4"	CAJA - 00 UNIDADES
GAA 0140	5/16"	CAJA - 00 UNIDADES
GAA 0145	3/8"	CAJA - 00 UNIDADES
GAA 0150	7/16"	CAJA - 00 UNIDADES
GAA 0155	1/2"	CAJA - 00 UNIDADES
GAA 0160	9/16"	CAJA - 00 UNIDADES
GAA 0165	5/8"	CAJA - 00 UNIDADES
GAA 0175	3/4"	CAJA - 00 UNIDADES
GAA 0180	13/16"	CAJA - 00 UNIDADES
GAA 0185	7/8"	CAJA - 00 UNIDADES
GAA 0190	15/16"	CAJA - 00 UNIDADES
GAA 0195	1"	CAJA - 00 UNIDADES
GAA 0200	1.1/16"	CAJA - 00 UNIDADES
GAA 0205	1.1/8"	CAJA - 00 UNIDADES
GAA 0210	1.1/4"	CAJA - 00 UNIDADES



◆ JUEGOS DE LLAVES MIXTAS

Código	Medida	Unidad De Empaque
GAA 0220	5/16" - 3/4" X 8 PCS	CAJA - 00 UNIDADES
GAA 0221	3/8" - 1" X 11 PCS	CAJA - 00 UNIDADES
GAA 0215	8 - 19 mm X 8 PCS	CAJA - 00 UNIDADES
GAA 0225	6 - 24 mm X 12 PCS	CAJA - 00 UNIDADES
GAA 0226	8 - 24 mm X 14 PCS	CAJA - 00 UNIDADES
GAA 0230	6 - 32 mm X 25 PCS	CAJA - 00 UNIDADES



◆ COPA PARA PERNOS CON BARRA

Código	Medida	Unidad De Empaque
EAK 0540	30x33	CAJA - 0 UNIDADES
EAK 0545	41x21	CAJA - 0 UNIDADES



◆ EXTRACTOR DE POLEAS 2 PATAS

Código	Medida	Unidad De Empaque
EAK 0560	3"	CAJA - 00 UNIDADES
EAK 0565	4"	CAJA - 00 UNIDADES
EAK 0570	6"	CAJA - 00 UNIDADES
EAK 0575	8"	CAJA - 00 UNIDADES
EAK 0580	10"	CAJA - 00 UNIDADES
EAK 0585	12"	CAJA - 00 UNIDADES



◆ EXTRACTOR DE POLEAS 3 PATAS

Código	Medida	Unidad De Empaque
EAK 0590	3"	CAJA - 00 UNIDADES
EAK 0595	4"	CAJA - 00 UNIDADES
EAK 0600	6"	CAJA - 00 UNIDADES
EAK 0605	8"	CAJA - 00 UNIDADES
EAK 0610	10"	CAJA - 00 UNIDADES
EAK 0615	12"	CAJA - 00 UNIDADES



◆ PALANCA PARA DESMONTAR LLANTAS

Código	Medida	Unidad De Empaque
EAK 0620	12"	CAJA - 00 UNIDADES
EAK 0625	18"	CAJA - 00 UNIDADES
EAK 0630	24"	CAJA - 00 UNIDADES
EAK 0635	30"	CAJA - 00 UNIDADES
EAK 0640	36"	CAJA - 00 UNIDADES



◆ PRENSA DE BANCO CON BASE GIRATORIA & YUNQUE

Código	Medida	Unidad De Empaque
EAK 0700	#4	CAJA - 1 UNIDAD
EAK 0705	#5	CAJA - 1 UNIDAD
EAK 0710	#6	CAJA - 1 UNIDAD
EAK 0715	#8	CAJA - 1 UNIDAD



◆ PRENSA DE BANCO GIRATORIA MULTIPROPOSITO

Código	Medida	Unidad De Empaque
EAK 0720	#5	CAJA - 1 UNIDAD
EAK 0725	#6	CAJA - 1 UNIDAD



◆ CARETA SOLDAR INTELIGENTE PROFESIONAL SURTIDA

Código	Unidad De Empaque
MAK 0610	CAJA - 1 UNIDAD



◆ CARETA SOLDAR INTELIGENTE INDUSTRIAL

Código	Unidad De Empaque
MAK 1410	CAJA - 1 UNIDAD



◆ CARETA SOLDAR INTELIGENTE INDUSTRIAL

Código	Unidad De Empaque
MAK 1420	CAJA - 1 UNIDAD



◆ VISOR CARETA SOLDAR INTELIGENTE

Código	Unidad De Empaque
MAK 1415	CAJA - 60 UNIDADES



◆ VIDRIO PARA SOLDAR OSCURO

Código	Medida	Unidad De Empaque
MAK 1670	#10	CAJA - 500 UNIDADES
MAK 1675	#11	CAJA - 500 UNIDADES
MAK 1680	#12	CAJA - 500 UNIDADES



◆ PORTAELECTRODO INDUSTRIAL

Código	Amperios	Unidad De Empaque
MAK 1161	300	CAJA - 30 UNIDADES
MAK 1162	500	CAJA - 30 UNIDADES



◆ PORTAELECTRODO TIPO JACKSON

Código	Amperios	Unidad De Empaque
FIT 0018	300	CAJA - 30 UNIDADES
FIT 0022	500	CAJA - 30 UNIDADES



◆ PINZA MASA

Código	Amperios	Unidad De Empaque
MAK 1562	300	CAJA - 30 UNIDADES
MAK 1560	500	CAJA - 30 UNIDADES

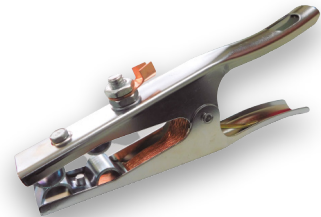

◆ CADENA PLASTICA

Código	Color	Medida	Unidad De Empaque
AQG 0045	AMARILLA	5/16" x 10 M	CAJA - 10 BOLSAS
AQG 0050	NEGRA	5/16" x 10 M	CAJA - 10 BOLSAS
AQG 0035	AMARILLA/NEGRA	5/16" x 10 M	CAJA - 10 BOLSAS
AQG 0065	CARAMELO	5/16" x 10 M	CAJA - 10 BOLSAS
AQG 0040	BLANCA	5/16" x 10 M	CAJA - 10 BOLSAS



◆ CINTA TRANSPARENTE

Código	Medida	Unidad De Empaque
PEG 0060	45 MIC X 48 mm X 100	CAJA - 72 UNIDADES
PEG 0062	45 MIC X 48 mm X 200	CAJA - 48 UNIDADES
PEG 0063	45 MIC X 48 mm X 300	CAJA - 48 UNIDADES
PEG 0065	50 MIC X 48 mm X 500	CAJA - 24 UNIDADES



◆ AMARRES NYLON PA 66 (Paquete X 100 Amarres)

Código	Color	Medida	Unidad De Empaque
AMR 0005	BLANCO	2.5 mm X 100 mm	CAJA - 500 BOLSAS
AMR 0010	BLANCO	2.5 mm X 150 mm	CAJA - 250 BOLSAS
AMR 0015	BLANCO	2.5 mm X 200 mm	CAJA - 250 BOLSAS
AMR 0020	BLANCO	3.5 mm X 100 mm	CAJA - 250 BOLSAS
AMR 0025	BLANCO	3.5 mm X 150 mm	CAJA - 250 BOLSAS
AMR 0030	BLANCO	3.5 mm X 200 mm	CAJA - 200 BOLSAS
AMR 0035	BLANCO	3.5 mm X 250 mm	CAJA - 200 BOLSAS
AMR 0040	BLANCO	3.5 mm X 300 mm	CAJA - 150 BOLSAS
AMR 0045	BLANCO	3.5 mm X 350 mm	CAJA - 100 BOLSAS
AMR 0050	BLANCO	4.8 mm X 100 mm	CAJA - 200 BOLSAS
AMR 0055	BLANCO	4.8 mm X 150 mm	CAJA - 200 BOLSAS
AMR 0060	BLANCO	4.8 mm X 200 mm	CAJA - 150 BOLSAS
AMR 0065	BLANCO	4.8 mm X 250 mm	CAJA - 100 BOLSAS
AMR 0070	BLANCO	4.8 mm X 300 mm	CAJA - 100 BOLSAS
AMR 0075	BLANCO	4.8 mm X 350 mm	CAJA - 100 BOLSAS
AMR 0080	BLANCO	4.8 mm X 400 mm	CAJA - 100 BOLSAS
AMR 0085	BLANCO	4.8 mm X 450 mm	CAJA - 50 BOLSAS
AMR 0090	BLANCO	4.8 mm X 500 mm	CAJA - 50 BOLSAS
AMR 0095	BLANCO	7.6 mm X 200 mm	CAJA - 50 BOLSAS
AMR 0100	BLANCO	7.6 mm X 300 mm	CAJA - 50 BOLSAS
AMR 0105	BLANCO	7.6 mm X 400 mm	CAJA - 50 BOLSAS
AMR 0110	BLANCO	7.6 mm X 500 mm	CAJA - 25 BOLSAS
AMR 0115	BLANCO	7.6 mm X 600 mm	CAJA - 25 BOLSAS
AMR 0120	BLANCO	7.6 mm X 700 mm	CAJA - 20 BOLSAS



◆ AMARRES NYLON PA 66 ( Paquete X 100 Amarres)

Código	Color	Medida	Unidad De Empaque
AMR 0125	NEGRO	2.5 mm X 100 mm	CAJA - 500 BOLSAS
AMR 0130	NEGRO	2.5 mm X 150 mm	CAJA - 250 BOLSAS
AMR 0135	NEGRO	2.5 mm X 200 mm	CAJA - 250 BOLSAS
AMR 0140	NEGRO	3.5 mm X 100 mm	CAJA - 250 BOLSAS
AMR 0145	NEGRO	3.5 mm X 150 mm	CAJA - 250 BOLSAS
AMR 0150	NEGRO	3.5 mm X 200 mm	CAJA - 200 BOLSAS
AMR 0155	NEGRO	3.5 mm X 250 mm	CAJA - 200 BOLSAS
AMR 0160	NEGRO	3.5 mm X 300 mm	CAJA - 150 BOLSAS
AMR 0165	NEGRO	3.5 mm X 350 mm	CAJA - 150 BOLSAS
AMR 0170	NEGRO	4.8 mm X 100 mm	CAJA - 200 BOLSAS
AMR 0175	NEGRO	4.8 mm X 150 mm	CAJA - 150 BOLSAS
AMR 0180	NEGRO	4.8 mm X 200 mm	CAJA - 150 BOLSAS
AMR 0185	NEGRO	4.8 mm X 250 mm	CAJA - 100 BOLSAS
AMR 0190	NEGRO	4.8 mm X 300 mm	CAJA - 100 BOLSAS
AMR 0195	NEGRO	4.8 mm X 350 mm	CAJA - 100 BOLSAS
AMR 0200	NEGRO	4.8 mm X 400 mm	CAJA - 100 BOLSAS
AMR 0205	NEGRO	4.8 mm X 450 mm	CAJA - 100 BOLSAS
AMR 0210	NEGRO	4.8 mm X 500 mm	CAJA - 50 BOLSAS
AMR 0215	NEGRO	7.6 mm X 200 mm	CAJA - 50 BOLSAS
AMR 0220	NEGRO	7.6 mm X 300 mm	CAJA - 50 BOLSAS
AMR 0225	NEGRO	7.6 mm X 400 mm	CAJA - 50 BOLSAS
AMR 0230	NEGRO	7.6 mm X 500 mm	CAJA - 25 BOLSAS
AMR 0235	NEGRO	7.6 mm X 600 mm	CAJA - 25 BOLSAS
AMR 0240	NEGRO	7.6 mm X 700 mm	CAJA - 20 BOLSAS



◆ GRASA MULTIPROPOSITO AZUL/ROJO

Código	Contenido	Unidad De Empaque
CHA 0120	100 gr	ENVASE - 1 UNIDAD
CHA 0125	200 gr	ENVASE - 1 UNIDAD
CHA 0130	350 gr	ENVASE - 1 UNIDAD
CHA 0135	18 kg	CUÑETE - 1 UNIDAD



◆ RUBBING

Código	Contenido	Unidad De Empaque
CHA 0140	110 gr	ENVASE - 1 UNIDAD
CHA 0145	250 gr	ENVASE - 1 UNIDAD



◆ PISTOLA NEUMATICA

Código	Medida	R.P.M.	TORQUE MAX	Unidad De Empaque
MAK 1030	1/2"	8500	660 N.M	CAJA - 1 UNIDAD



◆ PISTOLA NEUMATICA

Código	Medida	R.P.M.	TORQUE MAX	Unidad De Empaque
MAK 1035	3/4"	4200	1600 N.M	CAJA - 1 UNIDAD



◆ PISTOLA NEUMATICA

Código	Medida	R.P.M.	TORQUE MAX	Unidad De Empaque
MAK 1040	1"	4000	1600 N.M	CAJA - 1 UNIDAD



◆ CINCEL PALA PARA ROTOMARTILLO

Código	Medida	Unidad De Empaque
MAK 0106	10" - Ø 9/16" - 3/4"	CAJA - 50 UNIDADES

◆ CINCEL PUNTA PARA ROTOMARTILLO

Código	Medida	Unidad De Empaque
MAK 0107	10" - Ø 9/16"	CAJA - 50 UNIDADES

◆ BROCA CILINDRICA HSS

Código	Medida	Unidad De Empaque
MAK 0015	1/16"	CAJA - 200 UNIDADES
MAK 0025	3/32"	CAJA - 200 UNIDADES
MAK 0050	11/64"	CAJA - 100 UNIDADES
MAK 0055	3/16"	CAJA - 100 UNIDADES
MAK 0065	7/32"	CAJA - 100 UNIDADES
MAK 0070	15/64"	CAJA - 100 UNIDADES
MAK 0096	25/64"	CAJA - 50 UNIDADES

◆ BROCA VIDRIO, CERAMICA Y PORCELANATO  
X 6 PIEZAS

Código	Medida	Unidad De Empaque
MAK 0108	4 - 5 - 6 - 8 - 10 - 12 mm	CAJA - 10 UNIDADES

◆ CUCHILLA PARA BISTURI X 10 PIEZAS

Código	Unidad De Empaque
ZEN 0071	CAJA - 10 UNIDADES



◆ LLAVE TERMINAL BRONCE

Código	Medida	Unidad De Empaque
CPF 0025	1/2"	CAJA - 72 UNIDADES



◆ LLAVE TERMINAL CROMADA

Código	Medida	Unidad De Empaque
CPF 0020	1/2"	CAJA - 72 UNIDADES



◆ YE LAVADORA BRONCE

Código	Medida	Unidad De Empaque
CPF 0026	3/4"	CAJA - 72 UNIDADES



◆ LLAVE ABASTO LAVAMANOS-SANITARIO SENCILLA

Código	Medida	Unidad De Empaque
AQG 0090	1/2" X 1/2"	CAJA - 36 UNIDADES

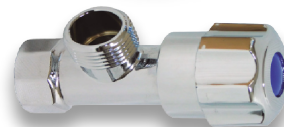

◆ ACOPLA-CONECTOR CALENTADOR ACERO INOXIDABLE

Código	Medida	Rango Temperatura	Presión	Unidad De Empaque
AQG 0105	3/4" X 3/4" X 16" (40 cm)	0°C - 82°C	300 PSI	CAJA - 48 UNIDADES



◆ CHEQUE RETENCION HIDRO

Código	Medida	Unidad De Empaque
HID 0065	3/4"	CAJA - 60 UNIDADES

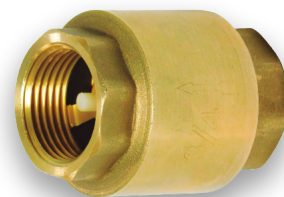

◆ LLAVE PVC ROSCA METALICA

Código	Medida	Unidad De Empaque
CPF 0045	1"	CAJA - 48 UNIDADES



◆ SELLANTE PARA GAS AQUA STOP FUERZA MEDIA

Código	Medida	Torque De Quiebre	Unidad De Empaque
AQG 0115	10 gr	180 NM / 250 NM	CAJA - 24 UNIDADES



◆ PROTECTOR INOXIDABLE

Código	Talla	Unidad De Empaque
GAI 0001	XS	CAJA - 6 UNIDADES
GAI 0005	S	CAJA - 6 UNIDADES
GAI 0010	M	CAJA - 6 UNIDADES
GAI 0015	L	CAJA - 6 UNIDADES



◆ GUANTE POLIESTER - NITRILO CALIBRE 2

Código	Talla	Unidad De Empaque
GUA 0041	9	BOLSA - 12 UNIDADES



◆ GUANTE POLIESTER - NITRILO CALIBRE 2

Código	Talla	Unidad De Empaque
GUA 0040	10	BOLSA - 12 UNIDADES



◆ GUANTE POLIESTER - NITRILO CALIBRE 3

Código	Talla	Unidad De Empaque
GUA 0043	10	BOLSA - 12 UNIDADES



◆ GUANTE POLIESTER - POLIURETANO ANTICORTE

Código	Talla	Unidad De Empaque
GUA 0044	10	BOLSA - 12 UNIDADES



◆ TERMÓMETRO INFRARROJO DIGITAL UT-300H

Código	Unidad De Empaque
UNI 0010	CAJA - 20 UNIDADES



◆ REPUESTO RESPIRADOR

Código	Unidad De Empaque
MAK 1585	CAJA - 300 UNIDADES



◆ TAPABOCAS TELA DESECHABLE

Código	Unidad De Empaque
TAP 0005	BOLSA - 100 UNIDADES



◆ CARETA PARA GUADAÑA MALLA

Código	Unidad De Empaque
MAK 1423	CAJA - 15 UNIDADES



◆ ADAPTADOR TALADRO ROSCADO

Código	Espigo	Tuerca	Unidad De Empaque
CAU 0140	5/16"	5/8"	BOLSA - 10 UNIDADES
CAU 0142	5/16"	14 mm	BOLSA - 10 UNIDADES

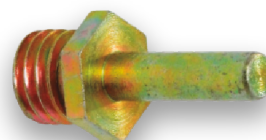

◆ ADAPTADOR TALADRO TORNEADO

Código	Espigo	Tuerca	Unidad De Empaque
CAU 0135	5/16"	7/8"	BOLSA - 10 UNIDADES

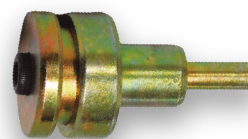

◆ ADAPTADOR SOPORTE DE CAUCHO - TALADRO

Código	Espigo	Unidad De Empaque
CAU 0130	1/4"	BOLSA - 10 UNIDADES

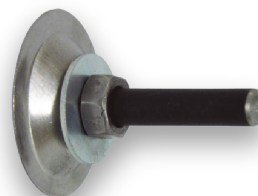

◆ SOPORTE CAUCHO TALADRO

Código	Diametro	Espigo	Unidad De Empaque
CAU 0060	4.1/2"	1/4"	CAJA - 36 UNIDADES



◆ SOPORTE P.P. VELCRO - LIJADORA

Código	Diametro	Espigo	Unidad De Empaque
CAU 0165	5"	5/16" X 24 Hilos	CAJA - 36 UNIDADES



◆ **ADAPTADOR / EXTENSOR PULIDORA - POMO POLICHAR**

Código	Medida	Unidad De Empaque
CAU 0138	H 14 mm x M 14 mm	BOLSA - 10 UNIDADES
CAU 0139	H 5/8" x M 5/8"	BOLSA - 10 UNIDADES
CAU 0143	H 14 mm x M 5/8"	BOLSA - 10 UNIDADES
CAU 0144	H 5/8" x M 14 mm	BOLSA - 10 UNIDADES



◆ **TUERCA - CONTRATUERCA PULIDORA**

Código	Medida	Unidad De Empaque
CAU 0120	5/8"	BOLSA - 10 UNIDADES
CAU 0125	14 mm	BOLSA - 10 UNIDADES

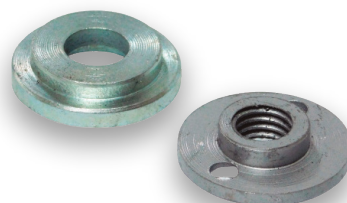

◆ **LLAVE PULIDORA**

Código	Medida	Unidad De Empaque
CAU 0030	5/8"	BOLSA - 10 UNIDADES
CAU 0035	14 mm	BOLSA - 10 UNIDADES

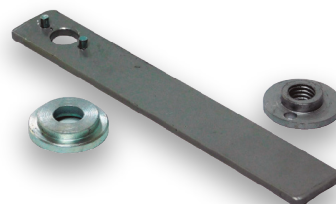

◆ **SOPORTE CAUCHO PULIDORA**

Código	Diametro	Tuerca	Unidad De Empaque
CAU 0050	4.1/2"	5/8"	CAJA - 36 UNIDADES
CAU 0055	4.1/2"	14 mm	CAJA - 36 UNIDADES
CAU 0040	7"	5/8"	CAJA - 24 UNIDADES
CAU 0045	7"	14 mm	CAJA - 24 UNIDADES



◆ **SOPORTE VELCRO PARA TELA DIAMANTADA**

Código	Diametro	Tuerca	Unidad De Empaque
CAU 0110	4"	5/8"	CAJA - 36 UNIDADES
CAU 0115	4"	14 mm	CAJA - 36 UNIDADES

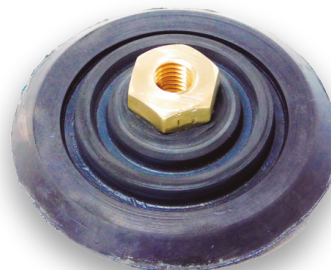

◆ KIT SOPORTE P.P. VELCRO - PULIDORA

Código	Diametro	Tuerca	Unidad De Empaque
CAU 0090	4.1/2"	5/8"	CAJA - 36 UNIDADES
CAU 0095	4.1/2"	14 mm	CAJA - 36 UNIDADES
CAU 0100	7"	5/8"	CAJA - 24 UNIDADES
CAU 0105	7"	14 mm	CAJA - 24 UNIDADES



◆ KIT DE LIJAS SOPORTE P.P VELCRO X 5 PIEZAS

Código	Diametro	Grano	Unidad De Empaque
AMK 0216	4.1/2"	40-60-80-120-240	CAJA - 120 UNIDADES
AMK 0217	7"	40-60-80-120-240	CAJA - 60 UNIDADES



◆ POMO POLICHAR ESPUMA

Código	Diametro	Tuerca	Unidad De Empaque
CAU 0145	4.1/2"	5/8"	CAJA - 36 UNIDADES
CAU 0150	4.1/2"	14 mm	CAJA - 36 UNIDADES
CAU 0155	7"	5/8"	CAJA - 24 UNIDADES
CAU 0160	7"	14 mm	CAJA - 24 UNIDADES



◆ POMO POLICHAR SINTETICO AMARRE

Código	Diametro Pomo	Unidad De Empaque
CAU 0065	4.1/2"	CAJA - 60 UNIDADES
CAU 0070	7"	CAJA - 60 UNIDADES
CAU 0075	9"	CAJA - 60 UNIDADES



◆ POMO POLICHAR SINTETICO VELCRO

Código	Diametro Pomo	Unidad De Empaque
CAU 0076	4.1/2"	CAJA - 120 UNIDADES
CAU 0077	7"	CAJA - 60 UNIDADES



◆ POMO POLICHAR LANA VIRGEN VELCRO

Código	Diametro Pomo	Unidad De Empaque
CAU 0078	4.1/2"	CAJA - 120 UNIDADES
CAU 0085	7"	CAJA - 60 UNIDADES



◆ POMO POLICHAR DOBLE LANA VIRGEN

Código	Diametro	Tuerca	Unidad De Empaque
CAU 0170	5"	5/8"	CAJA - 36 UNIDADES
CAU 0172	5"	14 mm	CAJA - 36 UNIDADES
CAU 0175	7"	5/8"	CAJA - 24 UNIDADES
CAU 0177	7"	14 mm	CAJA - 24 UNIDADES
CAU 0180	9"	5/8"	CAJA - 18 UNIDADES
CAU 0182	9"	14 mm	CAJA - 18 UNIDADES



◆ PEGANTE ROSCA TORNILLO FUERZA MEDIA

Código	Cantidad	Unidad De Empaque
MAK 1694	10 ml	CAJA - 288 UNIDADES



◆ SILICONA USO GENERAL ANTIHONGOS

Código	Color	Contenido	Unidad De Empaque
MAK 1695	TRANSPARENTE	50 g	CAJA - 12 UNIDADES
MAK 1700	TRANSPARENTE	85 g	CAJA - 12 UNIDADES



◆ SILICONA USO GENERAL ANTIHONGOS

Código	Color	Contenido	Unidad De Empaque
FOR 0005	TRANSPARENTE	280 ml	CAJA - 24 UNIDADES
FOR 0015	BLANCA	280 ml	CAJA - 24 UNIDADES
FOR 0010	NEGRA	280 ml	CAJA - 24 UNIDADES



◆ COLA BLANCA

Código	Cantidad	Unidad De Empaque
CHA 0014	3.600 g	CAJA - 6 UNIDADES



◆ BRILLAMETAL

Código	Cantidad	Unidad De Empaque
CHA 0005	55 g	CAJA - 80 UNIDADES
CHA 0010	100 g	CAJA - 36 UNIDADES



◆ POMADA SOLDAR

Código	Cantidad	Unidad De Empaque
CHA 0025	8 g	CAJA - 300 UNIDADES
CHA 0030	20 g	CAJA - 20 UNIDADES



◆ SOLDADURA ESTAÑO

Código	Cantidad	Unidad De Empaque
CHA 0020	Carton - 6 Unidades	CAJA - 200 UNIDADES



◆ SOLDADURA ESTAÑO

Código	Cantidad	Unidad De Empaque
CHA 0021	Rollo X 60 gr	CAJA - 20 UNIDADES
CHA 0023	Rollo X 250 gr	CAJA - 20 UNIDADES
CHA 0024	Rollo X 460 gr	CAJA - 20 UNIDADES





# CABLE ACERO, CADENAS & ACCESORIOS MAKROS TOOLS



◆ GALVANIZADO ALMA DE FIBRA

Código	Medida	Carrete(M)	Construcción	Resistencia a Ruptura (Kg)	Peso Aprox (Kg/m)
YAN 0060	1/16"	500	6x7	194	0.011
YAN 0065	1/16"	1.000	6x7	194	0.011
YAN 0069	3/32"	500	6x7	300	0.020
YAN 0066	3/32"	1.000	6x7	300	0.020
YAN 0070	1/8"	500	6x7	539	0.031
YAN 0075	1/8"	1.000	6x7	539	0.031
YAN 0077	5/32"	500	6x19	886	0.055
YAN 0078	5/32"	1.000	6x19	886	0.055
YAN 0080	3/16"	500	6x19	1.387	0.086
YAN 0085	3/16"	1.000	6x19	1.387	0.086
YAN 0090	1/4"	500	6x19	1.999	0.124
YAN 0095	1/4"	1.000	6x19	1.999	0.124
YAN 0100	5/16"	500	6x19	3.549	0.220
YAN 0105	5/16"	1.000	6x19	3.549	0.220
YAN 0110	3/8"	500	6x19	4.487	0.279
YAN 0115	3/8"	1.000	6x19	4.487	0.279
YAN 0120	1/2"	500	6x19	9.361	0.581
YAN 0125	1/2"	1.000	6x19	9.361	0.581



◆ GALVANIZADO ALMA DE ACERO

Código	Medida	Carrete(M)	Construcción	Resistencia a Ruptura (Kg)	Peso Aprox (Kg/m)
YAN 0188	1/8"	500	6x7	583	0.034
YAN 0190	1/8"	1.000	6x7	583	0.034
YAN 0193	3/16"	500	6x19	1.499	0.086
YAN 0195	3/16"	1.000	6x19	1.499	0.086
YAN 0200	1/4"	500	6x19	2.162	0.174
YAN 0205	1/4"	1.000	6x19	2.162	0.174
YAN 0210	5/16"	500	6x19	3.834	0.256
YAN 0215	5/16"	1.000	6x19	3.834	0.256
YAN 0220	3/8"	500	6x19	4.854	0.343
YAN 0225	3/8"	1.000	6x19	4.854	0.343
YAN 0230	1/2"	500	6x19	10.126	0.676
YAN 0235	1/2"	1.000	6x19	10.126	0.676



ALQUITRANADO ALMA DE FIBRA

Código	Medida	Carrete(M)	Construcción	Resistencia a Ruptura (Kg)	Peso Aprox (Kg/m)
YAN 0280	1/4"	500	6x19	1.999	0.174
YAN 0285	1/4"	1.000	6x19	1.999	0.174
YAN 0290	5/16"	500	6x19	3.549	0.220
YAN 0295	5/16"	1.000	6x19	3.549	0.220
YAN 0300	3/8"	500	6x19	4.487	0.279
YAN 0305	3/8"	1.000	6x19	4.487	0.279
YAN 0310	1/2"	500	6x19	9.361	0.581
YAN 0315	1/2"	1.000	6x19	9.361	0.581
YAN 0330	5/8"	500	6x19	14.174	1.02
YAN 0335	5/8"	1.000	6x19	14.174	1.02



ALQUITRANADO ALMA DE ACERO

Código	Medida	Carrete(M)	Construcción	Resistencia a Ruptura (Kg)	Peso Aprox (Kg/m)
YAN 0356	3/16"	500	6x19	1.499	0.100
YAN 0357	3/16"	1.000	6x19	1.499	0.100
YAN 0359	1/4"	250	6x19	2.162	0.174
YAN 0360	1/4"	500	6x19	2.162	0.174
YAN 0365	1/4"	1.000	6x19	2.162	0.174
YAN 0370	5/16"	500	6x19	3.834	0.256
YAN 0375	5/16"	1.000	6x19	3.834	0.256
YAN 0380	3/8"	500	6x19	4.854	0.324
YAN 0385	3/8"	1.000	6x19	4.854	0.324
YAN 0390	1/2"	500	6x19	10.126	0.614
YAN 0395	1/2"	1.000	6x19	10.126	0.614
YAN 0410	5/8"	500	6x19	15.269	1.02
YAN 0415	5/8"	1.000	6x19	15.269	1.02
YAN 0417	3/4"	250	6x19	19.375	1.37
YAN 0420	3/4"	500	6x19	19.375	1.37
YAN 0425	3/4"	1000	6x19	19.375	1.37
YAN 0430	1"	500	6x19	34.466	2.45
YAN 0435	1"	1.000	6x19	34.466	2.45



◆ ENCAUCHETADO ALMA DE FIBRA

Código	Medida	Carrete(M)	Construcción	Resistencia a Ruptura (Kg)	Peso Aprox (Kg/m)
YAN 0440	1/16" - 3/32"	500	6x7	197	0.013
YAN 0445	1/16" - 3/32"	1.000	6x7	197	0.013
YAN 0449	3/32" - 1/8"	500	6x7	300	0.026
YAN 0447	3/32" - 1/8"	1.000	6x7	300	0.026
YAN 0457	1/8" - 5/32"	500	6x7	450	0.043
YAN 0458	1/8" - 5/32"	1.000	6x7	450	0.043
YAN 0450	1/8" - 3/16"	500	6x7	508	0.052
YAN 0455	1/8" - 3/16"	1.000	6x7	508	0.052
YAN 0460	3/16" - 1/4"	500	6x19	1.414	0.100
YAN 0465	3/16" - 1/4"	1.000	6x19	1.414	0.100
YAN 0470	1/4" - 5/16"	500	6x19	2.038	0.170
YAN 0475	1/4" - 5/16"	1.000	6x19	2.038	0.170
YAN 0476	5/16" - 3/8"	500	6x19	3.619	0.256
YAN 0477	5/16" - 3/8"	1.000	6x19	3.619	0.256



◆ ANTIGIRO GALVANIZADO ALMA DE ACERO

Código	Medida	Carrete(M)	Construcción	Resistencia a Ruptura (Kg)	Peso Aprox (Kg/m)
YAN 0575	5/32"	500	19x7	948	0.064
YAN 0580	5/32"	1.000	19x7	948	0.064
YAN 0585	3/16"	500	19x7	1.335	0.091
YAN 0590	3/16"	1.000	19x7	1.335	0.091



◆ ANTIGIRO ALQUITRANADO ALMA DE ACERO

Código	Medida	Carrete(M)	Construcción	Resistencia a Ruptura (Kg)	Peso Aprox (Kg/m)
YAN 0605	8 mm	500	19x7	3.783	0.257
YAN 0610	8 mm	1.000	19x7	3.783	0.257
YAN 0615	9.5 mm	500	19x7	5.333	0.362
YAN 0620	9.5 mm	1.000	19x7	5.333	0.362



◆ ELEVADOR ALQUITRANADO ALMA DE SISAL

Código	Medida	Carrete(M)	Construcción	Resistencia a Ruptura (Kg)	Peso Aprox (Kg/m)
YAN 0635	8 mm	500	8x19	3.385	0.223
YAN 0640	8 mm	1.000	8x19	3.385	0.223
YAN 0645	10 mm	500	8x19	5.282	0.348
YAN 0650	10 mm	1.000	8x19	5.282	0.348
YAN 0655	13 mm	500	8x19	8.932	0.589



◆ CADENA GALVANIZADA ESLABON MEDIO

Código	Medida	Longitud	Peso	Unidad De Empaque
RUD 0005	1/8"	118 metros	25 kg	CANECA
RUD 0006	5/32"	82 metros	25 kg	CANECA
RUD 0015	3/16"	49 metros	25 kg	CANECA
RUD 0020	1/4"	39 metros	25 kg	CANECA
RUD 0025	5/16"	21 metros	25 kg	CANECA
RUD 0030	3/8"	19 metros	35 kg	CANECA
RUD 0035	1/2"	13 metros	35 kg	CANECA



◆ CADENA NEGRA GRADO 80 ESLABON MEDIO

Código	Medida	Longitud	Peso	Unidad De Empaque
RUD 0045	1/4"	640 metros	500 kg	CANECA
RUD 0050	5/16"	365 metros	500 kg	CANECA
RUD 0055	3/8"	235 metros	500 kg	CANECA
RUD 0060	1/2"	140 metros	500 kg	CANECA
RUD 0065	5/8"	95 metros	500 kg	CANECA
RUD 0070	3/4"	60 metros	500 kg	CANECA



◆ PERRO LIVIANO

Código	Medida	Torque (Lbs)	Unidad De Empaque
YPT 0120	1/8"	12-in	COSTAL - 3.000 UNIDADES
YPT 0125	3/16"	16-in	COSTAL - 3.000 UNIDADES
YPT 0130	1/4"	16-in	COSTAL - 1.500 UNIDADES
YPT 0135	5/16"	32-in	COSTAL - 1.000 UNIDADES
YPT 0140	3/8"	12-ft	COSTAL - 500 UNIDADES
YPT 0145	1/2"	18.5-ft	COSTAL - 250 UNIDADES
YPT 0150	5/8"	25-ft	COSTAL - 50 UNIDADES
YPT 0155	3/4"	35-ft	COSTAL - 100 UNIDADES
YPT 0160	7/8"	50-ft	COSTAL - 100 UNIDADES
YPT 0165	1"	50-ft	COSTAL - 60 UNIDADES



◆ PERRO PESADO

Código	Medida	Torque (lbs)	Unidad De Empaque
YPT 0170	1/8"	34-in	COSTAL - 1.000 UNIDADES
YPT 0175	3/16"	66-in	COSTAL - 500 UNIDADES
YPT 0180	1/4"	12-ft	COSTAL - 350 UNIDADES
YPT 0185	5/16"	13.5-ft	COSTAL - 200 UNIDADES
YPT 0190	3/8"	25-ft	COSTAL - 125 UNIDADES
YPT 0195	1/2"	35-ft	COSTAL - 100 UNIDADES
YPT 0200	5/8"	50-ft	COSTAL - 50 UNIDADES
YPT 0205	3/4"	100-ft	COSTAL - 40 UNIDADES
YPT 0210	7/8"	140-ft	COSTAL - 25 UNIDADES
YPT 0215	1"	226-ft	COSTAL - 20 UNIDADES
YPT 0216	1.1/8"	226-ft	COSTAL - 10 UNIDADES
YPT 0217	1.1/4"	275-ft	COSTAL - 10 UNIDADES
YPT 0219	1.3/8"	275-ft	COSTAL - 10 UNIDADES
YPT 0218	1.1/2"	275-ft	COSTAL - 10 UNIDADES
YPT 0220	1.3/4"	590-ft	COSTAL - 5 UNIDADES
YPT 0221	2"	750-ft	COSTAL - 5 UNIDADES



◆ TENSOR GALVANIZADO PESADO

Código	Medida	Capacidad (Kg)	Unidad De Empaque
YPT 0225	3/16" X 67MM	80	COSTAL - 500 UNIDADES
YPT 0230	1/4" X 94MM	100	COSTAL - 100 UNIDADES
YPT 0235	5/16" X 120MM	200	COSTAL - 100 UNIDADES
YPT 0240	3/8" X 150MM	300	COSTAL - 100 UNIDADES
YPT 0245	1/2" X 190MM	500	COSTAL - 50 UNIDADES
YPT 0250	5/8" X 230MM	1.000	COSTAL - 50 UNIDADES
YPT 0255	3/4" X 275MM	1.500	COSTAL - 20 UNIDADES
YPT 0260	7/8" X 283MM	2.200	COSTAL - 15 UNIDADES
YPT 0265	1" X 336MM	3.000	COSTAL - 10 UNIDADES



◆ TENSOR GALVANIZADO PESADO FORJADO

Código	Medida	Capacidad (Kg)	Unidad De Empaque
YPT 0355	3/16"	50	CAJA - 700 UNIDADES
YPT 0360	1/4"	75	CAJA - 150 UNIDADES
YPT 0365	5/16"	140	CAJA - 100 UNIDADES
YPT 0370	3/8"	220	CAJA - 80 UNIDADES
YPT 0375	1/2"	315	CAJA - 50 UNIDADES
YPT 0380	5/8"	600	CAJA - 25 UNIDADES
YPT 0385	3/4"	900	CAJA - 10 UNIDADES
YPT 0390	7/8"	1.100	CAJA - 5 UNIDADES
YPT 0395	1"	1.300	CAJA - 5 UNIDADES



◆ TENSOR GALVANIZADO FORJADO QUIJADA-QUIJADA

Código	Medida	Capacidad (Kg)	Unidad De Empaque
YPT 0400	3/8" X 6	544	COSTAL - 50 UNIDADES
YPT 0405	1/2" X 6	998	COSTAL - 25 UNIDADES
YPT 0410	5/8" X 6	1.590	COSTAL - 25 UNIDADES

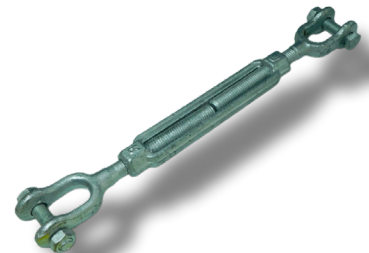

◆ GRILLETE GALVANIZADO LIVIANO

Código	Medida	Capacidad (Kg)	Unidad De Empaque
YPT 0035	3/16"	80	COSTAL - 1.000 UNIDADES
YPT 0040	1/4"	100	COSTAL - 700 UNIDADES
YPT 0045	5/16"	200	COSTAL - 350 UNIDADES
YPT 0050	3/8"	320	COSTAL - 250 UNIDADES
YPT 0055	1/2"	520	COSTAL - 150 UNIDADES
YPT 0060	5/8"	800	COSTAL - 50 UNIDADES
YPT 0065	3/4"	1100	COSTAL - 40 UNIDADES
YPT 0067	7/8"	1500	COSTAL - 25 UNIDADES
YPT 0070	1"	2100	COSTAL - 25 UNIDADES



◆ GRILLETE GALVANIZADO FORJADO PESADO

Código	Medida	Capacidad (Kg)	Unidad De Empaque
YPT 0036	3/16"	300	CAJA - 300 UNIDADES
YPT 0041	1/4"	500	COSTAL - 450 UNIDADES
YPT 0046	5/16"	750	COSTAL - 250 UNIDADES
YPT 0051	3/8"	1.000	COSTAL - 300 UNIDADES
YPT 0056	1/2"	2.000	COSTAL - 150 UNIDADES
YPT 0061	5/8"	3.250	COSTAL - 50 UNIDADES
YPT 0066	3/4"	4.750	COSTAL - 50 UNIDADES
YPT 0068	7/8"	6.500	CAJA - 15 UNIDADES
YPT 0071	1"	8.500	COSTAL - 20 UNIDADES
YPT 0075	1.1/4"	12.000	COSTAL - 10 UNIDADES
YPT 0076	1.3/8"	13.500	COSTAL - 8 UNIDADES
YPT 0077	1.1/2"	17.000	COSTAL - 6 UNIDADES



◆ GANCHO PARA CABLE PESTILLO SEGURIDAD

Código	Capacidad (TON)	Unidad De Empaque
YPT 0005	1/2	CAJA - 150 UNIDADES
YPT 0010	1	CAJA - 50 UNIDADES
YPT 0012	1.1/2	CAJA - 50 UNIDADES
YPT 0015	2	CAJA - 25 UNIDADES
YPT 0020	3	CAJA - 15 UNIDADES
YPT 0025	5	CAJA - 7 UNIDADES



◆ GANCHO PARA CADENA PESTILLO SEGURIDAD

Código	Medida	Capacidad (lbs)	Unidad De Empaque
YPT 0026	1/4"	1.950	CAJA - 100 UNIDADES
YPT 0027	5/16"	2.875	CAJA - 50 UNIDADES
YPT 0028	3/8"	4.000	CAJA - 40 UNIDADES
YPT 0029	1/2"	6.500	CAJA - 20 UNIDADES
YPT 0030	5/8"	9.250	CAJA - 10 UNIDADES
YPT 0031	3/4"	12.500	CAJA - 8 UNIDADES



◆ GANCHO PARA CADENA

Código	Medida	Capacidad (lbs)	Unidad De Empaque
YPT 0295	1/4"	2.600	CAJA - 125 UNIDADES
YPT 0300	5/16"	3.900	CAJA - 60 UNIDADES
YPT 0305	3/8"	5.400	CAJA - 50 UNIDADES
YPT 0310	1/2"	9.200	CAJA - 25 UNIDADES
YPT 0315	5/8"	12.750	CAJA - 10 UNIDADES
YPT 0320	3/4"	18.500	CAJA - 8 UNIDADES



◆ GUIA CABLE GALVANIZADA LIVIANA

Código	Medida	Unidad De Empaque
YPT 0078	1/8"	COSTAL - 500 UNIDADES
YPT 0080	3/16"	COSTAL - 400 UNIDADES
YPT 0085	1/4"	COSTAL - 200 UNIDADES
YPT 0090	5/16"	COSTAL - 400 UNIDADES
YPT 0095	3/8"	COSTAL - 1000 UNIDADES
YPT 0100	1/2"	COSTAL - 500 UNIDADES
YPT 0105	5/8"	COSTAL - 200 UNIDADES
YPT 0110	3/4"	COSTAL - 200 UNIDADES
YPT 0115	1"	COSTAL - 50 UNIDADES



◆ GUIA CABLE GALVANIZADA PESADA

Código	Medida	Unidad De Empaque
YPT 0079	1/8"	COSTAL - 500 UNIDADES
YPT 0081	3/16"	COSTAL - 400 UNIDADES
YPT 0086	1/4"	COSTAL - 200 UNIDADES
YPT 0091	5/16"	COSTAL - 200 UNIDADES
YPT 0096	3/8"	COSTAL - 250 UNIDADES
YPT 0101	1/2"	COSTAL - 140 UNIDADES
YPT 0106	5/8"	COSTAL - 100 UNIDADES
YPT 0112	3/4"	COSTAL - 51 UNIDADES
YPT 0116	1"	COSTAL - 25 UNIDADES



◆ DESTORCEDOR PARA CADENA G-401

Código	Medida	Capacidad (Lbs)	Unidad De Empaque
YPT 0415	1/4"	850	COSTAL - 200 UNIDADES
YPT 0420	5/16"	1.250	COSTAL - 200 UNIDADES
YPT 0425	3/8"	2.500	COSTAL - 100 UNIDADES
YPT 0430	1/2"	3.600	COSTAL - 50 UNIDADES
YPT 0435	5/8"	5.200	COSTAL - 25 UNIDADES
YPT 0440	3/4"	7.200	COSTAL - 20 UNIDADES



◆ DESTORCEDOR REGULAR G-402

Código	Medida	Capacidad (Lbs)	Unidad De Empaque
YPT 0445	1/4"	850	COSTAL - 200 UNIDADES
YPT 0450	5/16"	1.250	COSTAL - 200 UNIDADES
YPT 0455	3/8"	2.500	COSTAL - 100 UNIDADES
YPT 0460	1/2"	3.600	COSTAL - 50 UNIDADES
YPT 0465	5/8"	5.200	COSTAL - 25 UNIDADES
YPT 0470	3/4"	7.200	COSTAL - 20 UNIDADES
YPT 0475	1"	12.500	COSTAL - 5 UNIDADES
YPT 0480	1.1/4"	18.000	COSTAL - 4 UNIDADES
YPT 0485	1.1/2"	45.200	COSTAL 1 UNIDAD



◆ DESTORCEDOR QUIJADA G-403

Código	Medida	Capacidad (Lbs)	Unidad De Empaque
YPT 0490	1/4"	850	COSTAL - 150 UNIDADES
YPT 0495	5/16"	1.250	COSTAL - 150 UNIDADES
YPT 0500	3/8"	2.500	COSTAL - 100 UNIDADES
YPT 0505	1/2"	3.600	COSTAL - 50 UNIDADES
YPT 0510	5/8"	5.200	COSTAL - 25 UNIDADES
YPT 0515	3/4"	7.200	COSTAL - 20 UNIDADES
YPT 0520	1"	12.500	COSTAL - 5 UNIDADES
YPT 0525	1.1/4"	18.000	COSTAL - 4 UNIDADES
YPT 0530	1.1/2"	45.200	COSTAL - 1 UNIDAD



◆ **MOSQUETON CERRADO ROSCA**

Código	Medida (mm)	Capacidad (Lbs)	Unidad De Empaque
YPT 0535	5X50	100	CAJA - 1000 UNIDADES
YPT 0540	6X60	140	CAJA - 750 UNIDADES
YPT 0545	8X80	250	CAJA - 300 UNIDADES
YPT 0550	10X100	400	CAJA - 200 UNIDADES
YPT 0555	12X140	600	CAJA - 100 UNIDADES



◆ **MOSQUETON TUERCA SEGURIDAD**

Código	Medida (mm)	Capacidad (Lbs)	Unidad De Empaque
YPT 0560	3,5	80	CAJA - 1000 UNIDADES
YPT 0565	4	100	CAJA - 1000 UNIDADES
YPT 0570	6	140	CAJA - 750 UNIDADES
YPT 0575	8	250	CAJA - 300 UNIDADES
YPT 0580	10	400	CAJA - 200 UNIDADES
YPT 0585	12	600	CAJA - 100 UNIDADES
YPT 0590	14	1.300	CAJA - 50 UNIDADES



◆ **GANCHO TIPO "S"**

Código	Medida (mm)	Capacidad (Lbs)	Unidad De Empaque
YPT 0595	3	70	CAJA - 1000 UNIDADES
YPT 0600	4	90	CAJA - 1000 UNIDADES
YPT 0605	6	120	CAJA - 750 UNIDADES
YPT 0610	8	150	CAJA - 375 UNIDADES
YPT 0615	10	200	CAJA - 200 UNIDADES
YPT 0620	12	300	CAJA - 125 UNIDADES



◆ CASQUILLOS EN ALUMINIO

Código	Medida	Unidad De Empaque
YPT 0625	1/8"	CAJA - 5000 UNIDADES
YPT 0630	5/32"	CAJA - 2500 UNIDADES
YPT 0635	3/16"	CAJA - 2250 UNIDADES
YPT 0640	1/4"	CAJA - 1750 UNIDADES
YPT 0645	5/16"	CAJA - 900 UNIDADES
YPT 0650	3/8"	CAJA - 500 UNIDADES

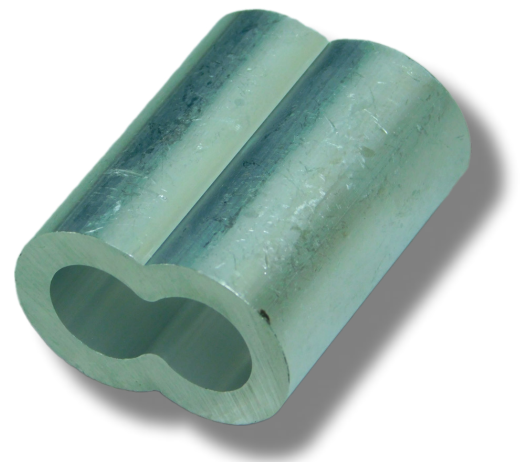

◆ POLEA SENCILLA PARA CONSTRUCCIÓN

Código	Medida	Capacidad	Diametro	Unidad De Empaque
YPT 0269	2"	250 kg	3/16"	CAJA - 20 UNIDADES
YPT 0270	3"	500 kg	5/16"	CAJA - 10 UNIDADES
YPT 0275	4"	1 TON	3/8"	CAJA - 10 UNIDADES
YPT 0280	5"	1.5 TON	1/2"	CAJA - 5 UNIDADES



◆ POLEA DOBLE PARA CONSTRUCCIÓN

Código	Medida	Capacidad	Diametro	Unidad De Empaque
YPT 0284	2"	250 kg	3/16"	CAJA - 20 UNIDADES
YPT 0285	3"	500 kg	5/16"	CAJA - 10 UNIDADES
YPT 0290	4"	1 TON	3/8"	CAJA - 5 UNIDADES
YPT 0291	5"	1.5 TON	1/2"	CAJA - 5 UNIDADES



◆ POLIPASTO SEÑORITA DOBLE TRINQUETE

Código	Capacidad	Ganchos	Medida	Unidad De Empaque
YPT 0325	2 TON	2	3/16" X 3 M	CAJA - 6 UNIDADES
YPT 0330	4 TON	2	1/4" X 3 M	CAJA - 4 UNIDADES

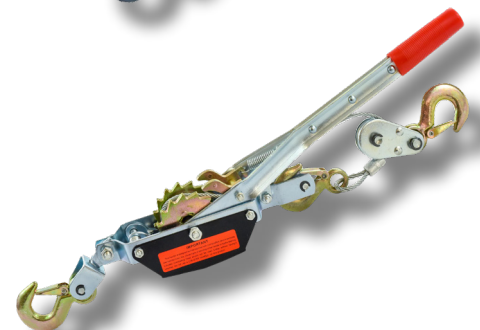

◆ POLIPASTO MONA TIPO RATCHET

Código	Medida	Unidad De Empaque
YPT 0335	1/4" - 5/16"	CAJA - 10 UNIDADES
YPT 0340	5/16" - 3/8"	CAJA - 5 UNIDADES
YPT 0345	3/8" - 1/2"	CAJA - 5 UNIDADES
YPT 0350	1/2" - 5/8"	CAJA - 4 UNIDADES





# EQUIPOS DE LEVANTE DE CARGA MAKROS TOOLS



◆ DIFERENCIALES DE CADENA

Código	Capacidad	Unidad De Empaque
VIT 0030	1 TON X 6 MTS	CAJA - 1 UNIDAD
VIT 0035	2 TON X 6 MTS	CAJA - 1 UNIDAD
VIT 0040	3 TON X 6 MTS	CAJA - 1 UNIDAD
VIT 0045	5 TON X 6 MTS	CAJA - 1 UNIDAD



◆ DIFERENCIALES DE PALANCA

Código	Capacidad	Unidad De Empaque
VIT 0050	750 KG X 1.5 MTS	CAJA - 1 UNIDAD
VIT 0055	1.5 TON X 1.5 MTS	CAJA - 1 UNIDAD
VIT 0060	3 TON X 1.5 MTS	CAJA - 1 UNIDAD
VIT 0065	6 TON X 1.5 MTS	CAJA - 1 UNIDAD
VIT 0070	750 KG X 3 MTS	CAJA - 1 UNIDAD
VIT 0075	1.5 TON X 3 MTS	CAJA - 1 UNIDAD
VIT 0080	3 TON X 3 MTS	CAJA - 1 UNIDAD
VIT 0085	6 TON X 3 MTS	CAJA - 1 UNIDAD



◆ DIFERENCIALES DE PALANCA PESADA

Código	Capacidad	Unidad De Empaque
VIT 0051	750 KG X 1.5 MTS	CAJA - 1 UNIDAD
VIT 0056	1.5 TON X 1.5 MTS	CAJA - 1 UNIDAD
VIT 0061	3 TON X 1.5 MTS	CAJA - 1 UNIDAD
VIT 0071	750 KG X 3 MTS	CAJA - 1 UNIDAD
VIT 0076	1.5 TON X 3 MTS	CAJA - 1 UNIDAD
VIT 0081	3 TON X 3 MTS	CAJA - 1 UNIDAD
VIT 0086	6 TON X 3 MTS	CAJA - 1 UNIDAD



◆ DIFERENCIALES ELECTRICAS DE GUAYA

Código	Capacidad	Unidad De Empaque
VIT 0090	110 V - 100/200 KG X 6/12 MTS	CAJA - 1 UNIDAD
VIT 0095	110 V - 200/400 KG X 6/12 MTS	CAJA - 1 UNIDAD
VIT 0100	110 V - 250/500 KG X 6/12 MTS	CAJA - 1 UNIDAD
VIT 0105	110 V - 300/600 KG X 6/12 MTS	CAJA - 1 UNIDAD
VIT 0110	110 V - 400/800 KG X 6/12 MTS	CAJA - 1 UNIDAD
VIT 0115	110 V - 100/200 KG X 10/20 MTS	CAJA - 1 UNIDAD
VIT 0120	110 V - 200/400 KG X 10/20 MTS	CAJA - 1 UNIDAD
VIT 0125	110 V - 250/500 KG X 10/20 MTS	CAJA - 1 UNIDAD
VIT 0130	110 V - 300/600 KG X 10/20 MTS	CAJA - 1 UNIDAD
VIT 0135	110 V - 400/800 KG X 10/20 MTS	CAJA - 1 UNIDAD
VIT 0111	220 V - 500/1.000 KG X 12 MTS	CAJA - 1 UNIDAD
VIT 0112	220 V - 600/1.200 KG X 12 MTS	CAJA - 1 UNIDAD
VIT 0136	220 V - 500/1.000 KG X 20 MTS	CAJA - 1 UNIDAD
VIT 0137	220 V - 600/1.200 KG X 20 MTS	CAJA - 1 UNIDAD



◆ DIFERENCIAL ELECTRICA DE CADENA DESPLAZABLE

Código	Capacidad	Unidad De Empaque
VIT 0150	220 V - 1 TON X 6 MTS	CAJA - 1 UNIDAD
VIT 0155	220 V - 2 TON X 6 MTS	CAJA - 1 UNIDAD
VIT 0160	220 V - 3 TON X 6 MTS	CAJA - 1 UNIDAD
VIT 0165	220 V - 5 TON X 6 MTS	CAJA - 1 UNIDAD
VIT 0170	220 V - 1 TON X 8 MTS	CAJA - 1 UNIDAD
VIT 0175	220 V - 2 TON X 8 MTS	CAJA - 1 UNIDAD
VIT 0180	220 V - 3 TON X 8 MTS	CAJA - 1 UNIDAD
VIT 0185	220 V - 5 TON X 8 MTS	CAJA - 1 UNIDAD



◆ ELEVADOR MAGNETICO

Código	Capacidad	Unidad De Empaque
VIT 0270	1 TON	CAJA - 1 UNIDAD
VIT 0275	2 TON	CAJA - 1 UNIDAD
VIT 0280	3 TON	CAJA - 1 UNIDAD
VIT 0285	5 TON	CAJA - 1 UNIDAD



◆ WINCHE MANUAL

Código	Capacidad	Unidad De Empaque
VIT 0290	800 LB X 10 METROS	CAJA - 1 UNIDAD
VIT 0295	1200 LB X 10 METROS	CAJA - 1 UNIDAD
VIT 0300	1600 LB X 10 METROS	CAJA - 1 UNIDAD
VIT 0305	2000 LB X 10 METROS	CAJA - 1 UNIDAD
VIT 0310	3000 LB X 10 METROS	CAJA - 1 UNIDAD

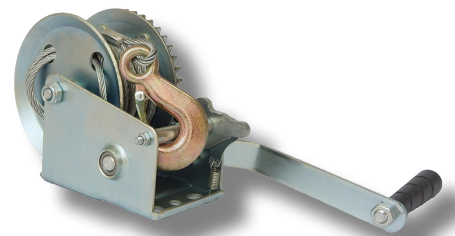

◆ WINCHES ELÉCTRICOS CON GUAYA

Código	Capacidad	Unidad De Empaque
VIT 0335	2.5 TON X 30 MTS 220V	CAJA - 1 UNIDAD
VIT 0315	1 TON X 80 MTS 220V/440V	CAJA - 1 UNIDAD
VIT 0320	2 TON X 80 MTS 220V/440V	CAJA - 1 UNIDAD
VIT 0325	3 TON X 80 MTS 220V/440V	CAJA - 1 UNIDAD
VIT 0330	5 TON X 80 MTS 220V/440V	CAJA - 1 UNIDAD

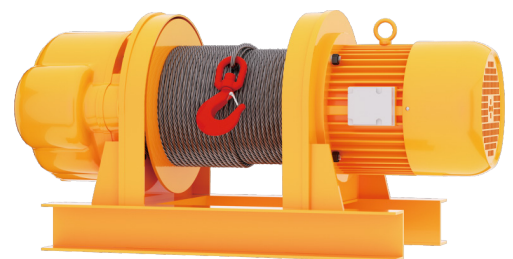

◆ TROLLEY ESTANDAR

Código	Capacidad	Unidad De Empaque
VIT 0190	1 TON	CAJA - 1 UNIDAD
VIT 0195	2 TON	CAJA - 1 UNIDAD
VIT 0200	3 TON	CAJA - 1 UNIDAD
VIT 0205	5 TON	CAJA - 1 UNIDAD



◆ TROLLEY ESTANDAR CADENA

Código	Capacidad	Unidad De Empaque
VIT 0210	1 TON	CAJA - 1 UNIDAD
VIT 0215	2 TON	CAJA - 1 UNIDAD
VIT 0220	3 TON	CAJA - 1 UNIDAD
VIT 0225	5 TON	CAJA - 1 UNIDAD



◆ TROLLEY PLUS

Código	Capacidad	Unidad De Empaque
VIT 0230	1 TON	CAJA - 1 UNIDAD
VIT 0235	2 TON	CAJA - 1 UNIDAD
VIT 0240	3 TON	CAJA - 1 UNIDAD
VIT 0245	5 TON	CAJA - 1 UNIDAD



◆ TROLLEY PLUS CADENA

Código	Capacidad	Unidad De Empaque
VIT 0250	1 TON	CAJA - 1 UNIDAD
VIT 0255	2 TON	CAJA - 1 UNIDAD
VIT 0260	3 TON	CAJA - 1 UNIDAD
VIT 0265	5 TON	CAJA - 1 UNIDAD





# CORTADORAS DE CERAMICA MAKROS TOOLS



◆ TIPO PLUS

Código	Medida	Unidad De Empaque
CMK 0019	1.000 mm	CAJA - 1 UNIDAD



◆ TIPO SUPER PRO LASER

Código	Medida	Unidad De Empaque
CMK 0200	1.200 mm	CAJA - 2 UNIDAD



◆ TIPO SUPER PRO LASER

Código	Medida	Unidad De Empaque
CMK 0205	1.800 mm	CAJA - 1 UNIDAD



◆ TIPO HEAVY DUTY

Código	Medida	Unidad De Empaque
CMK 0210	3.800 mm	CAJA - 1 UNIDAD

**NOTA:** Incluye maletín & partidor.



◆ TIPO T PROFESIONAL

Código	Medida	Unidad De Empaque
CMK 0215	900 mm	CAJA - 6 UNIDADES

**NOTA:** Incluye partidor.



◆ BURILES

Código	Diámetro	Espesor	Cuerpo	Unidad De Empaque
CMK 0060	6 mm	1.5 mm	9 mm	CAJA - 12 UNIDADES

**COMPATIBILIDAD:** Tipo Rubi Bujes, Tipo Rubi Rodamientos, Tipo Gold. Cuerpo de 3 canales.



◆ BURILES

Código	Diámetro	Espesor	Cuerpo	Unidad De Empaque
CMK 0061	8 mm	1.5 mm	9 mm	CAJA - 12 UNIDADES

**COMPATIBILIDAD:** Tipo Rubi Bujes, Tipo Rubi Rodamientos, Tipo Gold. Cuerpo de 3 canales.



◆ BURILES

Código	Diámetro	Espesor	Cuerpo	Unidad De Empaque
CMK 0062	10 mm	1.5 mm	9 mm	CAJA - 12 UNIDADES

**COMPATIBILIDAD:** Tipo Rubi Bujes, Tipo Rubi Rodamientos, Tipo Gold. Cuerpo de 3 canales.



◆ BURILES

Código	Diámetro	Espesor	Cuerpo	Unidad De Empaque
CMK 0071	18 mm	3 mm	9 mm	CAJA - 12 UNIDADES

**COMPATIBILIDAD:** Tipo Rubi Bujes, Tipo Rubi Rodamientos, Tipo Gold. Cuerpo de 3 canales.



◆ JUEGO BURILES

Código	Diámetro	Espesor	Cuerpo	Unidad De Empaque
CMK 0065	6.1 mm	1.2 mm	9 mm	CAJA - 12 UNIDADES
	10 mm	1.8 mm	9 mm	

**COMPATIBILIDAD:** Tipo Rubi Bujes, Tipo Rubi Rodamientos, Tipo Plus, Tipo Gold. Cuerpo de 3 canales.



◆ JUEGO BURILES

Código	Diámetro	Espesor	Cuerpo	Unidad De Empaque
CMK 0070	10 mm	1.8 mm	11.5 mm	CAJA - 12 UNIDADES
	18 mm	3 mm	11.5 mm	

**COMPATIBILIDAD:** Tipo Rubi Plus. Cuerpo de 3 canales.



◆ RODAJA CON RODAMIENTO

Código	Diámetro	Eje	Espesor	Unidad De Empaque
CMK 0300	22 mm	6 x 6 mm	2 mm	CAJA - 250 UNIDADES

**COMPATIBILIDAD:** Super Pro 1200, Super Pro 1800, Heavy Duty 3800 & Tipo T Profesional



◆ NIVELADORES CERÁMICA Y PORCELANATO

Código	Unidad De Empaque
CMK 0155	BOLSA - 50 UNIDADES

◆ LLAVE PLASTICA PARA NIVELADORES

Código	Unidad De Empaque
CMK 0157	BOLSA - 50 UNIDADES

◆ CUÑA NIVELACIÓN CERAMICA Y PORCELANATO

Código	Unidad De Empaque
CMK 0154	BOLSA - 100 UNIDADES

◆ SEPARADOR CERÁMICA Y PORCELANATO

Código	Medida	Unidad De Empaque
CMK 0151	1.5 mm	BOLSA - 100 UNIDADES
CMK 0152	2 mm	BOLSA - 100 UNIDADES
CMK 0153	2.5 mm	BOLSA - 100 UNIDADES

◆ REMOVEDOR JUNTAS DE CERÁMICA Y PORCELANATO

Código	Unidad De Empaque
CMK 0156	BLISTER - 1 UNIDAD

◆ BASE BISELADORA PORCELANATO PULIDORA

Código	Medida	Unidad De Empaque
CMK 0251	4.1/2"	CAJA - 20 UNIDADES

◆ PARTIDOR DE CERAMICA Y PORCELANATO

Código	Unidad De Empaque
CMK 0250	CAJA - 20 UNIDADES



◆ MESA PLEGABLE EN ALUMINIO

Código	Medida	Unidad De Empaque
CMK 0255	2.20 M X 1.10 M	CAJA - 1 UNIDAD

NOTA: Incluye maletín.

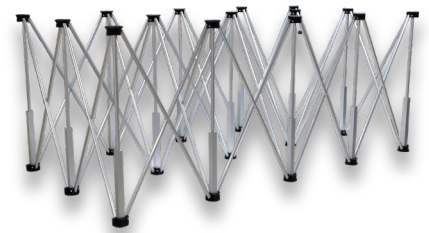

◆ SUJETADOR DE SUCCIÓN MANUAL

Código	Medida	Capacidad	Unidad De Empaque
CMK 0260	8"	130 kg	CAJA - 10 UNIDADES



◆ SUJETADOR SUCCIÓN MANUAL INDICADOR

Código	Medida	Capacidad	Unidad De Empaque
CMK 0265	8"	130 kg	CAJA - 10 UNIDADES



◆ SUJETADOR DE SUCCIÓN ELECTRICO

Código	Medida	Capacidad	Unidad De Empaque
CMK 0270	8"	000 kg	CAJA - 10 UNIDADES



◆ PINES REPUESTO NIVELADORES

Código	Unidad De Empaque
CMK 0160	BOLSA - 100 UNIDADES



◆ CRUCETA SEPARADORA CERÁMICA

Código	Medida	Unidad De Empaque
CMK 0165	2 mm	BOLSA - 100 UNIDADES
CMK 0170	3 mm	BOLSA - 100 UNIDADES

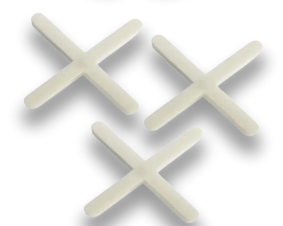

◆ CARRO PROFESIONAL MAX

Código	Unidad De Empaque
CMK 0130	CAJA - 6 UNIDADES



◆ CARRO TIPO GOLD

Código	Unidad De Empaque
CMK 0106	CAJA - 6 UNIDADES



◆ CARRO TIPO LASER MAX

Código	Unidad De Empaque
CMK 0111	CAJA - 6 UNIDADES



◆ CARRO TIPO HEAVY DUTY 3100

Código	Unidad De Empaque
CMK 0107	CAJA - 6 UNIDADES

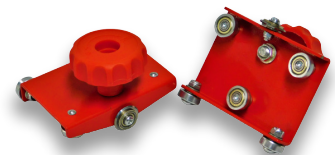

◆ TALADRO 3 EN 1

Código	Medida	Unidad De Empaque
CMK 0145	1.3/16" - 3"	CAJA - 6 UNIDADES



◆ SOPORTE RIEL CORTADORA

Código	Medida	Unidad De Empaque
CMK 0305	1.200 mm	CAJA - 1 UNIDAD



◆ CARRITO RIEL CORTADORA

Código	Medida	Unidad De Empaque
CMK 0310	1.200 mm	CAJA - 1 UNIDAD



◆ SOPORTE RIEL CORTADORA

Código	Medida	Unidad De Empaque
CMK 0315	1.800 mm	CAJA - 1 UNIDAD



◆ CARRIETO RIEL CORTADORA

Código	Medida	Unidad De Empaque
CMK 0320	1.800 mm	CAJA - 1 UNIDAD



◆ CARRO TIPO T

Código	Unidad De Empaque
CMK 0325	CAJA - 1 UNIDAD



◆ PARTIDOR MOVIL CORTADORA

Código	Medida	Unidad De Empaque
CMK 0330	1.200 - 1.800	CAJA - 1 UNIDAD

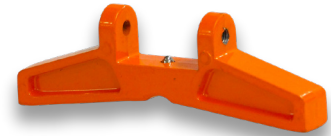

◆ LASER CORTADORA

Código	Medida	Unidad De Empaque
CMK 0335	1.200 - 1.800	CAJA - 1 UNIDAD





# MACHUELOS & DADOS PARA ROSCAR MAKROS TOOLS



◆ MACHUELO ACERO CARBON ROSCA ORDINARIA (UNC)

Código	Medida	Unidad De Empaque
EAK 0155	1/8" x 40 X 3 PZS	CAJA - 10 UNIDADES
EAK 0160	5/32" x 32 X 3 PZS	CAJA - 10 UNIDADES
EAK 0165	3/16" x 24 X 3 PZS	CAJA - 10 UNIDADES
EAK 0166	7/32" x 24 X 3 PZS	CAJA - 10 UNIDADES
EAK 0170	1/4" x 20 X 3 PZS	CAJA - 10 UNIDADES
EAK 0175	5/16" x 18 X 3 PZS	CAJA - 10 UNIDADES
EAK 0180	3/8" x 16 X 3 PZS	CAJA - 10 UNIDADES
EAK 0185	7/16" x 14 X 3 PZS	CAJA - 10 UNIDADES
EAK 0190	1/2" x 12 X 3 PZS	CAJA - 10 UNIDADES
EAK 0195	9/16" x 12 X 3 PZS	CAJA - 10 UNIDADES
EAK 0200	5/8" x 11 X 3 PZS	CAJA - 10 UNIDADES
EAK 0201	11/16" x 10 X 3 PZS	CAJA - 10 UNIDADES
EAK 0205	3/4" x 10 X 3 PZS	CAJA - 10 UNIDADES
EAK 0210	7/8" x 9 X 3 PZS	CAJA - 10 UNIDADES
EAK 0215	1" x 8 X 3 PZS	CAJA - 10 UNIDADES
EAK 0216	1.1/8" x 7 X 3 PZS	CAJA - 10 UNIDADES
EAK 0217	1.1/4" x 7 X 3 PZS	CAJA - 10 UNIDADES
EAK 0219	1.1/2" x 7 X 3 PZS	CAJA - 10 UNIDADES



◆ MACHUELO ACERO CARBON ROSCA FINA (UNF)

Código	Medida	Unidad De Empaque
EAK 0220	1/8" X 3 PZS	CAJA - 10 UNIDADES
EAK 0225	5/32" X 3 PZS	CAJA - 10 UNIDADES
EAK 0230	3/16" x 32 X 3 PZS	CAJA - 10 UNIDADES
EAK 0235	1/4" x 26 X 3 PZS	CAJA - 10 UNIDADES
EAK 0240	5/16" x 22 X 3 PZS	CAJA - 10 UNIDADES
EAK 0245	3/8" x 20 X 3 PZS	CAJA - 10 UNIDADES
EAK 0250	7/16" x 18 X 3 PZS	CAJA - 10 UNIDADES
EAK 0255	1/2" x 16 X 3 PZS	CAJA - 10 UNIDADES
EAK 0260	9/16" x 16 X 3 PZS	CAJA - 10 UNIDADES
EAK 0265	5/8" x 14 X 3 PZS	CAJA - 10 UNIDADES
EAK 0270	3/4" x 12 X 3 PZS	CAJA - 10 UNIDADES
EAK 0275	7/8" x 11 X 3 PZS	CAJA - 10 UNIDADES
EAK 0280	1" x 10 X 3 PZS	CAJA - 10 UNIDADES



◆ MACHUELO ACERO CARBON NPT

Código	Medida	Unidad De Empaque
EAK 0330	1/8" x 27 X 2 PZS	CAJA - 10 UNIDADES
EAK 0335	1/4" x 18 X 2 PZS	CAJA - 10 UNIDADES
EAK 0340	3/8" x 18 X 2 PZS	CAJA - 10 UNIDADES
EAK 0345	1/2" x 14 X 2 PZS	CAJA - 10 UNIDADES



◆ MACHUELO ACERO CARBON ROSCA MILIMETRICA

Código	Medida	Unidad De Empaque
EAK 0282	3 x 0.5 mm X 3 PZS	CAJA - 10 UNIDADES
EAK 0283	4 x 0.7 mm X 3 PZS	CAJA - 10 UNIDADES
EAK 0284	5 x 0.8 mm X 3 PZS	CAJA - 10 UNIDADES
EAK 0285	6 x 1.0 mm X 3 PZS	CAJA - 10 UNIDADES
EAK 0289	8 x 1.0 mm X 3 PZS	CAJA - 10 UNIDADES
EAK 0290	8 x 1.25 mm X 3 PZS	CAJA - 10 UNIDADES
EAK 0294	10 x 1 mm X 3 PZS	CAJA - 10 UNIDADES
EAK 0300	10 x 1.25 mm X 3 PZS	CAJA - 10 UNIDADES
EAK 0295	10 x 1.5 mm X 3 PZS	CAJA - 10 UNIDADES
EAK 0302	12 x 1.0 mm X 3 PZS	CAJA - 10 UNIDADES
EAK 0303	12 x 1.25 mm X 3 PZS	CAJA - 10 UNIDADES
EAK 0304	12 x 1.5 mm X 3 PZS	CAJA - 10 UNIDADES
EAK 0305	12 x 1.75 mm X 3 PZS	CAJA - 10 UNIDADES
EAK 0307	14 x 1.0 mm X 3 PZS	CAJA - 10 UNIDADES
EAK 0308	14 x 1.25 mm X 3 PZS	CAJA - 10 UNIDADES
EAK 0309	14 x 1.5 mm X 3 PZS	CAJA - 10 UNIDADES
EAK 0310	14 x 2.0 mm X 3 PZS	CAJA - 10 UNIDADES
EAK 0313	16 x 1.25 mm X 3 PZS	CAJA - 10 UNIDADES
EAK 0314	16 x 1.5 mm X 3 PZS	CAJA - 10 UNIDADES
EAK 0315	16 x 2.0 mm X 3 PZS	CAJA - 10 UNIDADES
EAK 0319	18 x 1.5 mm X 3 PZS	CAJA - 10 UNIDADES
EAK 0320	18 x 2.5 mm X 3 PZS	CAJA - 10 UNIDADES
EAK 0322	20 x 1.5 mm X 3 PZS	CAJA - 10 UNIDADES
EAK 0323	20 x 2.0 mm X 3 PZS	CAJA - 10 UNIDADES
EAK 0324	20 x 2.5 mm X 3 PZS	CAJA - 10 UNIDADES
EAK 0326	22 x 1.5 mm X 3 PZS	CAJA - 10 UNIDADES
EAK 0325	22 x 2.5 mm X 3 PZS	CAJA - 10 UNIDADES
EAK 0328	24 x 1.5 mm X 3 PZS	CAJA - 10 UNIDADES
EAK 0331	24 x 2.0 mm X 3 PZS	CAJA - 10 UNIDADES
EAK 0332	24 x 3.0 mm X 3 PZS	CAJA - 10 UNIDADES



◆ MACHUELO ACERO RAPIDO ROSCA ORDINARIA (UNC)

Código	Medida	Unidad De Empaque
EAK 0005	1/8" x 40 X 3 PZS	CAJA - 12 UNIDADES
EAK 0010	5/32" x 32 X 3 PZS	CAJA - 12 UNIDADES
EAK 0015	3/16" x 24 X 3 PZS	CAJA - 12 UNIDADES
EAK 0020	1/4" x 20 X 3 PZS	CAJA - 12 UNIDADES
EAK 0025	5/16" x 18 X 3 PZS	CAJA - 12 UNIDADES
EAK 0030	3/8" x 16 X 3 PZS	CAJA - 12 UNIDADES
EAK 0035	7/16" x 14 X 3 PZS	CAJA - 12 UNIDADES
EAK 0040	1/2" x 13 X 3 PZS	CAJA - 12 UNIDADES
EAK 0045	5/8" x 11 X 3 PZS	CAJA - 12 UNIDADES
EAK 0050	3/4" x 10 X 3 PZS	CAJA - 12 UNIDADES
EAK 0055	7/8" x 10 X 3 PZS	CAJA - 12 UNIDADES
EAK 0060	1" x 8 X 3 PZS	CAJA - 12 UNIDADES



◆ MACHUELO ACERO RAPIDO ROSCA FINA (UNF)

Código	Medida	Unidad De Empaque
EAK 0065	1/4" x 28 X 3 PZS	CAJA - 12 UNIDADES
EAK 0070	5/16" x 24 X 3 PZS	CAJA - 12 UNIDADES
EAK 0075	3/8" x 24 X 3 PZS	CAJA - 12 UNIDADES
EAK 0080	7/16" x 18 X 3 PZS	CAJA - 12 UNIDADES
EAK 0085	1/2" x 20 X 3 PZS	CAJA - 12 UNIDADES
EAK 0090	5/8" x 18 X 3 PZS	CAJA - 12 UNIDADES
EAK 0095	3/4" x 12 X 3 PZS	CAJA - 12 UNIDADES
EAK 0100	7/8" x 11 X 3 PZS	CAJA - 12 UNIDADES
EAK 0105	1" x 10 X 3 PZS	CAJA - 12 UNIDADES



◆ MACHUELO ACERO RAPIDO ROSCA MILIMETRICA

Código	Medida	Unidad De Empaque
EAK 0110	6 x 1.0 mm X 3 PZS	CAJA - 12 UNIDADES
EAK 0115	8 x 1.25 mm X 3 PZS	CAJA - 12 UNIDADES
EAK 0120	10 x 1.50 mm X 3 PZS	CAJA - 12 UNIDADES
EAK 0125	10 x 1.25 mm X 3 PZS	CAJA - 12 UNIDADES
EAK 0130	12 x 1.75 mm X 3 PZS	CAJA - 12 UNIDADES
EAK 0135	14 x 2.0 mm X 3 PZS	CAJA - 12 UNIDADES
EAK 0140	16 x 2.0 mm X 3 PZS	CAJA - 12 UNIDADES
EAK 0145	18 x 2.5 mm X 3 PZS	CAJA - 12 UNIDADES
EAK 0150	22 x 2.50 mm X 3 PZS	CAJA - 12 UNIDADES



◆ DADO PARA ROSCAR ACERO CARBON ROSCA ORDINARIA (UNC)

Código	Medida	Unidad De Empaque
EAK 0350	1/8" x 40 Ø 13/16"	CAJA - 10 UNIDADES
EAK 0355	5/32" x 32 Ø 13/16"	CAJA - 10 UNIDADES
EAK 0360	3/16" x 24 Ø 1"	CAJA - 10 UNIDADES
EAK 0365	1/4" x 20 Ø 1"	CAJA - 10 UNIDADES
EAK 0370	5/16" 18 Ø 1"	CAJA - 10 UNIDADES
EAK 0375	3/8" x 16 Ø 1"	CAJA - 10 UNIDADES
EAK 0380	7/16" x 14 Ø 1.1/2"	CAJA - 10 UNIDADES
EAK 0385	1/2" x 13 Ø 1.1/2"	CAJA - 10 UNIDADES
EAK 0390	9/16" x 12 Ø 1.1/2"	CAJA - 10 UNIDADES
EAK 0395	5/8" x 11 Ø 1.1/2"	CAJA - 10 UNIDADES
EAK 0400	3/4" x 10 Ø 1.1/2"	CAJA - 10 UNIDADES
EAK 0405	7/8" x 9 Ø 2"	CAJA - 10 UNIDADES
EAK 0410	1" x 8 Ø 2"	CAJA - 10 UNIDADES



◆ DADO PARA ROSCAR ACERO CARBON MILIMETROS

Código	Medida	Unidad De Empaque
EAK 0415	6 x 1.0 mm Ø 1"	CAJA - 10 UNIDADES
EAK 0420	8 x 1.25 mm Ø 1"	CAJA - 10 UNIDADES
EAK 0430	10 x 1.25 mm Ø 1"	CAJA - 10 UNIDADES
EAK 0425	10 x 1.50 mm Ø 1"	CAJA - 10 UNIDADES
EAK 0435	12 x 1.75 mm Ø 1.1/2"	CAJA - 10 UNIDADES
EAK 0440	14 x 2.0 mm Ø 1.1/2"	CAJA - 10 UNIDADES
EAK 0445	16 x 2.0 mm Ø 1.1/2"	CAJA - 10 UNIDADES
EAK 0450	18 x 2.50 mm Ø 1.1/2"	CAJA - 10 UNIDADES
EAK 0455	22 x 2.5 mm Ø 2"	CAJA - 10 UNIDADES



◆ VOLVEDOR PARA MACHUELO

Código	Medida	Unidad De Empaque
EAK 0500	1/16" - 3/8"	BLSITER - 00 UNIDADES
EAK 0505	3/8" - 1"	BLISTER - 00 UNIDADES



◆ VOLVEDOR PARA DADO

Código	Medida	Unidad De Empaque
EAK 0520	Ø 13/16"	BLSITER - 00 UNIDADES
EAK 0530	Ø 1.1/2"	BLISTER - 00 UNIDADES
EAK 0535	Ø 2"	BLISTER - 00 UNIDADES





# TALADROS & ESMERILES MAKROS TOOLS

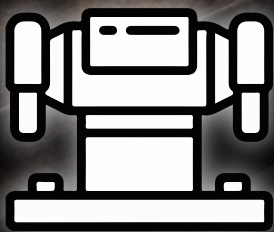



◆ TALADROS DE BANCO

Código	EMK 0005	EMK 0010
Motor	350 W - 1/2 HP	550 W - 3/4 HP
Corriente	110 V - 60 HZ	110 V - 60 HZ
Mandril	1/2"	5/8"
Velocidades	5	16
RPM	740 - 3.140	220 - 3.320
Diámetro Mesa	160 X 160 mm	Ø 290 mm
Diámetro Base	290 X 190 mm	420 X 250 mm
Diámetro Columna	7/8"	3"
Altura	580 mm	980 mm
Peso	15 KG	40 KG
Producto		

EXTRAS: 1. Mesa Inclinable (0° - 45°) & Giratoria. / 2. Ensamblaje del Motor en Aluminio.

◆ TALADROS DE ÁRBOL

Código	EMK 0015	EMK 0020	EMK 0025
Motor	750 W - 1 HP	1.500 W - 2 HP	1.500 W - 2 HP
Corriente	110 V - 60 HZ	110 V - 60 HZ	220 V - 60 HZ
Mandril	1'	1.1/4'	1.1/4'
Velocidades	12	12	12
RPM	340 - 2.860	180 - 2.940	180 - 2.940
Diámetro Mesa	290 X 290 mm	420 X 480 mm	420 X 480 mm
Diámetro Base	460 X 272 mm	560 X 450 mm	560 X 450 mm
Diámetro Columna	3.1/4'	3.3/4'	3.3/4'
Altura	1.600 mm	1.710 mm	1.710 mm
Peso	63 KG	125 KG	125 KG
Producto			

EXTRAS: 1. Mesa Inclinable (0° - 45°) & Giratoria. / 2. Ensamblaje del Motor en Aluminio.

◆ **ESMERILES DE BANCO**

<b>Código</b>	<b>EMK 0030</b>	<b>EMK 0035</b>	<b>EMK 0040</b>
<b>Motor</b>	375 W - 1/2 HP	550 W - 3/4 HP	750 W - 1 HP
<b>Corriente</b>	110V / 220V - 60 HZ	110V / 220V - 60 HZ	110V / 220V - 60 HZ
<b>RPM</b>	3.450	3.450	3.450
<b>Diametro Piedra</b>	6'	8'	10'
<b>Peso</b>	9 KG	12 KG	25 KG
<b>Producto</b>			

# JAZ



## GRATAS & ABRASIVOS JAZ ZUBIAURRE



◆ CIRCULAR LISA EJE

Código	Referencia Jaz	Medida	RPM	Unidad De Empaque
JAZ 0005	BDOR 7503	3" X 1/2"	4.500	CAJA - 24 UNIDADES
JAZ 0010	BDOR 1003	4" X 1/2"	4.500	CAJA - 24 UNIDADES



◆ CIRCULAR LISA BUJES

Código	Referencia Jaz	Medida	RPM	Unidad De Empaque
JAZ 0015	CT 1005E	4" X 3/4"	6.500	PAQUETE - 12 UNIDADES
JAZ 0020	CT 1205E	5" X 3/4"	6.500	PAQUETE - 12 UNIDADES
JAZ 0025	CT 1505E	6" X 3/4"	6.500	PAQUETE - 12 UNIDADES
JAZ 0030	CT 1507E	6" X 1"	6.500	PAQUETE - 12 UNIDADES
JAZ 0035	CT 2005E	8" X 3/4"	4.500	PAQUETE - 10 UNIDADES
JAZ 0040	CT 2007E	8" X 1"	4.500	PAQUETE - 10 UNIDADES
JAZ 0045	CT 2504E	10" X 7/8"	3.600	PAQUETE - 6 UNIDADES
JAZ 0050	CT 2506E	10" X 1.1/8"	3.600	PAQUETE - 6 UNIDADES
JAZ 0055	CT 2507E	10" X 1.3/8"	3.600	PAQUETE - 6 UNIDADES



◆ CIRCULAR CABLEADA BUJES

Código	Referencia Jaz	Medida	RPM	Unidad De Empaque
JAZ 0032	CCA 1509	6" X 1.1/2"	6.500	PAQUETE - 8 UNIDADES



◆ CIRCULAR LISA TUERCA MULTI

Código	Referencia Jaz	Medida	RPM	Unidad De Empaque
JAZ 0085	HSP 0115ER	4.1/2" X 3/4"	13.000	BLISTER - 12 UNIDADES
JAZ 0026	CT 1505ER	6" X 3/4"	6.500	PAQUETE - 12 UNIDADES
JAZ 0031	CT 1507ER	6" X 1"	6.500	PAQUETE - 12 UNIDADES



◆ CIRCULAR TRENZADA TUERCA MULTI

Código	Referencia Jaz	Medida	RPM	Unidad De Empaque
JAZ 0082	CPL 81060KR	4" X 1/4"	20.000	CAJA - 20 UNIDADES
JAZ 0079	CPL 91156KR	4.1/2" X 1/4"	15.000	BLISTER - 12 UNIDADES
JAZ 0080	HSR 0115KR	4.1/2" X 3/8"	13.000	BLISTER - 12 UNIDADES
JAZ 0060	CPL 81565KR	6" X 1/4"	9.000	CAJA - 10 UNIDADES
JAZ 0065	CAM 90108KR	6" X 3/8"	9.000	CAJA - 10 UNIDADES
JAZ 0070	CAM 81541KR	6" X 1/2"	9.000	CAJA - 10 UNIDADES
JAZ 0075	CPL 81756KR	7" X 1/4"	9.000	CAJA - 10 UNIDADES
JAZ 0076	CPL 81776KR	7" X 1/4"	9.000	CAJA - 10 UNIDADES

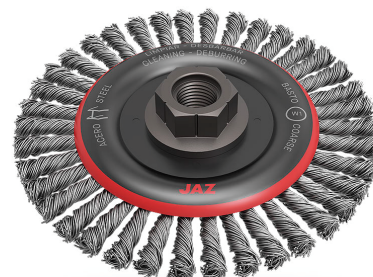

◆ COPA LISA TUERCA MULTI

Código	Referencia Jaz	Medida	RPM	Unidad De Empaque
JAZ 0140	HSC 0075ER	3"	13.000	BLISTER - 12 UNIDADES
JAZ 0110	TO 1000ER	4"	8.500	PAQUETE - 12 UNIDADES
JAZ 0115	TO1250ER	5"	8.500	PAQUETE - 8 UNIDADES



◆ COPA CABLEADA TUERCA MULTI

Código	Referencia Jaz	Medida	RPM	Unidad De Empaque
JAZ 0325	TCA 1000R	4"	8.500	PAQUETE - 12 UNIDADES
JAZ 0330	TCA 1250R	5"	8.500	PAQUETE - 8 UNIDADES



◆ COPA TRENZADA TUERCA MULTI

Código	Referencia Jaz	Medida	RPM	Unidad De Empaque
JAZ 0135	HST 0065KR	2.3/4"	15.000	BLISTER - 12 UNIDADES



◆ COPA TRENZADA A/SEGURIDAD TUERCA MULTI

Código	Referencia Jaz	Medida	RPM	Unidad De Empaque
JAZ 0120	TT 1001LR	4"	8.500	PAQUETE - 12 UNIDADES
JAZ 0125	TT 1251LR	5"	8.500	PAQUETE - 8 UNIDADES



◆ COPA TRENZADA A/SEGURIDAD DOBLE HILERA TUERCA MULTI

Código	Referencia Jaz	Medida	RPM	Unidad De Empaque
JAZ 0122	TT 1002LR	4"	8.500	PAQUETE - 12 UNIDADES
JAZ 0127	TT 1252LR	5"	6.500	PAQUETE - 12 UNIDADES



◆ CONICA LISA TUERCA MULTI

Código	Referencia Jaz	Medida	RPM	Unidad De Empaque
JAZ 0162	HSD 0100ER	4"	13.000	BLISTER - 12 UNIDADES



◆ CONICA TRENZADA TUERCA MULTI

Código	Referencia Jaz	Medida	RPM	Unidad De Empaque
JAZ 0155	HSK 0100KR	4"	15.000	BLISTER - 12 UNIDADES



◆ CIRCULAR LISA ESPIGO

Código	Referencia Jaz	Medida	RPM	Unidad De Empaque
JAZ 0090	BDER 5030	1/4" X 2 "X1/4"	4.500	CAJA - 100 UNIDADES
JAZ 0095	BDER 7530	1/4" X 3" X 3/8"	6.000	CAJA - 100 UNIDADES
JAZ 0091	CDE 97510E	1/4" X 3" X 5/8"	25.000	CAJA - 75 UNIDADES



◆ COPA LISA ESPIGO

Código	Referencia Jaz	Medida	RPM	Unidad De Empaque
JAZ 0145	BTE 5030	1/4" X 2"	5.000	CAJA - 100 UNIDADES
JAZ 0150	BTE 7530	1/4" X 3"	5.000	CAJA - 100 UNIDADES



◆ CIRCULAR TRENZADA ESPIGO

Código	Referencia Jaz	Medida	RPM	Unidad De Empaque
JAZ 0097	CAE 7500K	1/4" X 3"	20.000	CAJA - 100 UNIDADES



◆ BROCHA LISA ESPIGO

Código	Referencia Jaz	Medida	RPM	Unidad De Empaque
JAZ 0165	BBC 2630	1/4" X 1"	4.500	CAJA - 200 UNIDADES
JAZ 0166	BA 1200E	1/4" X 1/2"	20.000	CAJA - 200 UNIDADES
JAZ 0172	BC 1500E	1/4" X 5/8"	20.000	CAJA - 50 UNIDADES
JAZ 0167	BC 2600E	1/4" X 1"	20.000	CAJA - 200 UNIDADES



◆ BROCHA LISA TROMPO ESPIGO

Código	Referencia Jaz	Medida	RPM	Unidad De Empaque
JAZ 0173	BD 2601E	1/4" X 1"	20.000	CAJA - 250 UNIDADES



◆ BROCHA TRENZADA ESPIGO

Código	Referencia Jaz	Medida	RPM	Unidad De Empaque
JAZ 0168	BR 1900K	1/4" X 3/4"	20.000	CAJA - 200 UNIDADES
JAZ 0169	BR 2500K	1/4" X 1"	20.000	CAJA - 150 UNIDADES
JAZ 0171	BR 3000K	1/4" X 1.3/16"	20.000	CAJA - 100 UNIDADES



◆ CEPILLO MADERA

Código	Referencia Jaz	Hileras	Unidad De Empaque
JAZ 0175	MS 9400G	4 H X 13 H	CAJA - 24 UNIDADES



◆ CEPILLO PLÁSTICO

Código	Referencia Jaz	Medida	Unidad De Empaque
JAZ 0170	VIP 1000F	10" X 5/8"	CAJA - 24 UNIDADES



◆ LIMPIADOR PARA TUBOS

Código	Referencia Jaz	Medida	Unidad De Empaque
JAZ 0177	L1F 1001D	1/4" X 3/8" X 5.1/2"	CAJA - 150 UNIDADES
JAZ 0178	L1F 1601D	1/4" X 5/8" X 5.1/2"	CAJA - 150 UNIDADES
JAZ 0181	L1F 2001D	1/4" X 3/4" X 5.1/2"	CAJA - 100 UNIDADES
JAZ 0182	L1F 2501G	1/2" X 1" X 7.1/2"	CAJA - 100 UNIDADES
JAZ 0265	L1F 3001G	1/2" X 1.3/16" X 7.1/2"	CAJA - 50 UNIDADES
JAZ 0270	L1F 5501G	1/2" X 2.5/32" X 7.1/2"	CAJA - 30 UNIDADES
JAZ 0275	L1F 7501G	1/2" X 3" X 7.1/2"	CAJA - 18 UNIDADES
JAZ 0277	L1F 0101G	1/2" X 4" X 7.1/2"	CAJA - 10 UNIDADES



◆ CIRCULAR LISA INOXIDABLE BUJES

Código	Referencia Jaz	Medida	RPM	Unidad De Empaque
JAZ 0179	CT 1505Z	6" X 3/4"	6.500	PAQUETE - 12 UNIDADES
JAZ 0180	CT 1507Z	6" X 1"	6.500	PAQUETE - 12 UNIDADES



◆ CIRCULAR LISA INOXIDABLE TUERCA MULTI

Código	Referencia Jaz	Medida	RPM	Unidad De Empaque
JAZ 0225	HSP 0115ZR	4.1/2" X 3/4"	13.000	BLISTER - 12 UNIDADES



◆ CIRCULAR TRENZADA INOXIDABLE TUERCA MULTI

Código	Referencia Jaz	Medida	RPM	Unidad De Empaque
JAZ 0224	CPL 91151QR	4.1/2" X 1/4"	15.000	BLISTER - 12 UNIDADES
JAZ 0220	HSR 0115QR	4.1/2" X 3/8"	13.000	BLISTER - 12 UNIDADES
JAZ 0185	CPL 1565QR	6" X 1/4"	9.000	PAQUETE - 12 UNIDADES
JAZ 0190	CAM 90108QR	6" X 3/8"	9.000	CAJA - 10 UNIDADES
JAZ 0193	CPL 81756QR	7" X 1/4"	9.000	CAJA - 10 UNIDADES

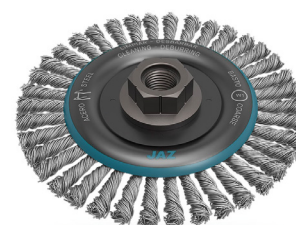

◆ COPA LISA INOXIDABLE TUERCA MULTI

Código	Referencia Jaz	Medida	RPM	Unidad De Empaque
JAZ 0230	HSC 0075ZR	3"	13.000	BLISTER - 12 UNIDADES
JAZ 0200	TO 1000ZR	4"	8.500	BLISTER - 12 UNIDADES
JAZ 0205	TO 1250ZR	5"	8.500	BLISTER - 8 UNIDADES



◆ COPA TRENZADA INOXIDABLE TUERCA MULTI

Código	Referencia Jaz	Medida	RPM	Unidad De Empaque
JAZ 0235	HST 0065QR	2.3/4"	15.000	BLISTER - 12 UNIDADES



◆ COPA TRENZADA INOX A/SEGURIDAD TUERCA MULTI

Código	Referencia Jaz	Medida	RPM	Unidad De Empaque
JAZ 0210	TT 1001QR	4"	8.500	PAQUETE - 12 UNIDADES
JAZ 0215	TT 1251QW	5"	6.500	PAQUETE - 8 UNIDADES



◆ CIRCULAR LISA INOXIDABLE ESPIGO

Código	Referencia Jaz	Medida	RPM	Unidad De Empaque
JAZ 0197	BDER 97530ZB	1/4" X 3" X 3/8"	6.000	CAJA - 25 UNIDADES



◆ CEPILLO MADERA INOXIDABLE

Código	Referencia Jaz	Hileras	Medida	Unidad De Empaque
JAZ 0241	MS 4000P	4 H X 13 H	1.3/16" X 40	CAJA - 24 UNIDADES



◆ CEPILLO PLASTICO INOXIDABLE

Código	Referencia Jaz	Medida	Unidad De Empaque
JAZ 0243	VIP 1000Z	10" X 5/8"	CAJA - 24 UNIDADES



◆ CIRCULAR LISA BRONCE EJE MADERA

Código	Referencia Jaz	Medida	RPM	Unidad De Empaque
JAZ 0100	G 1204U	4.3/4"	6.500	PAQUETE - 12 UNIDADES
JAZ 0105	G 1504U	6"	6.500	PAQUETE - 12 UNIDADES



◆ CIRCULAR TRENZADA BRONCE TUERCA MULTI

Código	Referencia Jaz	Medida	RPM	Unidad De Empaque
JAZ 0355	HSR 0115XR	4.1/2" X 3/8"	15.000	BLISTER- 12 UNIDADES
JAZ 0360	CAM 1501XR	6" X 1/2"	9.000	PAQUETE - 10 UNIDADES

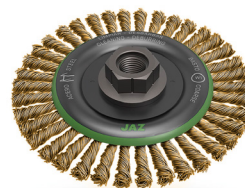

◆ COPA LISA BRONCE TUERCA MULTI

Código	Referencia Jaz	Medida	RPM	Unidad De Empaque
JAZ 0365	TO 0800VR	3.1/4"	8.500	PAQUETE - 12 UNIDADES
JAZ 0370	TO 1000VR	4"	8.500	PAQUETE - 12 UNIDADES
JAZ 0375	TO 1250VR	5"	8.500	PAQUETE - 8 UNIDADES



◆ COPA TRENZADA BRONCE TUERCA MULTI

Código	Referencia Jaz	Medida	RPM	Unidad De Empaque
JAZ 0380	TT 0601XR	2.3/4"	15.000	BLISTER - 12 UNIDADES



◆ COPA TRENZADA BRONCE A/SEGURIDAD TUERCA MULTI

Código	Referencia Jaz	Medida	RPM	Unidad De Empaque
JAZ 0385	TT 1001XR	4"	8.500	PAQUETE - 12 UNIDADES
JAZ 0390	TT 1251 XR	5"	6.500	PAQUETE - 8 UNIDADES



◆ CIRCULAR LISA ABRASLON BUJES

Código	Referencia Jaz	Medida	RPM	Unidad De Empaque
JAZ 0246	DNA 1522	6" X 1.1/8"	6.500	PAQUETE - 8 UNIDADES



◆ CIRCULAR LISA ABRASLON ESPIGO

Código	Referencia Jaz	Medida	RPM	Unidad De Empaque
JAZ 0247	CNA 7500	1/4" X 3"	4.500	CAJA - 24 UNIDADES



◆ COPA LISA ABRASLON ESPIGO

Código	Referencia Jaz	Medida	RPM	Unidad De Empaque
JAZ 0255	CNA 5000	1/4" X 2"	4.500	CAJA - 24 UNIDADES
JAZ 0260	CNA 7000	1/4" X 3"	4.500	CAJA - 24 UNIDADES



◆ CIRCULAR CABLEADA PLASTIFICADA BUJES

Código	Referencia Jaz	Medida	RPM	Unidad De Empaque
JAZ 0033	CTP 1505W	6" X 3/4"	6.500	PAQUETE - 12 UNIDADES



◆ CIRCULAR TRENZADA PLASTIFICADA TUERCA MULTI

Código	Referencia Jaz	Medida	RPM	Unidad De Empaque
JAZ 0310	HSRP 0115YR	4.1/2"	13.000	BLISTER - 12 UNIDADES



◆ COPA CABLEADA PLASTIFICADA TUERCA MULTI

Código	Referencia Jaz	Medida	RPM	Unidad De Empaque
JAZ 0305	HSCP 0075WR	3"	13.000	BLISTER - 12 UNIDADES



◆ COPA TRENZADA PLASTIFICADA TUERCA MULTI

Código	Referencia Jaz	Medida	RPM	Unidad De Empaque
JAZ 0320	HSTP 0065YR	2.3/4"	15.000	BLISTER - 12 UNIDADES



◆ CIRCULAR LISA ENCAPSULADA

Código	Referencia Jaz	Medida	RPM	Unidad De Empaque
JAZ 0395	ENC 1151F	4.1/2" X 1/4"	12.000	CAJA - 12 UNIDADES
JAZ 0400	ENC 1751F	7" X 1/4"	9.000	CAJA - 12 UNIDADES



◆ CIRCULAR LISA ENCAPSULADA ESPIGO

Código	Referencia Jaz	Medida	RPM	Unidad De Empaque
JAZ 0405	ENC 6000E	1/4" X 2.3/8" X 1/4"	15.000	CAJA - 12 UNIDADES
JAZ 0410	ENC 7500E	1/4" X 3" X 1/4"	15.000	CAJA - 12 UNIDADES



◆ BROCHA LISA ENCAPSULADA ESPIGO

Código	Referencia Jaz	Medida	RPM	Unidad De Empaque
JAZ 0415	ENC 1900E	1/4" X 3/4"	20.000	CAJA - 12 UNIDADES
JAZ 0420	ENC 2600E	1/4" X 1.1/32"	20.000	CAJA - 12 UNIDADES
JAZ 0425	ENC 3000E	1/4" X 1.3/16"	20.000	CAJA - 12 UNIDADES



◆ COPA LISA GUARDA PROTECTORA TUERCA MULTI

Código	Referencia Jaz	Medida	RPM	Unidad De Empaque
JAZ 0333	HSCG 0075ER	3"	13.000	BLISTER - 12 UNIDADES
JAZ 0335	TOG 1000ER	4"	8.500	PAQUETE - 12 UNIDADES
JAZ 0340	TOG 1250ER	5"	6.500	PAQUETE - 8 UNIDADES



◆ CONICA LISA GUARDA PROTECTORA TUERCA MULTI

Código	Referencia Jaz	Medida	RPM	Unidad De Empaque
JAZ 0352	HSDG 0100ER	4"	13.000	BLISTER - 12 UNIDADES



◆ COPA TRENZADA GUARDA PROTECTORA TUERCA MULTI

Código	Referencia Jaz	Medida	RPM	Unidad De Empaque
JAZ 0343	HSTG 0065KR	2.3/4"	15.000	BLISTER - 12 UNIDADES
JAZ 0345	TTG 1001LR	4"	8.500	PAQUETE - 12 UNIDADES
JAZ 0350	TTG 1251KR	5"	6.500	PAQUETE - 12 UNIDADES



◆ CONICA TRENZADA GUARDA PROTECTORA TUERCA MULTI

Código	Referencia Jaz	Medida	RPM	Unidad De Empaque
JAZ 0354	HSKG 0100KR	4"	15.000	BLISTER - 12 UNIDADES



◆ COPA LISA LINEA CONTROL TUERCA MULTI

Código	Referencia Jaz	Medida	RPM	Unidad De Empaque
JAZ 0280	CCO 0800HR	3.1/4"	8.500	PAQUETE - 12 UNIDADES
JAZ 0285	CCO 1250HR	5"	6.500	PAQUETE - 8 UNIDADES



◆ COPA TRENZADA LINEA CONTROL TUERCA MULTI

Código	Referencia Jaz	Medida	RPM	Unidad De Empaque
JAZ 0290	CCT 0801LR	3.1/4"	8.500	PAQUETE - 12 UNIDADES
JAZ 0295	CCT 1251LR	5"	6.500	PAQUETE - 8 UNIDADES





# VALVULAS & GRIFERIA ARCO ESPAÑA



◆ **TAJO PN 50**

Código	Medida	PSI	Unidad De Empaque
ARC 0170	1/2"	600	CAJA - 50 UNIDADES



◆ **TURIA PN 40**

Código	Medida	PSI	Unidad De Empaque
ARC 0005	1/4"	600	CAJA - 60 UNIDADES
ARC 0010	3/8"	600	CAJA - 60 UNIDADES
ARC 0015	1/2"	600	CAJA - 50 UNIDADES
ARC 0020	3/4"	600	CAJA - 40 UNIDADES
ARC 0025	1"	600	CAJA - 20 UNIDADES
ARC 0030	1.1/4"	600	CAJA - 12 UNIDADES
ARC 0035	1.1/2"	600	CAJA - 8 UNIDADES
ARC 0040	2"	600	CAJA - 4 UNIDADES



◆ **SENA PN 30**

Código	Medida	PSI	Unidad De Empaque
ARC 0045	3"	450	CAJA - 2 UNIDADES
ARC 0050	4"	450	CAJA - 2 UNIDADES



◆ **CHEQUE RETENCIÓN HIDRO**

Código	Medida	Unidad De Empaque
ARC 0180	1/2"	CAJA - 30 UNIDADES
HID 0065	3/4"	CAJA - 20 UNIDADES
ARC 0185	1"	CAJA - 12 UNIDADES

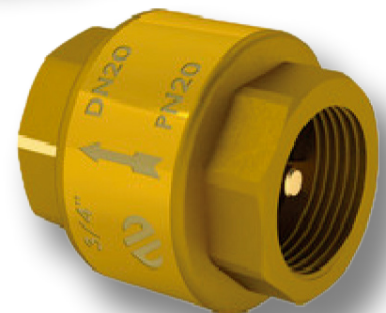

◆ CHEQUE CORTINA SELLO NITRILO

Código	Medida	Unidad De Empaque
ARC 0065	1/2"	CAJA - 60 UNIDADES
ARC 0070	3/4"	CAJA - 50 UNIDADES
ARC 0075	1"	CAJA - 30 UNIDADES
ARC 0077	1.1/2"	CAJA - 14 UNIDADES
ARC 0078	2"	CAJA - 6 UNIDADES
ARC 0079	3"	CAJA - 2 UNIDADES
ARC 0081	4"	CAJA - 2 UNIDADES



◆ VÁLVULA PIE DE POZO

Código	Medida	Unidad De Empaque
ARC 0100	1"	CAJA - 30 UNIDADES
ARC 0105	1.1/4"	CAJA - 20 UNIDADES
ARC 0110	1.1/2"	CAJA - 12 UNIDADES
ARC 0115	2"	CAJA - 9 UNIDADES



◆ VÁLVULA REGISTRO COMPUERTA

Código	Medida	Unidad De Empaque
ARC 0120	1/2"	CAJA - 40 UNIDADES
ARC 0122	3/4"	CAJA - 30 UNIDADES
ARC 0125	1"	CAJA - 24 UNIDADES
ARC 0135	1.1/2"	CAJA - 12 UNIDADES
ARC 0140	2"	CAJA - 6 UNIDADES



◆ FILTRO INCLINADO EN Y

Código	Medida	Unidad De Empaque
ARC 0145	1/2"	CAJA - 72 UNIDADES
ARC 0150	3/4"	CAJA - 48 UNIDADES
ARC 0155	1"	CAJA - 36 UNIDADES
ARC 0160	1.1/2"	CAJA - 8 UNIDADES
ARC 0165	2"	CAJA - 4 UNIDADES



◆ LAVAMANOS - SANITARIO LIPSTICK CROMADA A.80 VITAO

Código	Medida	Unidad De Empaque
ARC 0056	1/2" X 1/2"	CAJA - 42 UNIDADES

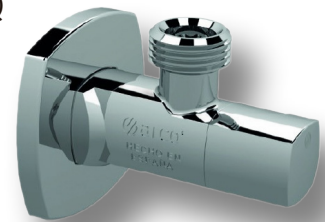

◆ LAVAMANOS - SANITARIO LIPSTICK NEGRA A.80 VITAO

Código	Medida	Unidad De Empaque
ARC 0057	1/2" X 1/2"	CAJA - 42 UNIDADES



◆ LAVAMANOS - SANITARIO TIPO AMERICANO A.80 VITAO

Código	Medida	Unidad De Empaque
ARC 0054	1/2" X 3/8"	CAJA - 100 UNIDADES

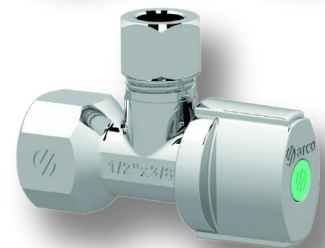

◆ LAVAMANOS - SANITARIO A.80 VITAO

Código	Medida	Unidad De Empaque
ARC 0055	1/2" X 1/2"	CAJA - 100 UNIDADES



◆ LAVAMANOS - SANITARIO DUAL A.80 VITAO

Código	Medida	Unidad De Empaque
ARC 0053	1/2" X 1/2" X 1/2"	CAJA - 100 UNIDADES

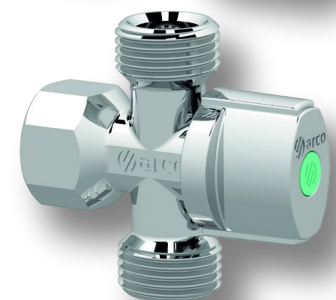

◆ LAVADORA A.80 VITAO

Código	Medida	Unidad De Empaque
ARC 0085	1/2" X 3/4"	CAJA - 100 UNIDADES



◆ NEVERA ICE MAKER A.80 VITAO

Código	Medida	Unidad De Empaque
ARC 0175	1/2" X 1/4"	CAJA - 100 UNIDADES



◆ NEVERA - LAVAPLATOS DUAL A.80 VITAQ

Código	Medida	Unidad De Empaque
ARC 0176	1/2" X 1/2" X 1/4"	CAJA - 100 UNIDADES



◆ CALENTADOR ANTIRRETORNO A.80 VITAQ

Código	Medida	Unidad De Empaque
ARC 0060	1/2" X 1/2"	CAJA - 100 UNIDADES

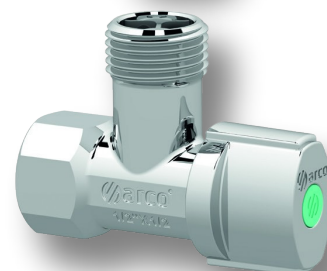

◆ GRIFO JARDÍN SENCILLO

Código	Medida	Unidad De Empaque
ARC 0091	1/2" X 3/4"	CAJA - 45 UNIDADES



◆ GRIFO JARDÍN SENCILLO VITAQ

Código	Medida	Unidad De Empaque
ARC 0090	1/2" X 3/4"	CAJA - 48 UNIDADES



◆ GRIFO JARDÍN DOBLE VITAQ

Código	Medida	Unidad De Empaque
ARC 0095	1/2" X 3/4" X 3/4"	CAJA - 30 UNIDADES



◆ GRIFO JARDÍN LIFE CAUDAL DUAL VITAQ

Código	Medida	Unidad De Empaque
ARC 0096	1/2"	CAJA - 12 UNIDADES



◆ REGISTRO DUCHA REGULA

Código	Medida	Unidad De Empaque
ARC 0080	1/2"	CAJA - 18 UNIDADES



**BARBERO**



# PRENSAS DE BANCO BARBERO S.A.

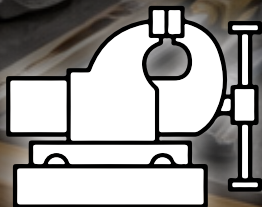
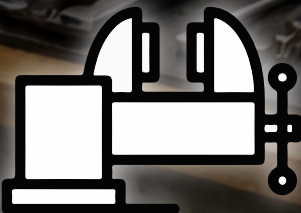

◆ PROFESIONAL CON BASE GIRATORIA

Código	Medida	Mordaza	Apertura	Unidad De Empaque	Peso
BAR 0430	#5 - "M"	5"	4.1/2"	INDIVIDUAL	11 Kg

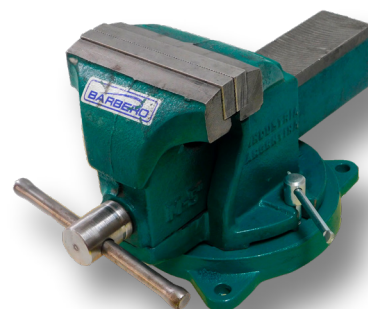

◆ INDUSTRIAL CON BASE GIRATORIA

Código	Medida	Mordaza	Apertura	Unidad De Empaque	Peso
BAR 0005	#1	3"	3.1/2"	INDIVIDUAL	5.2 Kg
BAR 0010	#2	3.1/2"	4.1/4"	INDIVIDUAL	9.6 Kg
BAR 0015	#3	4"	4.3/4"	INDIVIDUAL	14.5 Kg
BAR 0020	#4	4.1/2"	5.1/2"	INDIVIDUAL	19.1 Kg
BAR 0025	#5	5"	6.1/2"	INDIVIDUAL	22.1 Kg
BAR 0030	#6	6"	8"	INDIVIDUAL	30.6 Kg
BAR 0035	#8	8"	9"	INDIVIDUAL	35.5 Kg

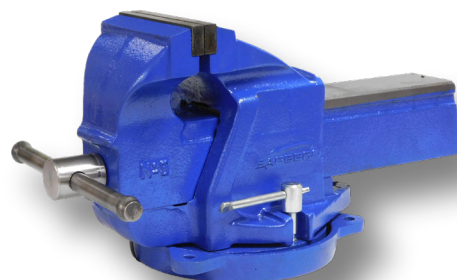

◆ PROFESIONAL YUNQUE CON BASE GIRATORIA

Código	Medida	Mordaza	Apertura	Unidad De Empaque	Peso
BAR 0444	Y - "10"	10"	9"	INDIVIDUAL	40 Kg

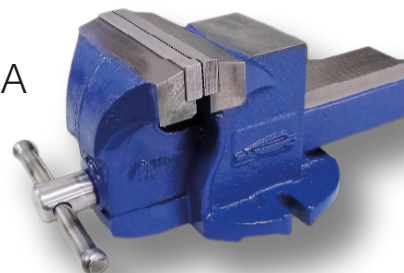

◆ JOYERO

Código	Medida	Mordaza	Apertura	Unidad De Empaque
BAR 0445	#00	2.1/2"	2.1/2"	CAJA - 1 UNIDAD



◆ FIJA

Código	Medida	Mordaza	Apertura	Unidad De Empaque
BAR 0098	AA	2.1/2"	2"	INDIVIDUAL
BAR 0100	A	3.1/2"	3.3/8"	INDIVIDUAL
BAR 0102	B	4"	4"	INDIVIDUAL
BAR 0105	C	5"	5"	INDIVIDUAL



◆ GIRATORIA

Código	Medida	Mordaza	Apertura	Unidad De Empaque
BAR 0108	A	3.1/2"	3.3/8"	INDIVIDUAL
BAR 0110	B	4"	4"	INDIVIDUAL
BAR 0115	C	5"	5"	INDIVIDUAL

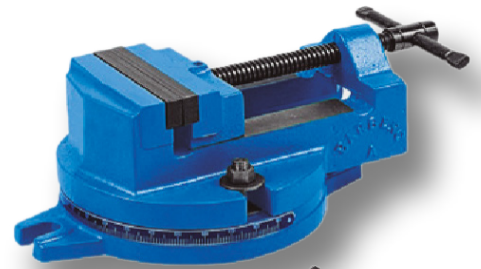

◆ GIRATORIA

Código	Medida	Mordaza	Apertura	Unidad De Empaque
BAR 0120	G 180	7"	7"	INDIVIDUAL

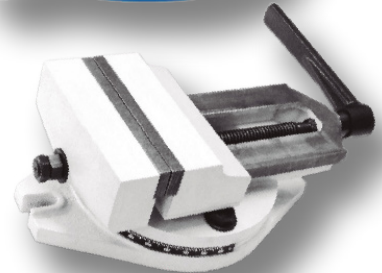

◆ GIRATORIA DESPLAZABLE

Código	Medida	Mordaza	Apertura	Unidad De Empaque
BAR 0125	GD 90	3.1/2"	3.3/8"	INDIVIDUAL

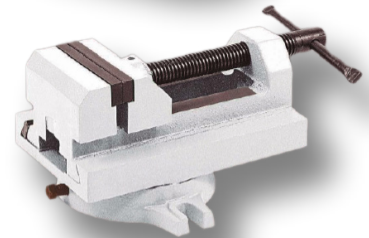

◆ TIPO BISAGRA

Código	Capacidad	Unidad De Empaque
BAR 0040	TUBO 2"	CAJA - 1 UNIDAD
BAR 0047	TUBO 4"	CAJA - 1 UNIDAD

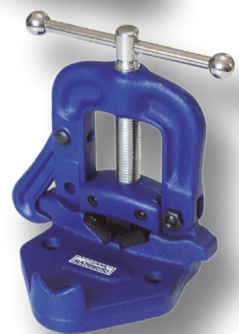

◆ TIPO CADENA

Código	Capacidad	Unidad De Empaque
BAR 0050	TUBO 2"	INDIVIDUAL
BAR 0055	TUBO 4"	INDIVIDUAL



◆ YUNQUE PEQUEÑO

Código	Peso	Unidad De Empaque
BAR 0160	3.5 KG	INDIVIDUAL

◆ YUNQUE MEDIANO

Código	Peso	Unidad De Empaque
BAR 0165	7 KG	INDIVIDUAL

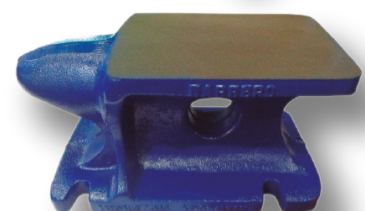

◆ BASE GIRATORIA

Código	Medida	Unidad De Empaque
BAR 0295	#1 - "S" - "Y4"	INDIVIDUAL
BAR 0305	#2 - #3 - "M" - "L" - "Y6"	INDIVIDUAL
BAR 0315	#4 - #5 - "XL" - "Y8"	INDIVIDUAL
BAR 0325	#6 - #8 - "Y10"	INDIVIDUAL

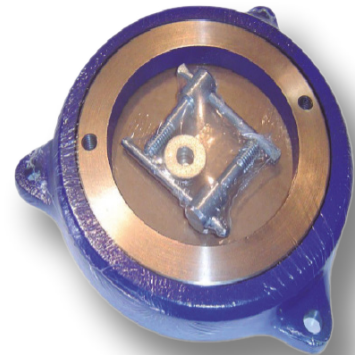

◆ MORDAZAS

Código	Medida	Unidad De Empaque
BAR 0330	#1	INDIVIDUAL
BAR 0335	#2	INDIVIDUAL
BAR 0340	#3 - "S" - "Y4"	INDIVIDUAL
BAR 0345	#4	INDIVIDUAL
BAR 0350	#5 - "M"	INDIVIDUAL
BAR 0355	#6 - "L" - "Y6"	INDIVIDUAL
BAR 0360	#8 - "XL" - "Y8"	INDIVIDUAL
BAR 0361	Y10"	INDIVIDUAL



◆ ADAPTADOR MORDAZAS

Código	Medida	Unidad De Empaque
BAR 0265	#2 - "Y6"	INDIVIDUAL
BAR 0270	#3 - "S"	INDIVIDUAL
BAR 0275	#4 - "Y8"	INDIVIDUAL
BAR 0280	#5 - "M"	INDIVIDUAL
BAR 0285	#6 - "L"	INDIVIDUAL
BAR 0290	#8 - "XL"	INDIVIDUAL

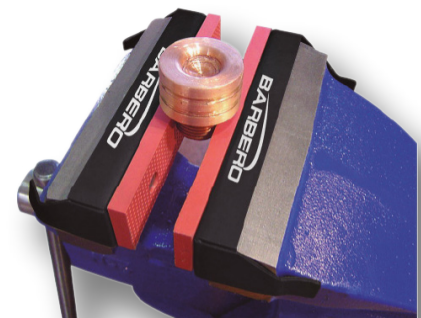

◆ TORNILLO

Código	Medida	Unidad De Empaque
BAR 0190	#1 - "S" - "Y4"	INDIVIDUAL
BAR 0195	#2 - "M" - "Y6"	INDIVIDUAL
BAR 0200	#3 - "L"	INDIVIDUAL
BAR 0205	#4 - "Y8"	INDIVIDUAL
BAR 0210	#5 - "XL"	INDIVIDUAL
BAR 0215	#6	INDIVIDUAL
BAR 0220	#8 - "Y10"	INDIVIDUAL



◆ TUERCA

Código	Medida	Unidad De Empaque
BAR 0225	#1 - "S" - "Y4"	INDIVIDUAL
BAR 0230	#2 - "M" - "Y6"	INDIVIDUAL
BAR 0240	#3 - #4 - "L" - "Y8"	INDIVIDUAL
BAR 0255	#5 - #6 - #8 - "XL" - "Y10"	INDIVIDUAL

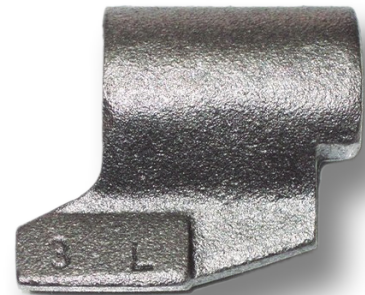

◆ COLIZA

Código	Medida	Unidad De Empaque
BAR 0507	# 1	INDIVIDUAL
BAR 0508	# 2	INDIVIDUAL
BAR 0510	# 3	INDIVIDUAL
BAR 0462	# 4	INDIVIDUAL
BAR 0515	# 5	INDIVIDUAL
BAR 0520	# 6	INDIVIDUAL
BAR 0463	# 8	INDIVIDUAL
BAR 0522	# Y-10	INDIVIDUAL

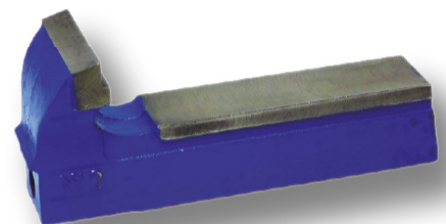

# ZENTEN



## HERRAMIENTAS DE CORTE ZENTEN ESPAÑA



◆ BISTURI RETRACTIL EOS

Código	Referencia	Unidad De Empaque
ZEN 0050	8743-3	CAJA - 1 UNIDAD

**Descripción:** Ergonómico con cuerpo en acero de alta resistencia. Tecnología española con cuchillas alemanas de alta duración. Incluye 2 repuestos.

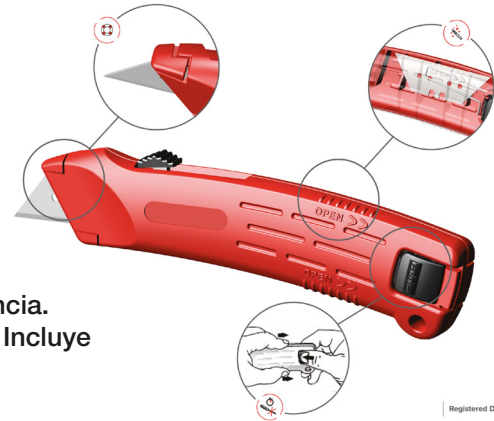

◆ BISTURI RETRACTIL BIKO 9MM

Código	Referencia	Unidad De Empaque
ZEN 0051	8703-3	CAJA - 1 UNIDAD

**Descripción:** Útil y ligero con cuerpo en acero de alta resistencia. Tecnología española con cuchillas alemanas de alta duración. Incluye 2 repuestos. Cuenta con partidor y protector de seguridad.



◆ BISTURI RETRACTIL BIKO 18MM

Código	Referencia	Unidad De Empaque
ZEN 0052	8713-1	CAJA - 1 UNIDAD

**Descripción:** Práctico con cuerpo en acero de alta resistencia. Tecnología española con cuchillas alemanas de alta duración. Incluye 2 repuestos. Cuenta con bloqueo de seguridad de la cuchilla y recambio automático de cuchillas.



◆ BISTURI RETRACTIL BIKO

Código	Referencia	Unidad De Empaque
ZEN 0055	8953-3	CAJA - 1 UNIDAD

**Descripción:** Práctico con cuerpo en acero de alta resistencia. Tecnología española con cuchillas alemanas de alta duración. Incluye 2 repuestos. Cuenta con bloqueo de seguridad de la cuchilla y recambio automático de cuchillas.

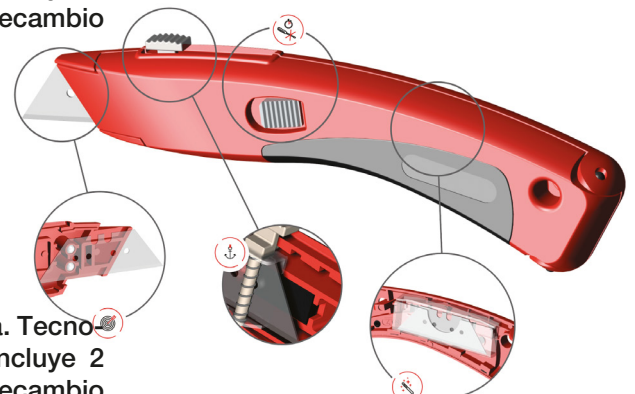

◆ CORTATUBOS BASICK + 1/8" - 5/8"

Código	Referencia	Unidad De Empaque
ZEN 0005	7316-3	BLISTER - 1 UNIDAD

**Descripción:** Ergonómico y ligero con cuerpo en acero de alta resistencia. Tecnología española con cuchilla alemana de alta duración. Cuenta con rodamientos en acero para un corte rápido y preciso complementado con un pomo de suave deslizamiento. Cambio de cuchilla rápido sin herramientas.



◆ CORTATUBOS KOMPAKT + 1/8" - 1.1/8"

Código	Referencia	Unidad De Empaque
ZEN 0015	6430-3	BLISTER - 1 UNIDAD

**Descripción:** Ergonómico y ligero con cuerpo en acero de alta resistencia. Tecnología española con cuchilla alemana de alta duración. Cuenta con rodamientos en acero para un corte rápido y preciso complementado con un pomo de suave deslizamiento. Cambio de cuchilla rápido sin herramientas.

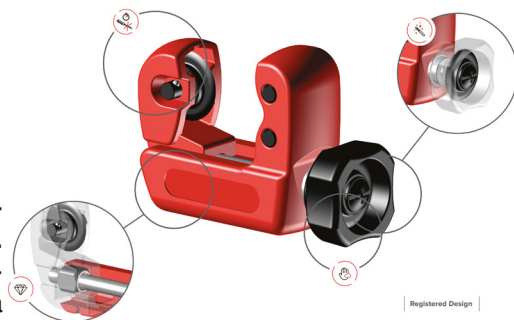

◆ CORTATUBOS BASICK + 1/8" - 1.1/8"

Código	Referencia	Unidad De Empaque
ZEN 0006	7330-3	BLISTER - 1 UNIDAD

**Descripción:** Ergonómico y ligero con cuerpo en acero de alta resistencia. Tecnología española con cuchilla alemana de alta duración. Cuenta con rodamientos en acero para un corte rápido y preciso complementado con un pomo de suave deslizamiento. Cambio de cuchilla rápido sin herramientas.

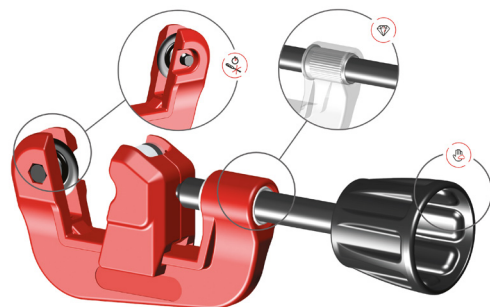

◆ CORTATUBOS KOMPAKT + MAGENSIUM 1/8" - 1.3/8"

Código	Referencia	Unidad De Empaque
ZEN 0020	7435-3	BLISTER - 1 UNIDAD

**Descripción:** Compacto y versátil con cuerpo en acero de alta resistencia. Tecnología española con cuchilla alemana de alta duración. Cuenta con rodamientos en acero para un corte rápido y preciso complementado con un pomo de suave deslizamiento. Cambio de cuchilla rápido sin herramientas. Desbarbador de tubos extraíble incorporado. Incluye 1 cuchilla de repuesto en el pomo.

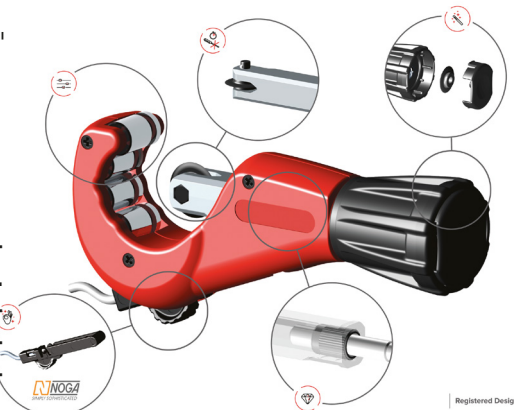

◆ CORTATUBOS KOMPAKT + QUICK 1/4" - 3"

Código	Referencia	Unidad De Empaque
ZEN 0025	7476-3	BLISTER - 1 UNIDAD

**Descripción:** Compacto y versátil con cuerpo en acero de alta resistencia. Tecnología española con cuchilla alemana de alta duración. Cuenta con rodamientos en acero para un corte rápido y preciso complementado con un pomo de suave deslizamiento. Cambio de cuchilla rápido sin herramientas. Desbarbador de tubos extraíble incorporado. Sistema de avance rápido. Incluye 1 cuchilla de repuesto en el pomo.

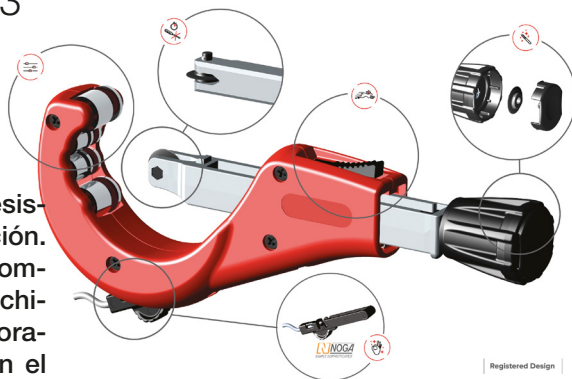

◆ **CORTATUBOS MAXTC 1/8" - 2"**

Código	Referencia	Unidad De Empaque
ZEN 0030	6050-1	CAJA - 1 UNIDAD

**Descripción:** Fuerte y de rápido corte con cuerpo en acero forjado de alta resistencia. Tecnología española con cuchilla alemana de alta duración. Cuenta con rodamientos en acero para un corte exacto y eficaz. Mango sólido y ergonómico para un agarre seguro. Cambio de cuchilla rápido sin herramientas.



◆ **CORTATUBOS RAPTOR MAGNESIUM 1"**

Código	Referencia	Unidad De Empaque
ZEN 0035	5026-1	BLISTER - 1 UNIDAD

**Descripción:** Compacto con cuerpo en acero de alta resistencia. Tecnología española con cuchilla alemana de alta duración. Cuenta con cuchilla inox con recubierta en PTFE para un corte rápido y preciso con retoceso automático después de cada corte. Cambio de cuchilla rápido sin herramientas.

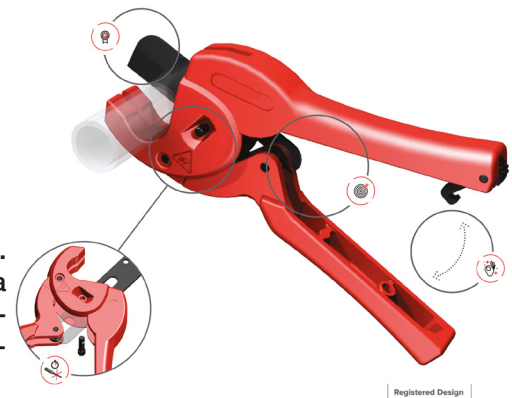

◆ **CORTATUBOS RAPTOR MAGNESIUM 1.5/8"**

Código	Referencia	Unidad De Empaque
ZEN 0040	5042-1	BLISTER - 1 UNIDAD

**Descripción:** Robusto con cuerpo en acero de alta resistencia. Tecnología española con cuchilla alemana de alta duración. Cuenta con cuchilla inox recubierta PTFE para un corte rápido y preciso con sistema de avance progresivo y retoceso automático después de cada corte. Mango ergonómico para mejor agarre y control total. Cambio de cuchilla rápido sin herramientas.

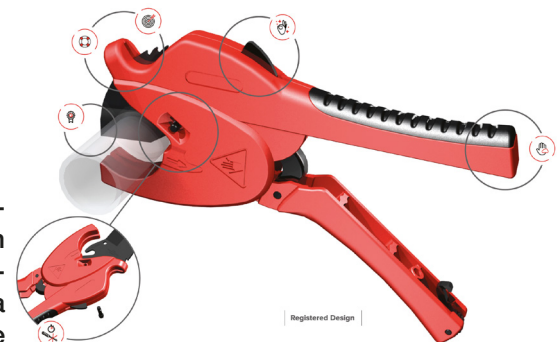

◆ **CORTATUBOS RAPTOR MAGNESIUM 2.1/2"**

Código	Referencia	Unidad De Empaque
ZEN 0045	5063-1	BLISTER - 1 UNIDAD

**Descripción:** Robusto con cuerpo en acero de alta resistencia. Tecnología española con cuchilla alemana de alta duración. Cuenta con cuchilla inox recubierta en PTFE para un corte rápido y preciso con sistema de avance progresivo y retoceso automático después de cada corte. Sistema graduable en la punta para tubos de 2" - 2.1/2". Mango ergonómico para mejor agarre y control total. Cambio de cuchilla rápido sin herramientas.

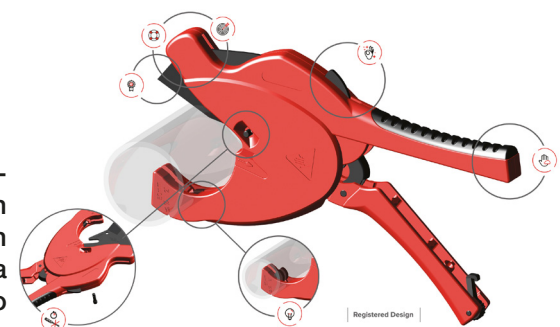

◆ **CORTATUBOS DENAKUT MAGNESIUM 1.1/8"**

Código	Referencia	Unidad De Empaque
ZEN 0046	5028-1	BLISTER - 1 UNIDAD

**Descripción:** Ergonómico con cuerpo en acero de alta resistencia. Tecnología española con cuchilla alemana de alta duración. Cuenta con cuchilla inox recubierta en PTFE y sistema de rodamientos para un corte suave, rápido y preciso amortiguado por una goma anti-impactos. Mango ergonómico para mejor agarre y control total. Cambio de cuchilla rápido sin herramientas.

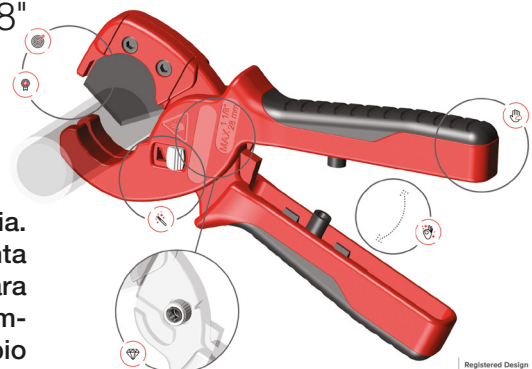

◆ **CORTATUBOS DENAKUT+ MAGNESIUM 1"**

Código	Referencia	Unidad De Empaque
ZEN 0047	5126-1	BLISTER - 1 UNIDAD

**Descripción:** Ergonómico con cuerpo en acero de alta resistencia. Tecnología española con cuchilla alemana de alta duración. Cuenta con cuchilla inox con recubierta en PTFE y sistema de rodamientos para un corte suave, rápido y preciso amortiguado por una goma anti-impactos. Mango ergonómico para mejor agarre y control total con sistema integrado de 4 cuchillas para corte de tubos corrugados. Cambio de cuchilla rápido sin herramientas.

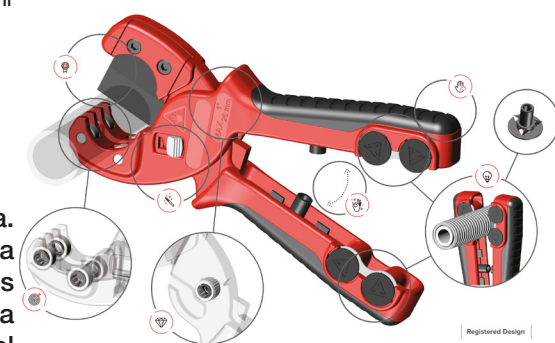

◆ **HOJA PARTIBLE 9MM**

Código	Referencia	Unidad De Empaque
ZEN 0069	8007-0	CAJA - 1 UNIDAD

**Descripción:** Repuesto bisturí retráctil REF 8703-3



◆ **HOJA PARTIBLE 18MM**

Código	Referencia	Unidad De Empaque
ZEN 0070	8008-0	CAJA - 1 UNIDAD

**Descripción:** Repuesto bisturí retráctil REF 8743-3 - REF 8713-1



◆ **HOJA TRAPEZOIDAL 60MM**

Código	Referencia	Unidad De Empaque
ZEN 0075	8012-1	CAJA - 1 UNIDAD

**Descripción:** Repuesto bisturí retráctil REF 8953-3



◆ RODAJA 19X6.2MM ALUMINIO - COBRE

Código	Referencia	Unidad De Empaque
ZEN 0065	6009-1	CAJA - 1 UNIDAD

**Descripción:** Repuesto cortatubos REF 7316-3 - REF 6430-3 - REF 7330-3 - REF 7435-3 - REF 7476-3



◆ RODAJA 31X19MM ACERO - INOX

Código	Referencia	Unidad De Empaque
ZEN 0067	6002-1	CAJA - 1 UNIDAD

**Descripción:** Repuesto cortatubos REF 6050-1



◆ CUCHILLA 26MM (1") PLASTICOS MULTICAPA Y PVC

Código	Referencia	Unidad De Empaque
ZEN 0080	5005-1	CAJA - 1 UNIDAD

**Descripción:** Repuesto cortatubos REF 5026-1



◆ CUCHILLA 42MM (1.5/8") PLASTICOS MULTICAPA Y PVC

Código	Referencia	Unidad De Empaque
ZEN 0085	5002-1	CAJA - 1 UNIDAD

**Descripción:** Repuesto cortatubos REF 5042-1

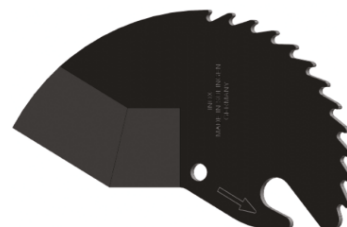

◆ CUCHILLA 63MM (2.1/2") PLASTICOS MULTICAPA Y PVC

Código	Referencia	Unidad De Empaque
ZEN 0090	5004-1	CAJA - 1 UNIDAD

**Descripción:** Repuesto cortatubos REF 5063-1

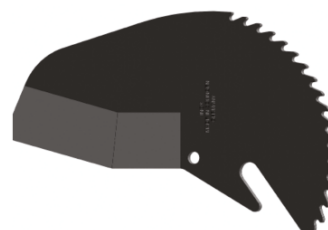

# 2026

## JANUARY

S	M	T	W	T	F	S
				1	2	3
4	5	6	7	8	9	10
11	12	13	14	15	16	17
18	19	20	21	22	23	24
25	26	27	28	29	30	31

## FEBRUARY

S	M	T	W	T	F	S
1	2	3	4	5	6	7
8	9	10	11	12	13	14
15	16	17	18	19	20	21
22	23	24	25	26	27	28

## MARCH

S	M	T	W	T	F	S
1	2	3	4	5	6	7
8	9	10	11	12	13	14
15	16	17	18	19	20	21
22	23	24	25	26	27	28
29	30	31				

## APRIL

S	M	T	W	T	F	S
			1	2	3	4
5	6	7	8	9	10	11
12	13	14	15	16	17	18
19	20	21	22	23	24	25
26	27	28	29	30		

## MAY

S	M	T	W	T	F	S
					1	2
3	4	5	6	7	8	9
10	11	12	13	14	15	16
17	18	19	20	21	22	23
24	25	26	27	28	29	30
31						

## JUNE

S	M	T	W	T	F	S
	1	2	3	4	5	6
7	8	9	10	11	12	13
14	15	16	17	18	19	20
21	22	23	24	25	26	27
28	29	30				

## JULY

S	M	T	W	T	F	S
			1	2	3	4
5	6	7	8	9	10	11
12	13	14	15	16	17	18
19	20	21	22	23	24	25
26	27	28	29	30	31	

## AUGUST

S	M	T	W	T	F	S
						1
2	3	4	5	6	7	8
9	10	11	12	13	14	15
16	17	18	19	20	21	22
23	24	25	26	27	28	29
30	31					

## SEPTEMBER

S	M	T	W	T	F	S
		1	2	3	4	5
6	7	8	9	10	11	12
13	14	15	16	17	18	19
20	21	22	23	24	25	26
27	28	29	30			

## OCTOBER

S	M	T	W	T	F	S
				1	2	3
4	5	6	7	8	9	10
11	12	13	14	15	16	17
18	19	20	21	22	23	24
25	26	27	28	29	30	31

## NOVEMBER

S	M	T	W	T	F	S
1	2	3	4	5	6	7
8	9	10	11	12	13	14
15	16	17	18	19	20	21
22	23	24	25	26	27	28
29	30					

## DECEMBER

S	M	T	W	T	F	S
		1	2	3	4	5
6	7	8	9	10	11	12
13	14	15	16	17	18	19
20	21	22	23	24	25	26
27	28	29	30	31		

IMPORTADORA  
**FERREMAKROS**

Importamos lo mejor para Colombia

L.T.D.A.

**MAKROS**<sup>®</sup>  
U.S.A.

TOOLS

**JAZ**  
ESPAÑA

  
**CABLE DE ACERO**

**TITEX TOOLS**  
CERTIFIED QUALITY

**BARBERO**  
ARGENTINA

 **arco**  
ESPAÑA

**ZENTEN**

Calle 18 # 28a - 45  
Paloquemao - Bogotá  
Colombia  
[ferremakros@outlook.com](mailto:ferremakros@outlook.com)  
320 800 1162  
277 1898 - 382 8607  
[www.ferremakros.com](http://www.ferremakros.com)