

# CATÁLOGO 2026-2027

MX

**STIHL**

**100**  
AÑOS



# EXPERIENCIA DESDE 1926

---

Como empresa familiar, estamos orgullosos de contar con los expertos para trabajar en y con la naturaleza. ¿Qué sucedió hace casi 100 años con la primera sierra de cadena de acortar hilo portátil en la silvicultura? Hoy en día, abarca numerosas soluciones no solo para la silvicultura, sino también para el mantenimiento de jardines y paisajes, construcción, aplicaciones privadas y más.

Máquinas STIHL son sinónimo de tecnología excepcional, manejo fácil, seguro y rapidez en el progreso del trabajo. Para nosotros, ser un experto significa satisfacer las necesidades de nuestros clientes y conocerlos para impulsar las tecnologías adecuadas y ofrecer la máxima calidad. Y como nos vemos no solo como fabricantes, sino también como proveedores de soluciones, muchos productos se entrelazan y, por lo tanto, multiplican sus beneficios. Como por ejemplo en el nuevo STIHL desmalezadora FSA 400 para jardinería y paisajismo; este equipo cuenta con el Sistema de cinturón ADVANCE X-Flex. Se puede llevar ergonómicamente también en jornadas largas, está integrado en el sistema de gestión de flotas propio de la empresa mediante STIHL Connected y gracias a soluciones de carga adecuadas siempre tiene suficiente energía la batería. Esto significa que los clientes siempre pueden estar seguros de que encontrarán la solución integral adecuada: independientemente de si se trata de una unidad de batería o gasolina.

Para el asesoramiento sobre compras, servicio y cuestiones de mantenimiento, seguimos confiando en nuestro Red mundial de distribuidores especializados. Al mismo tiempo, la información y el asesoramiento también deben proporcionarse fuera del horario de apertura de la tienda. Para ello, seguimos ampliando los canales online de STIHL y ofrecemos en nuestro sitio web, por ejemplo, ofrecemos asesores de productos digitales que pueden encontrar soluciones en muy poco tiempo, con accesorios apropiados. Estamos ahí donde el cliente nos necesita y así seguimos siendo expertos en trabajar con y en la naturaleza.

Su familia Stihl



**Dr. Nikolas Stihl**  
Presidente del  
Consejo de STIHL



**Selina Stihl**  
Vicepresidenta del  
Consejo de STIHL



**Karen Tebar**  
Vicepresidenta del  
Consejo de STIHL







<b>SISTEMA A BATERÍA</b>	A PARTIR DE LA PÁGINA	6	
<b>MOTOSIERRAS Y PODADORAS DE ALTURA</b>	A PARTIR DE LA PÁGINA	30	
<b>EQUIPOS DE CORTE</b>	A PARTIR DE LA PÁGINA	50	
<b>SISTEMA COMBINADO</b>	A PARTIR DE LA PÁGINA	70	
<b>MOTOAZADAS</b>	A PARTIR DE LA PÁGINA	84	
<b>DESMALAZADORAS</b>	A PARTIR DE LA PÁGINA	88	
<b>CORTASETOS Y CORTASETOS DE ALTURA</b>	A PARTIR DE LA PÁGINA	120	
<b>SISTEMAS DE LIMPIEZA</b>	A PARTIR DE LA PÁGINA	128	
<b>FUMIGADORAS</b>	A PARTIR DE LA PÁGINA	152	
<b>AHOYADORAS</b>	A PARTIR DE LA PÁGINA	164	
<b>MOTOBOMBAS, GENERADORES Y MOTORES ESTACIONARIOS</b>	A PARTIR DE LA PÁGINA	168	
<b>TRONZADORAS Y CORTADORAS DE HORMIGÓN</b>	A PARTIR DE LA PÁGINA	182	
<b>ACCESORIOS Y CONSUMIBLES</b>	A PARTIR DE LA PÁGINA	190	
<b>HERRAMIENTAS MANUALES PARA MANTENIMIENTO</b>	A PARTIR DE LA PÁGINA	194	
<b>ROPA Y ACCESORIOS DE SEGURIDAD</b>	A PARTIR DE LA PÁGINA	202	
<b>TECNOLOGÍA DE PUNTA EN DETALLE</b>	A PARTIR DE LA PÁGINA	214	



# RENDIMIENTO Y POTENCIA CON NUESTRO SISTEMA DE BATERÍA

SISTEMA AS	10
SISTEMA AK	16
SISTEMA AP	20



# EQUIPOS LLENOS DE POTENCIA

## EQUIPOS A BATERÍA PARA CUALQUIER TIPO DE EXIGENCIA

Cortar el césped, podar los setos, limpiar hojas caídas o caminos, incluso cortar leña, son tareas que se realizan fácilmente con nuestros equipos a batería STIHL, pues gracias a su innovador sistema modular, las baterías y los cargadores que ofrecemos son compatibles con todos nuestros equipos a batería de la misma línea. Es el producto ideal tanto para usuarios residenciales como para profesionales.

### SISTEMA AS

#### REALIZAR CÓMODAMENTE TAREAS DE JARDINERÍA Y LIMPIEZA

Los equipos compactos y manejables del nuevo **sistema AS** son perfectamente adecuados para el mantenimiento ocasional de casas y jardines. La energía necesaria se suministra de forma fiable mediante una batería externa.





## SISTEMA AK

### REALIZAR PROYECTOS AMBICIOSOS

Su jardín es un proyecto personal, por lo que las herramientas que utilice deben cumplir con sus altas expectativas. Tienen que ser potentes pero también prácticas y fáciles de manejar. El sistema modular de equipos a batería **AK** (la batería sirve para el resto de modelos de ésta línea) le ofrece exactamente esta combinación. Dominará sus tareas del jardín con la gama flexible y con toda la calidad de **STIHL**.



## PARA PROFESIONALES: POTENCIA CONCENTRADA

### SISTEMA AP

#### PROFESIONALES

La clave en el trabajo profesional es el máximo rendimiento, máxima potencia, máxima autonomía y una manejabilidad excelente. Los equipos a batería son imprescindibles cuando hay que trabajar en zonas sensibles al ruido. El **sistema AP** de equipos a batería **STIHL** le ofrece una amplia gama para el uso profesional.



## SISTEMA AS

- Potentes herramientas para diversas tareas.
- Compatibles con todas las baterías STIHL de su misma línea.
- Portátiles, silenciosas y fuertes.
- Batería de iones de litio.
- Cargadores.
- Accesorios prácticos.



### HSA 26

10.8 V · 1.0 kg<sup>®</sup>



Cortasetos manual a batería ligero y compacto con cuchilla cortasetos para el recorte y cuidado de setos perennes y árboles ornamentales de hoja pequeña. Cuchilla cortasetos con una geometría de corte STIHL mejorada para un resultado óptimo. Con cuchilla para hierba para cortar bordes de césped. Empuñadura antideslizante para una ergonomía perfecta, cambio de cuchilla rápido y sin herramientas, con indicador de carga para tener siempre a la vista la capacidad restante de las baterías. La batería AS 2 se adapta exclusivamente a los productos del sistema AS.

#### Disponible como juego completo:

- 1 batería de iones de litio AS 2, 28 Wh, 10.8 V
- 1 cargador estándar AL 1
- 1 cuchilla para setos, longitud de corte 20 cm, con protección anticorte incluida
- 1 cuchilla para hierba, anchura de corte 12 cm, con protección para la cuchilla incluida
- 1 maleta de transporte



**NUEVO**

### ASA 20.0

10.8 V · 760 g<sup>®</sup>

Tijera de poda a batería. Poda fácil, cómoda y sin esfuerzo de árboles, matorrales, arbustos, plantas ornamentales y viñedos. La ASA 20 corta de forma fácil y limpia ramas con un diámetro de hasta 25 mm.



**NUEVO**

### PS 1

10.8 V · 150 g<sup>®</sup>

La fuente de alimentación portátil STIHL PS 1.0 es tu aliada para mantener la energía siempre disponible. Permite cargar un acumulador STIHL AS o suministrar energía a dispositivos eléctricos mediante conexiones USB-A, USB-C y DC, ofreciendo máxima versatilidad. En modo descarga, el acumulador STIHL AS proporciona energía directamente a la fuente portátil.



### GTA 26

10.8 V · 1.2 kg<sup>①</sup>



Cortadora de ramas a batería para su uso en poda de árboles y arbustos en aplicaciones domésticas. Óptimo para trabajos domésticos con madera.

#### Disponible como juego completo:

- 1 batería de iones de litio AS 2, 28 Wh, 10.8 V
- 1 cargador estándar AL 1
- 1 maleta de transporte



**NUEVO**

### GTA 40

10.8 V · 1.4 kg<sup>②</sup>

La herramienta perfecta para cortar madera, realizar mantenimiento de árboles y recortar copas con precisión. Diseñado para trabajos seguros y eficientes, cuenta con una argolla con anillo de sobrecarga que permite fijarlo a una correa de motosierra o elevarlo mediante cuerda, facilitando el trabajo en altura. Funciona con dos acumuladores STIHL AS, que proporcionan energía confiable, y se recargan fácilmente con el cargador STIHL AL 5-2.



**NUEVO**

### BGA 30

10.8 V · 1.5 kg<sup>③</sup>

Nueva sopladora ligera y compacta, diseñada para ofrecer máxima flexibilidad con su conversión rápida entre tobera corta y larga, baterías intercambiables AS 2 para mayor autonomía, y regulación progresiva de soplado que te permite ajustar la potencia según tus necesidades, todo en un diseño ergonómico y fácil de manejar, ideal para mantener cualquier espacio limpio con eficiencia y comodidad.





**FSA 30**  
10.8 V • 2.1 kg<sup>①</sup>



Desmalezadora ligera a batería para uso residencial en actividades ocasionales. Ideal para trabajos donde se requieran de bajos niveles de ruido. Diseñada para uso en casa y jardines pequeños.



**HSA 30**  
10.8 V • 2.0 kg<sup>②</sup>



Ligero cortasetos de batería con alto rendimiento de corte para arbustos y setos en jardines particulares. Longitud de corte **45 cm**.



**SEA 20**  
10.8 V • 1.1 kg<sup>③</sup>

Aspiradora portátil, ligera y de fácil operación. Tamaño ideal para su uso en diferentes áreas; incluye kit completo de accesorios que facilitan su almacenaje, transporte y uso en espacios reducidos. Led indicador de nivel de carga y excelente capacidad de depósito (0.75 l).

**Principales Atributos**

1. Gatillo con bloqueo permanente
2. Compatible con sistema STIHL AS
3. Indicador de carga LED
4. Filtrado de doble etapa
5. Válvula de sellado de suciedad

**Disponible como juego completo:**

- Batería AS 2 y cargador AL 1
- Filtro de papel intercambiable
- Cepillo de succión 300mm
- Set de mini-boquillas



**CADENA PM3 DE 1/4" PARA POTENCIA AL CORTAR CON LA GTA 26.**

La cadena PM3 de 1/4" y la velocidad de la cadena de 8 m/s garantizan un avance rápido del trabajo y un corte limpio.

Gracias a la tapa del piñón de la cadena con tuerca de mariposa, el cambio de cadena en la GTA 26 no requiere herramientas ni complicaciones.

① Peso sin batería, con espada y cadena. ② Peso sin batería.  
③ Peso sin batería, herramienta de corte y protector.

AS 2 

**ENERGÍA DE LA BATERÍA** 

28 WH

**TIEMPO DE CARGA DE BATERÍA: 80% / 100%**

**CARGADOR AL1**



60 MIN / 80 MIN

**CARGADOR ALS 31**



55 MIN / 70 MIN

**DURACIÓN DE LA BATERÍA (EJEMPLO DE USO)**

**AUTONOMÍA DE LA BATERÍA (HASTA...)**

**GTA 26**



Corte de madera hasta...



80 cortes  
25 Min

**GTA 40**



190 cortes  
50 min

**HSA 26**



Perfila setos hasta...



30 bolas de seto  
110 Min

**SEA 20**



14 Min

**HSA 30**



Hasta...de seto



50 m<sup>2</sup>  
50 Min

**FSA 30**



Bordes de césped hasta.../  
Superficie de césped hasta...



200 m /45 m<sup>2</sup>  
19 min

**ASA 20**



Hasta 2000 cortes  
de diámetros 25 mm

**PS 1**



2.5 cargas\*  
30 W  
\*Baterías de 1,800 mAh

**BGA 30**



8 - 25 Min  
(Máx. - Baja Potencia)





## FUNDA PARA GTA

Permite llevar la GTA en el cinturón y tenerla a mano cuando el trabajo lo requiera. El cinturón ajustable de la pierna, fija la funda al muslo y proporciona una mayor comodidad de uso. El panel trasero reforzado, ofrece un alto nivel de protección cuando está enfundado. La pieza de enganche adicional mantiene la GTA firmemente sujeta en la funda.



## VÁSTAGO TELESCÓPICO PARA HSA 26

Gracias a su longitud de 1.5 m te permitirá trabajar en la poda de ramas altas en los árboles de tu hogar. Acople rápido y práctico al equipo.



## VÁSTAGO TELESCÓPICO PARA GTA 26

Gracias a su longitud de 1.5 m te permitirá trabajar en la poda de ramas altas en los árboles de tu hogar. Acople rápido y práctico al equipo.



## BATERÍA AS 2

Batería ligera, compacta y potente de 10.8 V. Compatible con todas los equipos de 10.8 V del sistema AS de STIHL. 28 Wh de energía de la batería, 0.2 kg.



## CARGADOR ESTÁNDAR AL 1

120 V. Compatible con el sistema de batería AS 2 de STIHL.

Con indicación de estado de servicio (patrón de parpadeo LED). Recogecables con cierre adhesivo. Se puede montar en la pared.



## CARGADOR ESTÁNDAR ALS 31

**NUEVO**

El ALS 31 es el nuevo cargador estándar de la gama AS SYSTEM STIHL, diseñado para ofrecer una recarga práctica y organizada, convirtiéndose en la solución ideal para uso doméstico. Compacto y ligero, permite recargar la batería AS 2 en solo 55 minutos al 80% y 70 minutos al 100%, asegurando eficiencia y comodidad en cada carga.



## ACEITE MULTIOIL BIO

Ecológico y de uso versátil, por ejemplo, para el cuidado de las cadenas de la GTA 26. Disponible en formatos de 50 ml.



## SISTEMA AK

- Potentes herramientas para diversas tareas.
- Compatibles con todas las baterías STIHL de su misma línea.
- Portátiles, silenciosas y fuertes.
- Baterías de iones de litio.
- Cargadores.
- Accesorios prácticos.



**BGA 50**  
36 V • 2.2 kg



El ajuste progresivo de la fuerza de soplado ofrece un control preciso y máxima flexibilidad en situaciones diferentes (limpieza de puntos pequeños y estrechos vs. limpieza de áreas amplias y abiertas).



AK 20

**MSA 60 C-B**  
36 V • 2.9 kg<sup>①</sup>



Una motosierra ligera para el mantenimiento de jardines, alrededores del hogar y corte de leña. Con tensor rápido de cadena STIHL y freno de cadena QuickStop Super. Cadena 1/4" PM3 para un corte fino y buen rendimiento de corte.

Longitud de corte: **12 in.**



**HSA 50**  
36 V • 2.9 kg<sup>②</sup>



Equipo todoterreno para el mantenimiento de jardines y propiedades. Perfecto para utilizarlo en zonas sensibles al ruido.

Longitud de corte: **50 cm.**



**HSA 60**  
36 V • 3.5 kg<sup>②</sup>

Potente cortasetos eficiente y cómodo, cuenta con un manillar que puede rotar 90° a la izquierda o a la derecha, lo que permite trabajar de forma ergonómica en diferentes direcciones.

Longitud de corte: **60 cm.**

**NUEVO**

### SEA 60

10.8 V • 7.5 kg

La SEA 60 es la primera aspiradora inalámbrica para líquidos y sólidos del Sistema AK de STIHL. Su diseño compacto ofrece ligereza y fácil maniobrabilidad. Incluye almacenamiento integrado para accesorios y ruedas que no marcan el piso, garantizando un desplazamiento suave

**NUEVO**

### FSA 50

36 V • 2.9 kg<sup>®</sup>



La STIHL FSA 50 destaca por su diseño ligero y ergonómico, con longitud de eje ajustable, manillar regulable sin herramientas y cabezal inclinable en 3 posiciones. Incluye arco protector abatible, gancho para almacenamiento, y se entrega con el cabezal AutoCut C 3-2, que permite recargar el hilo sin abrir la carcasa. Como opción, está disponible el cabezal PolyCut 3-2 con cuchillas plásticas.

**AK 20**

### HLA 56

36 V • 3.8 kg<sup>®</sup>



Cortasetos de altura ligero para trabajos o mantenimientos en el jardín. Cuchillas de un filo con forma de gota, ángulo de corte ajustable de -45° a +90°, vástago divisible para facilitar el transporte. Longitud con el vástago dividido: 115 cm, longitud total: 210 cm.

## ACCESORIOS SISTEMA AK



### BATERÍAS AK

Compatibles con el sistema STIHL AK. Baterías de litio-ión con indicador de carga (cuatro luces LED). Disponibles con distintas autonomías.



**AK 10** Energía de la batería 72 Wh 0,8 kg

**AK 20** Energía de la batería 144 Wh 1,2 kg

**AK 30** Energía de la batería 180 Wh 1,3 kg

**AK 30S** Energía de la batería 180 Wh 1,3 kg

### CARGADOR ESTÁNDAR AL 101

120 V. Compatible con las baterías AK y AP de STIHL. Con indicador de carga (LED). Se puede montar en la pared.



### CARGADOR RÁPIDO AL 301

120 V. Para cargar más rápido las baterías STIHL AK, AP y AR. Se puede colgar en la pared. Con indicador de carga (LED) y refrigeración de aire integrada.



### CARGADOR AL 501

Sistema de carga avanzado, con diseño renovado y mayor seguridad, que ofrece carga rápida, adaptabilidad y eficiencia. Compatible con carga conectada en ciertos acumuladores, permite optimizar el trabajo diario, aunque el tiempo de carga puede variar según el modelo y tamaño del acumulador.



**FSA 50**  
(con cabezal de corte de hilo)



**MSA 60**



**HSA 50**



**HSA 60**



**HLA 56**



**BGA 50**



**SEA 60**





**AK 10**



**AK 20**



**AK 30**



**AK 30S**



Bordes de césped hasta/  
Superficies de césped de hasta



25 min<sup>®</sup>  
625 m / 125 m<sup>2</sup>

50 min<sup>®</sup>  
1.250 m / 250 m<sup>2</sup>

60 min<sup>®</sup>  
1.500 m / 300 m<sup>2</sup>

60 min<sup>®</sup>  
1.500 m / 300 m<sup>2</sup>

Corte de madera cuadrada  
(10 x 10 cm) hasta



18 min  
60 cortes

40 min  
160 cortes

55 min  
190 cortes

55 min  
190 cortes

Corte de setos hasta



50 min<sup>®</sup>  
175 m<sup>2</sup>

100 min<sup>®</sup>  
350 m<sup>2</sup>

130 min<sup>®</sup>  
420 m<sup>2</sup>

130 min<sup>®</sup>  
420 m<sup>2</sup>

Corte de setos hasta



50 min<sup>®</sup>  
175 m<sup>2</sup>

100 min<sup>®</sup>  
350 m<sup>2</sup>

130 min<sup>®</sup>  
420 m<sup>2</sup>

130 min<sup>®</sup>  
420 m<sup>2</sup>

Corte de setos hasta



50 min<sup>®</sup>  
190 m<sup>2</sup>

100 min<sup>®</sup>  
380 m<sup>2</sup>

120 min<sup>®</sup>  
460 m<sup>2</sup>

120 min<sup>®</sup>  
460 m<sup>2</sup>

Con hojarasca seca sobre  
asfalto, hasta



10 min<sup>®</sup>  
380 m<sup>2</sup>

22 min<sup>®</sup>  
760 m<sup>2</sup>

25min<sup>®</sup>  
900 m<sup>2</sup>

25 min<sup>®</sup>  
900 m<sup>2</sup>



16 min<sup>®</sup>

24 min<sup>®</sup>

30 min<sup>®</sup>

30 min<sup>®</sup>

© Los valores son de referencia y pueden variar en función del material y técnicas de trabajo.

## SISTEMA AP



- Potentes herramientas para diversas tareas.
- Compatibles con todas las baterías STIHL de su misma línea.
- Portátiles, silenciosas y fuertes.
- Baterías de iones de litio.
- Cargadores.
- Accesorios prácticos.

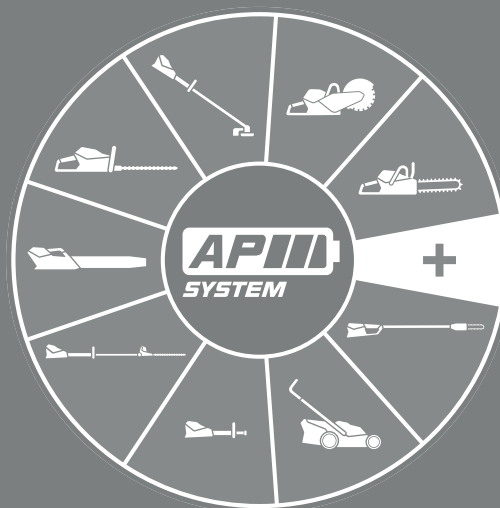

**MSA 160 C-B**  
36 V • 3.1 kg



Herramienta ideal para un corte preciso, limpio y eficiente. Diseñada con velocidad ajustable progresivamente, esta máquina ofrece un rendimiento de corte excepcional y un manejo sencillo, incluso en condiciones de lluvia. Su peso ligero permite trabajar con comodidad durante más tiempo, mientras que su comportamiento de corte suave y controlado garantiza resultados profesionales en cada uso.

\*Sin juego de corte



AP 300

**FSA 86 R**  
36 V • 3.2 kg



Versátil desmalezadora a batería. Equipada con AutoCut C 6-2 cuyo proceso de embobinado puede realizarse sin desmontarse y sin herramientas. Gracias a su empuñadura se obtiene un manejo y porte cómodo.



**AR 2000 L**

Batería de mochila para aplicaciones prolongadas. Compatible con todos los equipos de batería STIHL del sistema AP. Puede usarse bajo la lluvia.



## AR 3000 L

Su robusta construcción permite su uso bajo la lluvia. Para profesionales de zonas verdes, energía de la batería de 1.520 Wh. Compatible con todos los equipos de batería STIHL del sistema AP.



## SISTEMA DE PORTE AR

El sistema de transporte permite fijar las baterías de mochila AR 2000 L y AR 3000 L. Las correas de ajuste de 3 niveles facilitan que se adapte a cada usuario y el arnés de cadera flexible permite un trabajo ergonómico.



## ACCESORIO: ADAPTADOR AP

Para transmitir la energía entre las baterías de mochila AR L y los equipos a batería AP.



## CABLE DE CONEXIÓN

Para carga y operación de los equipos con conexión plug in con las baterías AR L.



**BGA 86**  
36 V • 2.8 kg



Sopladora a batería práctica de manejar para uso profesional. Para eliminar hojas y suciedad. 40% mayor potencia de soplado que su antecesora. Boquilla redonda, agarre suave, tubo de soplado de longitud regulable en tres niveles.

① Peso sin batería, con espada y cadena. ② Peso sin batería. ③ Peso sin batería, herramienta de corte y protector. ④ Explicación de los símbolos en la página 189.







**CARGADOR ESTÁNDAR AL 101** **AK** SYSTEM

120 V. Con indicador de carga (LED) y velcro para fijar el cable enrollado. Para baterías AK 10, AK 20 y AK 30.



**CARGADOR ESTÁNDAR AL 301** **AP** SYSTEM

120 V. Para baterías STIHL AP. Con indicador de carga (LED) y refrigeración para la batería.



**CARGADOR ESTÁNDAR AL 501** **AP** SYSTEM

120 V. Diseñado para recargar de forma rápida y segura las baterías STIHL AP y AR. Dispositivo en la base de la carcasa para sujeción a la pared. Cuenta con indicador de carga (LED) y refrigeración para la batería.



Tenga en cuenta que no todos los productos están equipados con las características aquí descritas. En esta página sólo se describen los aspectos más importantes.





**NUEVO**

### RMA 353

36 V • 34 kg\*



PEI STIHL RMA 353 cuenta con ancho de corte de 51 cm, chasis de acero robusto y sistema central de ajuste de altura en 7 posiciones (25-100 mm). Incluye caja recogedora textil de 75 litros, descarga lateral y trasera, y accesorio de mulching. Su manillar plegable en dos puntos con empuñadura softgrip facilita transporte y almacenamiento compacto.

\*Peso con 2 baterías AP 500 S



AP 300 S

### HLA 66

36 V • 3.8 kg



Ligero cortasetos de altura a batería con ángulo de corte ajustable a 115°, fácil de usar en setos altos y anchos. Excelente rendimiento de corte gracias a las cuchillas de doble filo. Gran libertad de movimientos en espacios estrechos gracias al manillar cerrado. Motor STIHL EC sin escobillas.



AP 300 S

### HTA 86

36 V • 4.6 kg<sup>①</sup>

Potente podadora de altura de batería. Silenciosa y con bajo nivel de vibraciones. Recomendada para usuarios profesionales en trabajos de poda. Cadena 1/4" PM3, conjunto de corte ligero y compacto con gancho para ramas atoradas y vástago telescópico con ajuste rápido para un corte preciso. Longitud total 270 - 390 cm.

① Peso sin batería, con espada y cadena. ② Peso sin batería. ③ Peso sin batería, herramienta de corte y protector. ④ Explicación de los símbolos en la página 189.





**BATERÍAS** **AK III**  
SYSTEM

Batería de Ion-Litio para la línea AK con indicador de carga (LED), es compacta, ligera y potente. Compatible con el cargador STIHL AL 101.

**AK 10**

Energía de la batería  
72 Wh, 0.8 kg.  
**2 Ah**

**AK 30**

Energía de la batería  
180 Wh, 1.3 kg.  
**2.5 Ah**

**AK 20**

Energía de la batería  
144 Wh, 1.2 kg.  
**2 Ah**

**AK 30 S**

Energía de la batería  
180 Wh, 1.3 kg  
**5.0 Ah**



**BATERÍAS** **APIII**  
SYSTEM

Batería de Ion-Litio para la gama PRO. Compatible con los cargadores AL 101, AL 301 y AL 500.

**AP 300 S**

Energía de la batería  
281 Wh 1.8 kg.  
**6.8 Ah**

**AP 500 S**

Energía de la batería  
337 Wh 2.0 kg.  
**9.36 Ah**

Las propiedades de las baterías de Ion-Litio son: la tecnología de sus componentes, su elevada capacidad energética, su alta eficiencia en todo momento y su nulo efecto memoria.



### TAPA PARA COMPARTIMIENTO DE BATERÍAS

Para proteger del polvo y la suciedad durante periodos largos de almacenamiento el compartimiento de la batería de los equipos.



### BOLSA PARA CINTURÓN DE BATERÍAS

Para llevar cómodamente otra batería o accesorios como las gafas de protección y los guantes.



### CINTURÓN DE TRANSPORTE DE BATERÍAS

Robusto y ergonómico para alojar la batería de iones de litio STIHL. Al usar este accesorio, el peso que sostienen los brazos se reduce considerablemente.

La energía se transfiere al equipo mediante un ligero adaptador y un cable flexible.



### BOLSA DE CORREA AP CON CABLE DE CONEXIÓN

Para trabajos en suelo o plataforma, resistente a la lluvia, conecta acumuladores STIHL AP a herramientas compatibles. No apta para cortacéspedes.



AP 200



AP 300 S 



AP 500 S 



POTENCIA DE LA BATERÍA ① (Wh)	187	281	337
TIEMPOS DE CARGA DE LA BATERÍA CAPACIDAD: 80% / 100% (MIN)			
AL 101	150/200	230/300	280/355
AL 301	40/55	55/80	70/90
AL 501	30/45	30/45	40/55

- No recomendado

① Capacidad de carga según las especificaciones del fabricante de las células.  
Con el fin de aumentar la vida útil, la capacidad de carga disponible podría ser menor

AR 2000 L 



AR 3000 L 



1.015

1.520

220/290

330/430

110/150

170/220





# DOMINE TODAS LAS TAREAS CON NUESTROS EQUIPOS

---

MOTOSIERRAS A GASOLINA PARA TRABAJOS AGRÍCOLAS Y JARDINERÍA	34
MOTOSIERRAS A GASOLINA PARA TRABAJOS FORESTALES	36
MOTOSIERRAS PARA PODA	38
MOTOSIERRAS ELÉCTRICAS	40
MOTOSIERRAS A BATERÍA	41
ACCESORIOS PARA MOTOSIERRAS	42
RESUMEN MOTOSIERRAS	44

### 1 MOTOR STIHL 2-MIX

El motor de dos tiempos STIHL con tecnología 2-MIX consigue un alto rendimiento y una enorme fuerza de arrastre. Hasta un 20% menos de consumo de combustible y hasta un 70% de reducción de las emisiones, en comparación con los motores de dos tiempos STIHL de la misma potencia pero sin tecnología 2-MIX.

### 2 FRENO DE CADENA STIHL CON PROTECTOR DE MANO DELANTERO

Al activar el protector de mano delantero se acciona manualmente el freno de cadena y la cadena queda bloqueada. En caso de producirse un rebote suficientemente intenso, el freno de cadena se acciona por sí solo. La cadena se detiene en menos de un segundo.

### 3 EMPUÑADURAS ERGONÓMICAS

Permiten manejar cómodamente las sierras en cualquier posición de trabajo.

### 4 VÁLVULA DE DESCOMPRESIÓN

Reduce la potencia de arranque necesaria, por lo que resulta más fácil arrancar la motosierra.

### 5 STIHL ELASTOSTART

Esta empuñadura especial con elemento amortiguador, permite un arranque regular, suave y sin tirones, facilitando considerablemente el proceso de arranque.

### 6 ENCENDIDO POR MICROPROCESADOR

La mejor sincronización del punto de encendido en cada régimen de revoluciones. Consigue una larga duración de la chispa, una combustión óptima y un arranque sin brusquedades.

### 7 SISTEMA DE FILTRO DE AIRE DE LARGA DURACIÓN CON SEPARACIÓN PREVIA

En comparación con los sistemas de filtro de aire convencionales, se alarga considerablemente la vida útil del filtro.

### 8 COMPENSADOR

Proporciona una mezcla constante de combustible y aire, incluso cuando el filtro de aire se va ensuciando.

### 9 FILTRO HD2

Este filtro de aire atrapa incluso el polvo más fino, lo cual prolonga considerablemente la vida útil del motor. Elaborado con un material especial que permite limpiar el filtro lavándolo.

### 10 SISTEMA ANTIVIBRACIÓN STIHL

Puntos de amortiguación exactamente calculados que reducen la transmisión de las oscilaciones del motor y del equipo de corte a las empuñaduras. Además, el ruido de la motosierra se reduce notablemente. El usuario ahorra en esfuerzo físico y puede trabajar durante más tiempo.

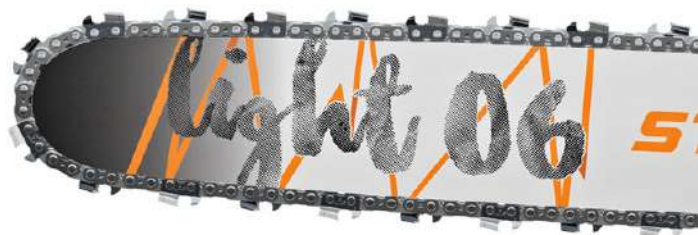

### 11 BLOQUEADOR DEL ACCELERADOR

Bloquea el acelerador para prevenir accionamientos involuntarios.

### 12 MANDO UNIFICADO

Todas las funciones importantes como arranque, marcha y parada se controlan cómodamente con una sola mano.

### 13 PROTECTOR DE MANO TRASERO

Protege la mano posterior del usuario de posibles golpes procedentes de las ramas o la cadena en caso de romperse.

### 14 DEPÓSITO DE COMBUSTIBLE TRASLÚCIDO

El usuario puede controlar de forma fácil y rápida el nivel de combustible sin tener que abrir el depósito.

### 15 CIERRE SIN HERRAMIENTAS DEL DEPÓSITO

Cierre especial para abrir y cerrar la tapa del depósito sin herramientas.

# MOTOSIERRAS AL DETALLE

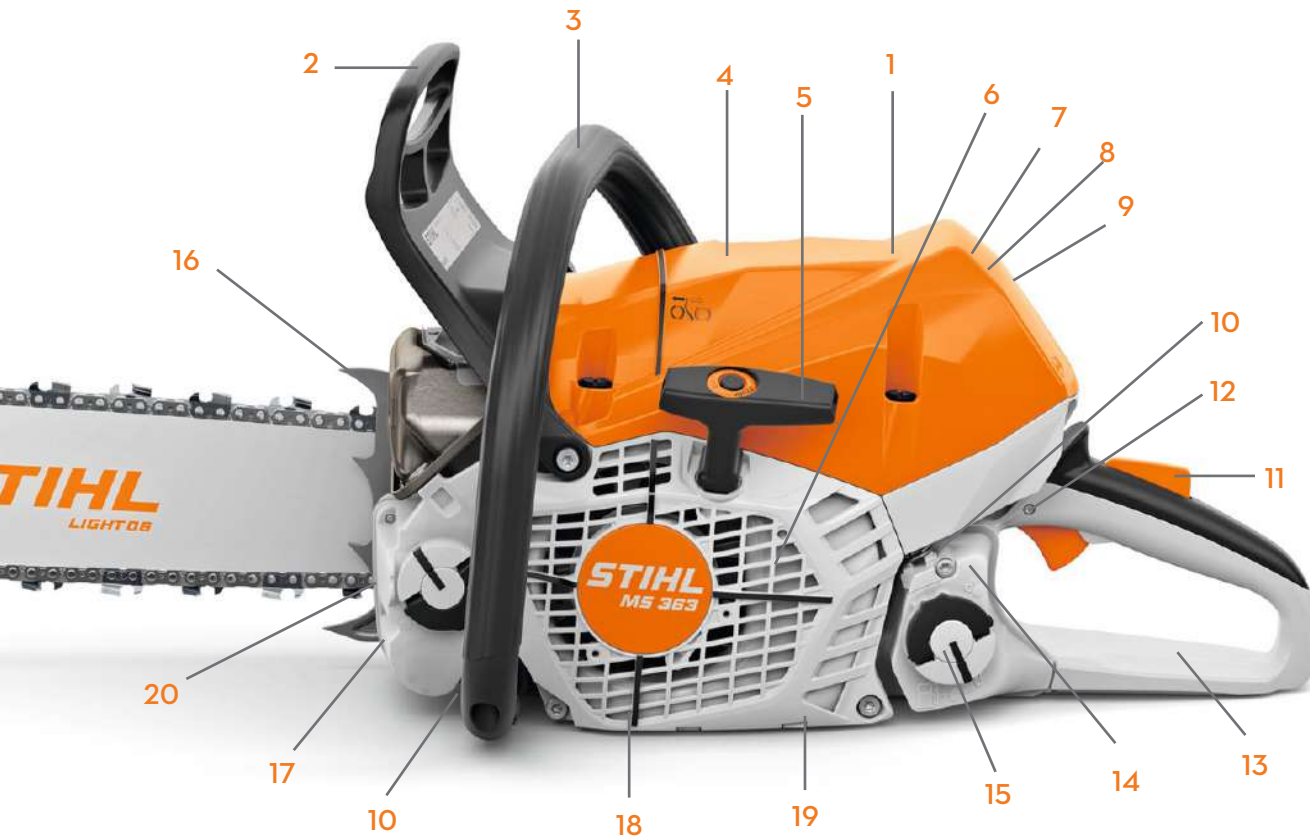

## 16 GARRAS DE TOPE

Componente metálico que brinda soporte para los trabajos y previene accidentes en el cárter.

## 17 CÁRTER DE MAGNESIO

Utilizado en equipos de alta intensidad gracias a sus propiedades como ligero, sólido y resistente a altas temperaturas.

## 18 REGLETA DE TALADO

La marca sobre la carcasa indica la dirección de caída del árbol al talarlo.

## 19 BOMBA DE ACEITE DE CAUDAL REGULABLE

Permite dosificar exactamente el caudal de aceite en función de las necesidades.

## 20 TENSADO LATERAL DE CADENA

La manera más fácil de tensar la cadena sin tocar los dientes afilados.



Tenga en cuenta que no todos los productos están equipados con las características aquí descritas. En esta página sólo se describen los aspectos más importantes.



# MOTOSIERRAS A GASOLINA PARA TRABAJOS AGRÍCOLAS Y DE JARDINERÍA

- Para agricultores, jardineros y otros profesionales.
- Para cortar leña, mantenimiento de paisajes y el mecanizado de madera de construcción.



**MS 162**  
30.1 cm<sup>3</sup> • 1.3 kW/1.7 HP • 4.5 kg\*

Motosierra compacta de gasolina para uso en actividades ocasionales de corte leña y el cuidado de jardines y fincas. Fácil manejo gracias al manillar ergonómico y a la palanca combinada con función de parada para volver a arrancar fácilmente la motosierra en caliente tras breves pausas de trabajo. Tensado lateral de cadena. Ligera y manejable por su construcción compacta. Sistema antivibración STIHL.

Longitud de corte: **16 in**



**MS 172**  
31.8 cm<sup>3</sup> • 1.5 kW/1.9 HP • 4.5 kg\*

Ligera motosierra de gasolina para el cuidado de pequeños espacios y trabajos con madera. Mando unificado de posición de arranque con función de parada para volver a arrancar fácilmente la motosierra en caliente tras breves pausas de trabajo. Tensado lateral de cadena. Sistema antivibración STIHL.

Longitud de corte: **16 in**



**MS 182 C-BE**  
35.8 cm<sup>3</sup> • 1.6 kW/2.1 HP • 4.9 kg\*

Motosierra compacta y versátil para actividades ocasionales como el cuidado particular de jardines y fincas, también para trabajos artesanales. Tensado lateral de cadena. Tope de garra estable de metal para un corte preciso.

Longitud de corte: **16 in**





### CONSEJO PROFESIONAL STIHL

Si no va a utilizar su motosierra STIHL durante un tiempo, proceda del siguiente modo: vacíe el combustible del depósito en un recipiente adecuado, a continuación, ponga en funcionamiento la motosierra hasta que se apague por sí sola y se agote todo el combustible del sistema. Retire la cadena y la espada y limpie el equipo de corte para evitar su resinificación. Rellene la cadena de aceite, guarde el equipo en un lugar seco y protéjala de la radiación solar directa. Además, protéjala del polvo, preferiblemente dentro de una bolsa o una maleta para motosierra STIHL. Guarde la motosierra fuera del alcance de personas no autorizadas (niños, por ejemplo).



#### MS 212

38.6 cm<sup>3</sup> • 1.8 kW/2.3 HP • 4.6 kg\*

Ideal para el cuidado particular de jardines y fincas, paisajismo y para construir con madera. Tensado lateral de cadena. Tope de garra robusta de metal para un asentamiento firme de la sierra en la madera y un corte preciso.

Longitud de corte: **18 in**



#### MS 250

45.4 cm<sup>3</sup> • 2.3 kW/3.0 HP • 4.6 kg\*

Motosierra potente y resistente con muy buena relación peso/potencia, sistema antivibración STIHL, cierre sin herramientas del depósito. Ideal para cortar leña y para construir con madera. Adecuada para talar árboles pequeños.

Longitud de corte: **18 - 20 in**



#### MS 310

59.0 cm<sup>3</sup> • 3.2 kW/4.3 HP • 5.9 kg\*

Adecuada para la tala de arboledas medianas. Sistema antivibración STIHL, tensado lateral de la cadena y cierre del depósito sin herramientas.

Longitud de corte: **20 in**



# MOTOSIERRAS A GASOLINA PARA TRABAJOS FORESTALES

---

- Fuertes, resistentes y con muy buena respuesta.
- Preparadas para enfrentar cualquier reto profesional.
- Potencia elevada, peso reducido y confort para el trabajo.
- Para todos los trabajos forestales.



## MS 260

50.2 cm<sup>3</sup> • 2.6 kW/3.4 HP • 4.8 kg\*

---

Adecuada para trabajos de aclarado y para la tala de árboles pequeños y medianos. Sistema antivibración STIHL, tensado lateral de la cadena, válvula de descompresión, STIHL ElastoStart y cierre sin herramientas del depósito.

Longitud de corte: **20 in**

---



## MS 363

62.6 cm<sup>3</sup> • 3.4 kW/4.6 HP • 5.5 kg\*

---

Motosierra de uso intensivo para corte forestal de árbol mediano y silvicultura, nivel de vibraciones muy bajo y comportamiento de conducción óptimo, cuenta con sistema ElastoStart y válvula de descompresión, freno de cadena QuickStop de activación automática.

Longitud de corte: **25 in**

---



## MS 382

72.2 cm<sup>3</sup> • 3.9 kW/ 5.2 HP • 6.2 kg\*

---

Motosierra fiable y resistente con alto rendimiento del motor. Tensado lateral de la cadena, válvula de descompresión y cierre sin herramientas del depósito.

Longitud de corte: **25 - 30 in**



### MS 462 C-M

72.2 cm<sup>3</sup> • 4.4 kW/5.9 HP • 6.0 kg\*

Motosierra de alto rendimiento, fácil de manejar, para tala y poda de árboles de mediana y alta densidad. Motor 2-Mix y sistema M-tronic para un óptimo desempeño del motor en todo momento.

Longitud de corte: **30 in**



### MS 651

91.1 cm<sup>3</sup> • 5.0 kW/6.7 HP • 7.3 kg\*

Potente motosierra, extremadamente resistente y robusta. Bomba de aceite de mayor flujo para condiciones adversas, válvula de descompresión y STIHL ElastoStart para un arranque con menos esfuerzo. Sistema de antivibración STIHL con un 50% menos de vibraciones que su predecesor. Captor de cadena de rodillo, tuercas de tapa espada imperdible y sistema de filtro de aire de alta duración.

Longitud de corte: **30 - 36 in**



### MS 661

91.1 cm<sup>3</sup> • 5.4 kW/7.2 HP • 7.4 kg\*

Motosierra de alto rendimiento con la más moderna tecnología 2-MIX. Buena relación peso-potencia y sistema antivibración STIHL con un 50% menos de vibraciones que su predecesor. Con sistema de filtro de aire de alta duración, captor de cadena de rodillo, tuercas de tapa piñón imperdible, válvula de descompresión, STIHL ElastoStart y compensador. Una gran opción para los trabajos forestales más exigentes.

Longitud de corte: **32 - 36 in**

\*Peso sin combustible, espada ni cadena.



# MOTOSIERRAS PARA PODA

- Motosierras ligeras.
- Para el corte de ramas y reducción de copas.
- Se manejan con gran precisión.
- Excelente ergonomía.



## MS 194 T

31.8 cm<sup>3</sup> • 1.4 kW/ 1.8 HP • 3.3 kg\*

Excelente relación peso potencia, muy manejable. Se recomienda para su uso exclusivo en las labores de poda.

Longitud de corte: **16 in**

## MS 201 TC-M

35.2 cm<sup>3</sup> • 1.8 kW/ 2.3 HP • 3.7 kg\*

Potente motosierra de poda con M-Tronic de serie. Precisión en el manejo y durante el corte. Ligera y con excelentes prestaciones para el profesional de la poda.

Longitud de corte: **16 in**





### HT 56 C-E

27.2 cm<sup>3</sup> • 0.8 kW/ 1.1 HP • 6.4 kg\*

Equipo profesional para poda de ramas altas difíciles de alcanzar. Corte fácil gracias a la cadena PM3 de 1/4" y tubo divisible.

Longitud de corte: **10 in**



### HT 75

25.4 cm<sup>3</sup> • 1.0 kW/ 1.3 HP • 7.3 kg\*

Podadora de altura a gasolina con vástago telescópico. Potente motor 2 tiempos con sistema de lubricación ematic, bajo nivel de vibraciones y una gran potencia y torque.

Altura total: **270 cm - 390 cm**  
Longitud de corte: **12 in**



### HT 105

31.4 cm<sup>3</sup> • 1.1 kW/ 1.4 HP • 7.9 kg\*

Podadora de altura de gasolina es adecuada para el cuidado de árboles profesional. Podrá eliminar fácil y eficazmente la madera muerta, las ramas o los restos de la tormenta y también cortar árboles frutales. Su motor STIHL 4-MIX no solo es potente, sino que también trabaja con bajas emisiones. La bomba de combustible manual junto con la descompresión automática asegura un arranque rápido y cómodo del motor. La HT 105 alcanza las ramas de hasta 5 m de altura.

Altura total: **270 cm - 390 cm**  
Longitud de corte: **12 in**

\*Peso sin combustible, espada ni cadena.



# PODADORAS DE ALTURA A BATERÍA

- Para usuarios particulares y paisajistas profesionales.
- Para cortar leña y el cuidado de jardines.
- Ideal para el uso en zonas sensibles al ruido en espacios cerrados.

AP 300 S



## HTA 86 36 V • 5.1 kg®

Potente podadora de altura de batería. Silenciosa y con bajo nivel de vibraciones. Cadena 1/4" PM3, cabezal de corte ligero y compacto con gancho para la recogida de ramas enganchadas y tubo telescópico profesional especialmente rígido con ajuste rápido para una colocación exacta en la rama y un corte preciso.

Longitud de corte: **12 in**  
 Altura total: **270 cm - 390 cm**

**APIII**  
 SYSTEM



# ACCESORIOS PARA MOTOSIERRAS

---

- Protectores de cadena para diversas longitudes de espada.
- Bolsas y maletas para mejor transporte y almacenaje.
- Herramientas y caballetes.



## HERRAMIENTA MULTIFUNCIONAL

Práctica herramienta multifunción de calidad con una robusta carcasa de plástico. Compuesta por destornillador de estrella de 3,5 mm para ajustar el carburador y limpiar ranuras, destornillador Torx® TX 27 y bolsa de nylon con trabilla para colgar en el cinturón.



## MALETA TRANSPORTADORA

Para guardar y transportar todas las motosierras de batería y de gasolina con longitudes de espada inferiores de hasta 18 in.



### ARNÉS DE PORTE RTS-HT

Para tareas de larga duración. Se ajusta a la talla del usuario, su altura es regulable para trabajar de forma ergonómica y con poco esfuerzo. Una vez fijado es muy cómodo de transportar. Adecuado para HT 105.



### PIE DELANTERO

Para HT 101 Y HT 103. Empate para adicionar curvatura a la espada del equipo.



	Longitud de espada <sup>①</sup> (in)	Cilindrada (cm <sup>3</sup> )	Potencia (HP/kW)	Peso (kg)	Relación peso / potencia (kg/kW)	Nivel sonoro (dB (A))	Potencia sonora (dB (A))	Vibraciones izquierda/derecha (m/s <sup>2</sup> )	STIHL Motor (2-MIX/4-MIX)
<b>MOTOSIERRAS A GASOLINA PARA CORTAR LEÑA Y PARA EL CUIDADO DE JARDINES</b>									
<b>MS 162</b>	16	30,1	1,6 / 1,7	4,5	2,6	100	110	3,7 / 3,7	
<b>MS 172</b>	16	31,8	1,4 / 1,9	4,5	2,6	100	110	3,0 / 3,4	
<b>MS 182 C-BE</b>	16	35,8	1,6 / 2,1	4,9	2,3	100	112	2,5 / 3,4	
<b>MS 212</b>	18	38,6	1,8 / 2,4	4,6	1,9	103	113	3,1 / 3,7	
<b>MS 250</b>	18 20	45,4	3,0 / 2,3	4,7	2,0	101	114	5,7 / 6,8	-
<b>MS 310</b>	20	59,0	4,3 / 3,2	5,9	1,8	102	115	4,7 / 4,3	-

	Longitud de espada <sup>①</sup> (in)	Cilindrada (cm <sup>3</sup> )	Potencia (HP/kW)	Peso (kg)	Relación peso / potencia (kg/kW)	Nivel sonoro (dB (A))	Potencia sonora (dB (A))	Vibraciones izquierda/derecha (m/s <sup>2</sup> )	STIHL Motor (2-MIX/4-MIX)
<b>MOTOSIERRAS A GASOLINA PARA TRABAJOS FORESTALES</b>									
<b>MS 260</b>	20	50,2	3,4/2,6	4,8	1,8	99	113	4,1/3,6	-
<b>MS 363</b>	25	62,6	4,7/3,5	5,5	1,6	107	119	3,9/4,6	-
<b>MS 382</b>	20 25 30	72,2	5,2/3,9	6,2	1,6	106	118	5,4/5,4	-
<b>MS 462 C-M</b>	30	72,2	5,9/4,4	6,0	1,4	108	119	4,8/3,6	2-MIX

- De serie
- Opcional (accesorio)

B= Tensado rápido de cadena  
 C= Versión confort  
 E= ErgoStart  
 M= M-Tronic

① La longitud de corte efectiva es menor que la longitud de espada indicada. Para más equipos de corte, véase a partir de la página 57.

② Peso sin combustible, espada ni cadena  
 ③ Valor K RL 2006/42/EG = 2,0 dB(A)  
 ④ Valor K RL 2006/42/EG = 2 m/s<sup>2</sup>

Paso de la cadena	Tipo de cadena STIHL Oilomatic	Espada ligera	Bomba de aceite de caudal regulable	Tensado lateral de cadena	Tensado rápido de cadena STIHL (B)	Bomba manual de combustible	Válvula de descompresión	STIHL ElastoStart	STIHL Ergostart (E)	Sistema de filtro de aire con separación previa	Filtro HD2	Cierre de depósitos sin herramientas	STIHL M-Tronic (M)	STIHL Injection (i)
3/8 P"	PMMC3	-	-	-	-	-	-	-	-	-	-	-	-	-
3/8 P"	PMC3	-	-	-	-	-	-	-	-	-	-	-	-	-
3/8 P"	PMC3	-	-	-	•	-	-	-	•	-	-	•	-	-
3/8 P"	PMC3	-	-	•	-	-	-	-	-	-	-	•	-	-
3/8 P"	PM3	o	-	•	o	-	-	o	-	-	-	-	-	-
P *3/8	RS	-	-	•	-	-	•	o	-	•	o	•	-	-

Paso de la cadena	Tipo de cadena STIHL Oilomatic	Espada ligera	Bomba de aceite de caudal regulable	Tensado lateral de cadena	Tensado rápido de cadena STIHL (B)	Bomba manual de combustible	Válvula de descompresión	STIHL ElastoStart	STIHL Ergostart (E)	Sistema de filtro de aire con separación previa	Filtro HD2	Cierre de depósitos sin herramientas	STIHL M-Tronic (M)	STIHL Injection (i)
*0,325	RS	-	•	•	-	-	•	•	-	-	-	•	-	-
*3/8	RS	o	•	•	-	-	•	•	-	•	•	•	-	-
*3/8	RS	-	•	•	-	-	•	-	-	-	-	•	-	-
3/8"	RS	-	•	•	-	-	•	•	-	•	•	•	•	-

⑤ Encontrarás una descripción detallada de los tipos de cadena STIHL a partir de la página 59  
 ⑥ Con espada Rollomatic E Super



	Longitud de espada® (in)	Cilindrada (cm <sup>3</sup> )	Potencia (HP/kW)	Peso (kg)	Relación peso / potencia (kg/kW)	Nivel sonoro ( dB (A))	Potencia sonora (dB (A))	Vibraciones izquierda/derecha (m/s <sup>2</sup> )	STIHL Motor (2-MIX/4-MIX)
<b>MOTOSIERRAS A GASOLINA PARA TRABAJOS FORESTALES</b>									
<b>MS 651</b>	<b>30</b> <b>36</b>	91,1	6,7/5,0	7,3	1,5	107	120	6,9/6,9	-
<b>MS 661</b>	<b>32</b> <b>36</b>	91,1	7,2/5,4	7,4	1,4	105	118	5,6/6,9	2Mix

	Longitud de espada® (in)	Cilindrada (cm <sup>3</sup> )	Potencia (HP/kW)	Peso (kg)	Relación peso / potencia (kg/kW)	Nivel sonoro ( dB (A))	Potencia sonora (dB (A))	Vibraciones izquierda/derecha (m/s <sup>2</sup> )	STIHL Motor (2-MIX/4-MIX)
<b>MOTOSIERRAS PARA PODA</b>									
<b>MS 194 T</b>	<b>16</b>	31,8	1,8/1,4	®3,3	2,4	101	112	3,6/3,6	2-MIX
<b>MS 201 TC-M</b>	<b>16</b>	35,2	2,3/1,8	®3,7	2,1	100	113	3,1/3,5	2-MIX

• De serie  
◦ Opcional (accesorio)

B= Tensado rápido de cadena  
C= Versión confort  
E= ErgoStart

R= Motosierra de salvamento  
M= M-Tronic  
T= Poda

① La longitud de corte efectiva es menor que la longitud de espada indicada. Para más equipos de corte, véase a partir de la página 57.

	Paso de la cadena	Tipo de cadena STIHL Oilomatic	Espada ligera	Bomba de aceite de caudal regulable	Tensado lateral de cadena	Tensado rápido de cadena STIHL (B)	Bomba manual de combustible	Válvula de descompresión	STIHL ElastoStart	STIHL Ergostart (E)	Sistema de filtro de aire con separación previa	Filtro HD2	Cierre de depósitos sin herramientas	Empuñadura térmica eléctrica (W)	STIHL M-Tronic (M)	STIHL Injection (i)	Protección de sobrecarga	Empuñadura blanda
*8/3	RS	-	•	•	•	-	-	•	•	-	-	•	•	-	-	-	-	-
"8/3	RMC	o	•	•	•	-	-	•	•	-	-	•	•	-	-	-	-	-

	Paso de la cadena	Tipo de cadena STIHL Oilomatic	Espada ligera	Bomba de aceite de caudal regulable	Tensado lateral de cadena	Tensado rápido de cadena STIHL (B)	Bomba manual de combustible	Válvula de descompresión	STIHL ElastoStart	STIHL Ergostart (E)	Sistema de filtro de aire con separación previa	Filtro HD2	Cierre de depósitos sin herramientas	STIHL M-Tronic (M)	STIHL Injection (i)	Protección de sobrecarga	Empuñadura blanda
P * 3/8	RS	-	•	-	•	-	•	-	•	-	-	-	•	-	•	-	-
P * 3/8	RMC	•	•	•	•	-	-	-	•	-	-	-	•	•	-	-	-

② Valor K RL 2006/42/EG = 2,0 dB(A)

③ Valor K RL 2006/42/EG = 2 m/s<sup>2</sup>

④ Encontrarás una descripción detallada de los tipos de cadena STIHL a partir de la página 59

⑤ Peso sin combustible, espada ni cadena

⑥ Peso sin cable, aceite de cadena, con espada y cadena

⑦ Peso sin batería, con espada y cadena

⑧ Peso con batería con espada y cadena, sin cargador

⑨ Precio sin batería ni cargador



	Longitud de espada (in)	Cilindrada (cm <sup>3</sup> )	Potencia (HP/kW)	Tensión nominal (V)	Potencia (kW)	Peso (kg)	Nivel sonoro ( dB (A))	Potencia sonora (dB (A))	Vibraciones izquierda/derecha (m/s <sup>2</sup> )
<b>PODADORAS DE ALTURA</b>									
<b>HT 56 C-E</b>	<b>10</b>	27,2	1,1 / 0,8	-	-	6,4	91	106	4,9 / 5,2
<b>HT 75</b>	<b>12</b>	31,4	1,27 / 1,5	-	-	7,3	92	110	4,6 / 5,4
<b>HT 105</b>	<b>12</b>	31,4	1,4 / 1,5	-	-	7,9	92	108	5,0 / 5,0
<b>HTA 86</b>	<b>12</b>	-	-	36	-	4,6	76	93	1,0 / 1,0
<b>CORTASETOS DE ALTURA</b>									
<b>HLA 56</b>	<b>18</b>	-	-	36	-	3,8	76	86	1,5 / 1,5
<b>HLA 66</b>	<b>19</b>	-	-	36	-	3,8	80	91	1,8 / 2,3

- De serie
- Opcional (accesorio)

B= Tensado rápido de cadena  
 C= Versión confort  
 E= ErgoStart

R= Motosierra de salvamento  
 M= M-Tronic  
 T= Poda

① La longitud de corte efectiva es menor que la longitud de espada indicada. Para más equipos de corte, véase a partir de la página 57.

STIHL Motor (2-MIX/4-MIX)	Longitud de cable (m)	Paso de la cadena	Tipo de cadena STIHL Oilomatic	Longitud total con equipo de corte (cm)	Espada ligera	Tensado lateral de cadena	Tensado rápido de cadena STIHL (B)	Sistema antivibración STIHL	STIHL Ergostart (E)	Cierre de depósito de aceite sin herramientas	Protección de sobrecarga	Indicador LED de sobrecarga	Empuñadura blanda	Descompresión automática
2-MIX	-	P * 1/4	PM3	280	-	•	-	•	•	•	-	-	-	-
-	-	P * 3/8	PMM3	270-390	-	•	-	•	-	-	-	-	-	-
4-MIX	-	P * 1/4	-	270-390	-	•	-	-	-	•	-	-	-	-
-	-	P * 1/4	PM3	270-390	-	•	-	-	-	-	-	-	-	-

② Valor K RL 2006/42/EG = 2,0 dB(A)

③ Valor K RL 2006/42/EG = 2 m/s<sup>2</sup>

④ Encontrarás una descripción detallada de los tipos de cadena STIHL a partir de la página 59

⑤ Peso sin combustible, espada ni cadena

⑥ Peso sin cable, aceite de cadena, con espada y cadena

⑦ Peso sin batería, con espada y cadena

⑧ Peso con batería con espada y cadena, sin cargador

⑨ Precio sin batería ni cargador





# UNA SOFISTICADA TÉCNICA PARA UN MANEJO SENCILLO

---

---

CADENAS 54

CADENAS DE METAL DURO 56

ESPADAS 58

HERRAMIENTAS PARA EL MANTENIMIENTO DEL EQUIPO DE CORTE 64

---

# CADENAS

PRECISIÓN SUIZA PROVENIENTE DE LA FÁBRICA STIHL DE WIL EN SUIZA.

## CUADRO DE SERVICIO

El cuadro de servicio contiene información importante sobre el equipo de corte. Esta información se imprime con láser en el cuerpo de la espada y no se borra aunque se utilice para trabajos exigentes.



## CADENA ESTIRADA

Al final del proceso de producción de las cadenas de STIHL, estas son sometidas a diferentes procesos de manufactura.

Uno de ellos es el “estiramiento”, el cual reduce al mínimo la dilatación longitudinal propia de su primer uso, prolonga su vida útil y reduce su desgaste.

## RANURA DE DESLIZAMIENTO TEMPLADA POR INDUCCIÓN

El templado por inducción de la ranura de deslizamiento de la cadena la hace aún más resistente al desgaste, haciendo la espada más duradera.

Original **STIHL**<sup>®</sup>  
Swiss Made



## CADENAS ORIGINALES STIHL: RENDIMIENTO MÁXIMO CON CALIDAD

Las cadenas STIHL son elaboradas con una excelente precisión, por equipos especiales que también son desarrolladas y producidas por STIHL en nuestra fábrica en Wil, Suiza. El mejor rendimiento de corte. Las cadenas STIHL no sólo ofrecen el mejor rendimiento en motosierras STIHL, sino también en motosierras de otros fabricantes.

### SISTEMA DE LUBRICACIÓN STIHL OILOMATIC

Finas canaletas de aceite situadas en los eslabones motrices, recogen aceite y lo pasan a las articulaciones de la cadena. Los eslabones motrices cuentan con numerosas hendiduras a ambos lados, en las que se acumula el aceite de la cadena. Así, el aceite se distribuye mejor por las superficies de deslizamiento de la espada y se consigue una lubricación un 10% superior que prolonga la vida útil de las cadenas.



### MARCAS DE SERVICIO E INDICADORAS DE DESGASTE

Casi todas las cadenas STIHL tienen marcas en los dientes que sirven para controlar el desgaste, orientar el afilado de la cadena y mantener el ángulo correcto.



Tenga en cuenta que no todos los productos están equipados con las características aquí descritas. En esta página sólo se describen los aspectos más importantes.



# CADENAS

## MICRO

Óptimamente ajustadas a la espada y a la motosierra. Extraordinario rendimiento de corte y seguridad de funcionamiento. Dientes de corte de acero especial, cromados por electrólisis y remaches endurecidos.

### CADENA PICCO MICRO MINI 3 (PMM3)

Cadena de vibraciones reducidas para los modelos básicos. Robusta, resistente, con baja tendencia al rebote, elevado rendimiento de corte gracias a su canal de corte muy estrecho.



	1/4" P	1/4"	3/8" P <sup>A</sup>	3/8" P	.325"	3/8"	.404"
<b>1.1 MM</b>	-		3610				

### CADENA PICCO MICRO 3 (PM3)

Exclusividad de STIHL: Cadena de 3/8" - Pico Micro3 (PM3), especial para motosierras ligeras y compactas. Baja tendencia al rebote, vibraciones reducidas, elevada calidad de corte, gran comodidad en el trabajo. Variante de 1/4" de diseño muy plano y estrecho, paso de cadena reducido, ideal para podadoras de altura y sierras de baja potencia, espesores de eslabones motrices 1.1 y 1.3 mm.



### CADENA RAPID MICRO (RM)

Cadena confort. Vibraciones reducidas, suavidad en el corte y traqueteo reducido, rendimiento de corte mejorado en el paso de .325.

	1/4" P	1/4"	3/8" P <sup>A</sup>	3/8" P	.325"	3/8"	.404"
<b>1.3 MM</b>	-	3670			3684		
<b>1.5 MM</b>	-	-				3651	
<b>1.6 MM</b>	-	-			3686	3652	3860

3/8" P<sup>A</sup> PMM3: Picco Micro Mini 3 (equipo de corte estrecho).

\* Cadenas para sierras de otros fabricantes

# SUPER

Óptimamente ajustadas a la espada y a la motosierra. Extraordinario rendimiento de corte y seguridad de funcionamiento. Dientes de corte de acero especial, cromados por electrólisis y remaches endurecidos.

## CADENA RAPID STANDARD

Cadena Rapid Standard de 1.6 mm en paso 0.404". Ideal para los trabajos forestales más robustos. Compatible con los equipos más grandes.



	1/4" P	1/4"	3/8" P <sup>A</sup>	3/8" P	.325"	3/8"	.404"
1.6 MM	-	-					3812

## CADENA PICCO SUPER (PS)

Junto a la cadena PS3 de 3/8", es la única cadena Picco del mercado con dientes tipo cincel. Ideal para trabajos forestales profesionales. Excelente puesta en corte, vibraciones reducidas, marcha muy suave, elevado rendimiento de penetración y corte, superficie de corte muy limpia.



	1/4" P	1/4"	3/8" P <sup>A</sup>	3/8" P	.325"	3/8"	.404"
1.3 MM	-			3617			

## CADENA RAPID SUPER (RS)

Cadena de gran rendimiento para el uso profesional. Baja tendencia al rebote, vibraciones reducidas, rendimiento de penetración y calidad del corte extremadamente alto, suavidad en el corte y escasa tendencia al traqueteo.



	1/4" P	1/4"	3/8" P <sup>A</sup>	3/8" P	.325"	3/8"	.404"
1.6 MM	-				3639	3621	3946

## CADENA DE CORTE LONGITUDINAL RAPID 10°

Cadena con un ángulo de afilado pequeño que funciona con más suavidad y menos vibraciones en la madera dura y/o congelada.



	1/4" P	1/4"	3/8" P <sup>A</sup>	3/8" P	.325"	3/8"	.404"
1.6 MM	-					3653	
1.6 MM	-						3838



# CADENAS DE METAL DURO

## DURO

Nuestras cadenas Duro se han desarrollado para los trabajos especialmente duros. Están blindadas con una aleación especial de metal duro con la que se mantienen afiladas hasta cuatro veces más tiempo que las cadenas convencionales. Son especialmente adecuadas para el corte de madera dura o congelada.

### CADENA PICCO DURO 3 (PD3)

Cadena de metal duro con perfil bajo. Se mantiene afilada hasta cuatro veces más tiempo que las cadenas convencionales. Extremadamente robusta, muy resistente, baja tendencia al rebote, vibraciones reducidas.



	1/4" P	1/4"	3/8" P <sup>Δ</sup>	3/8" P	.325"	3/8"	.404"
<b>1.3 MM</b>	-			3612			

### CADENA RAPID DURO 3 (RD3)

Ideal para jardinería y paisajismo. Baja tendencia al rebote, vibraciones reducidas, se mantiene afilada hasta cuatro veces más tiempo que las cadenas convencionales, alto rendimiento de corte, incluso bajo condiciones muy exigentes.



	1/4" P	1/4"	3/8" P <sup>Δ</sup>	3/8" P	.325"	3/8"	.404"
<b>1.6 MM</b>	-				3667	3683	

Cortar leña/  
cuidado de jardines

Jardinería

Trabajos forestales

Poda de árboles

Talla y cirujía (carving)

Salvamento

Motosierras  
de acumulador

Motosierras eléctricas

Podadoras de altura

Espada ligera

#### CADENAS STIHL OILOMATIC

<b>PICCO MICRO MINI 3 (PMM3)</b>	++	-	-	++	-	-	++	+	Disponible en 3/8" P
<b>PICCO MICRO 3 (PM3)</b>	++	-	-	++	-	++	++	++	Disponible en 1/4" P y 3/8" P
<b>PICCO SUPER (PS)</b>			++	-	-	-	-	-	Disponible en 3/8" P
<b>RAPID MICRO (RM)</b>	-	++	++	-	-	-	-	-	Disponible en 1/4", .325", 3/8" y .404"
<b>RAPID SUPER (RS)</b>		+	++	-	-	-	-	-	Disponible en .325", 3/8" y .404"
<b>PICCO DURO 3 (PD3)</b>	++	++		+	-	+	-	++	Disponible en 3/8" P
<b>RAPID DURO 3 (RD3)</b>	++	++		++	-	-	-	-	Disponible en .325" y 3/8"

◦ Apropriada  
- Poco apropiada

+ Recomendable  
++ Muy recomendable



### CONSEJO PROFESIONAL STIHL

La estrella de reenvío dispone de engrase permanente para prolongar aún más su vida útil y reducir los trabajos de mantenimiento. No hay que molestarse en volver a engrasar. El resultado: se ahorra tiempo, se cuida el medio ambiente y se reducen costos.



# ESPADAS STIHL

## SUPERAN CUALQUIER RETO

STIHL tiene la espada adecuada para cada campo de aplicación. Décadas de investigación, el uso de materiales de alta calidad, innovadores métodos de fabricación, vanguardistas plantas de producción y controles electrónicos en la fabricación, además del control final de calidad, son los elementos que garantizan la calidad demostrada de STIHL en todas nuestras espadas.

### ESPADA DE 3 PLACAS

Las espadas de tres piezas de aplicación universal son ligeras y al mismo tiempo robustas. Se componen de tres placas metálicas soldadas por inducción; la placa central tiene huecos de gran tamaño. Esto permite reducir su peso y dotar a la espada de una alta estabilidad. Gracias al rodamiento sellado en la estrella de reenvío, la espada no requiere mantenimiento. Esto hace que su manejo sea sencillo y versátil.

#### LIGHT 01

(hasta ahora: Rollomatic E Mini)

- ✓ Para pequeñas motosierras y podadoras de altura
- ✓ Para cadenas con pasos 1/4" P y 3/8" P
- ✓ Ancho de ranura 1,1 mm
- ✓ Tendencia mínima al rebote, sin mantenimiento
- ✓ Un remache (01) en la estrella de reenvío



#### LIGHT 04

(hasta ahora: Rollomatic E)

- ✓ Para motosierras pequeñas y medianas
- ✓ Para cadenas con pasos 3/8" P .325" y 3/8"
- ✓ Ancho de ranura 1,1 mm, 1,3 mm y 1,6 mm
- ✓ Tendencia mínima al rebote, sin mantenimiento
- ✓ Cuatro remaches (04) en la estrella de reenvío



#### LIGHT 06

(hasta ahora: Rollomatic E)

- ✓ Para motosierras potentes y los trabajos más duros
- ✓ Para cadenas con paso 3/8"
- ✓ Ancho de ranura 1,6 mm
- ✓ Estructura robusta de espada con seis remaches (06) en la estrella de reenvío





## NUEVO DISEÑO DE ESPADAS STIHL

Diseño más moderno. Estos modelos son un desarrollo propio y se fabrican por impresión digital en máquinas vanguardistas diseñadas especialmente para STIHL. A partir de la página 118 puedes consultar que espadas están ya disponibles con el nuevo diseño y profundizar más sobre ellas.

### ESPADAS ESPECIALES

#### TALLA Y CIRUGÍA (CARVING)

(hasta ahora: Talla y cirugía (carving) E)

- ✓ Espada especial para trabajos de poda y de talla de madera
- ✓ Para cadenas con paso 1/4" P v 1/4"
- ✓ Ancho de ranura 1,1 mm y 1,3 mm
- ✓ Con blindaje protector de metal duro (estelita) en la punta de la espada
- ✓ Con una tendencia especialmente baja al rebote, ligera, con guía óptica



## ESPADAS LIGERAS

Gracias a su método de fabricación especial, el peso de las espadas ligeras STIHL se reduce hasta en un 30 % en comparación con las espadas convencionales. Esto no solo facilita el trabajo con la motosierra, sino que también reduce la carga que soporta el usuario, especialmente en trabajos forestales y de poda profesionales. Existen espadas ligeras para máquinas que van desde motosierras pequeñas y ligeras hasta las más potentes motosierras de tala.

### LIGHT P01

(hasta ahora: Rollomatic E Mini Light)

- ✓ Para pequeñas motosierras y podadoras de altura
- ✓ De poliamida (P) reforzada con fibra de vidrio para una reducción del peso de hasta un 25 % en comparación con las espadas convencionales
- ✓ Para cadenas con pasos  $\frac{3}{8}$ " P
- ✓ Ancho de ranura 1,1 mm



### LIGHT P04

(hasta ahora: Rollomatic E Light)

- ✓ Para motosierras pequeñas y medianas
- ✓ De poliamida (P) reforzada con fibra de vidrio para una reducción del peso de hasta un 30 % en comparación con las espadas convencionales
- ✓ Para cadenas con pasos  $\frac{3}{8}$ " P
- ✓ Ancho de ranura 1,3 mm



### LIGHT X

(hasta ahora: Rollomatic ES Light)

- ✓ Para motosierras en trabajos forestales profesionales
- ✓ De acero especial resistente al desgaste, con huecos fresado: para una reducción del peso de hasta un 30 % en comparación con las espadas de punta intercambiable convencionales
- ✓ Con punta de espada intercambiable y cojinete de la estrella de reenvío sin necesidad de mantenimiento
- ✓ Para cadenas con pasos  $\frac{3}{8}$ "
- ✓ Ancho de ranura 1,6 mm



## ESPADAS DE ACERO TEMPLADO Y PUNTA INTERCAMBIABLE

Espadas con cuerpo de acero. El acero especial templado aporta un alto nivel de estabilidad y capacidad de carga. Para trabajos con motosierras de mediana a gran potencia. Un gran clásico: fiable y duradero.

### STRONG X

(hasta ahora: Rollomatic ES)

- ✔ Para uso profesional con motosierras de gran potencia
- ✔ Espada completa de acero especialmente estable y duradera
- ✔ Con punta de espada intercambiable
- ✔ Sin mantenimiento
- ✔ Para cadenas con paso 3/8" y .404"
- ✔ Ancho de ranura 1,6 mm



### STRONG S

(hasta ahora: Duromatic E)

- ✔ Para los trabajos forestales más duros con motosierras de gran potencia
- ✔ Espada completa especialmente estable y duradera con blindaje protector de metal duro (estelita) en la punta de la espada
- ✔ Para cadenas con paso 3/8" y .404"
- ✔ Ancho de ranura 1,6 mm



### EL NUEVO DISEÑO DE ESPADA, EN DETALLE

Con el nuevo diseño, ahora puedes identificar de forma aún más sencilla la espada adecuada para tu motosierra y el trabajo que vayas a realizar. Las siguientes indicaciones en la espada te ayudarán a elegir correctamente.

Panel de datos con toda la información que necesitas para elegir la cadena de motosierra adecuada.

Mientras que el nombre «Light» identifica a las espadas con peso optimizado, el añadido «P» alude a la poliamida reforzada con fibra de vidrio e identifica nuestras espadas ligeras especiales

Las cifras 01, 04 y 06 reflejan el número de remaches en la estrella de reenvío.



Las propiedades de nuestras espadas se identifican mediante iconos, así como con un código de color en los anclajes de la espada:

- Tendencia mínima al rebote
- Convencional

- Ematic
- Ligera

- Con 6 remaches
- Espada de punta intercambiable

- Refuerzo de estelita



# CONSEJOS PARA ELEGIR EL EQUIPO DE CORTE ADECUADO

Para sacar el máximo partido a tu motosierra, esta debe armonizar perfectamente con la espada y la cadena. Te mostramos qué debes tener en cuenta a la hora de seleccionar el equipo de corte adecuado.

## SELECCIÓN DE LA ESPADA

La espada adecuada se valora en función del modelo de motosierra, de la base de la longitud de espada deseada y del ancho de ranura de la misma.

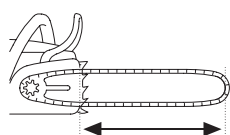
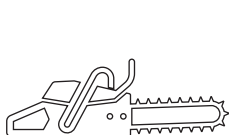

### MODELO DE MOTOSIERRA

Encontrarás el número de modelo de su motosierra en la placa que hay en el lateral de tu máquina o bien en la parte interior del freno de cadena.

### LONGITUD DE ESPADA

La longitud de espada necesaria depende de del trabajo que tengas pensado realizar.

### ESPESOR DEL ESLABÓN MOTRIZ / ANCHO DE RANURA

Mediante los eslabones motrices, la cadena se guía dentro de la espada. El ancho de ranura de la espada y el espesor de los eslabones impulsores de la cadena tienen que coincidir.

### REFERENCIA DE LA ESPADA

STIHL 3003 000 9421 NG  
 ≤ 50cm / 20" 3/8"  
 72x 1.6mm / 0.063"



En el cuadro de información de espadas STIHL están disponibles los datos que necesitas para elegir la cadena adecuada.

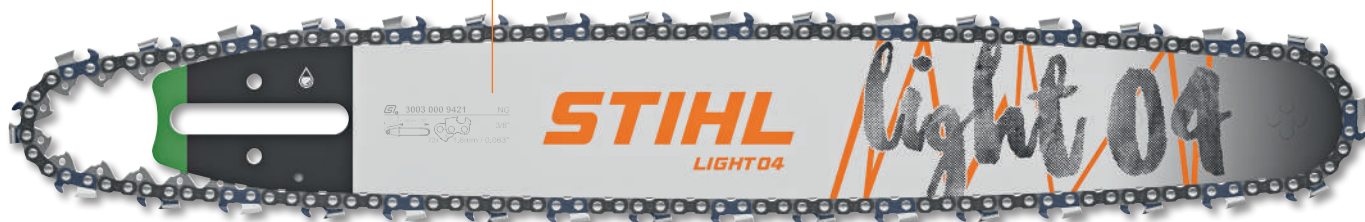



## SELECCIÓN DE LA CADENA

Una vez que hayas seleccionado la espada adecuada, mediante los valores mostrados en el cuadro de servicio de la espada, ya puedes saber la referencia de 11 cifras de la cadena idónea.

-  MICRO
-  SUPER
-  HEXA
-  DURO



### TIPO DE CADENA

El tipo de cadena está determinado por la forma del diente de corte. El tipo de cadena se debe seleccionar en función de la aplicación.

### REFERENCIA DE 4 CIFRAS (EL DIENTE)

La referencia de 4 cifras se deduce en función del tipo de cadena, el paso de cadena y el ancho de ranura / espesor de los eslabones impulsores. El paso de cadena adecuado se indica en el cuadro de información de la espada.

### + 000 + 00 + NÚMERO DE ESLABONES IMPULSORES

El número de eslabones motrices determina la longitud de la cadena. Se cuentan exclusivamente los eslabones impulsores, y no los dientes de corte. El número de eslabones impulsores adecuado para la longitud de espada se indica en el cuadro de información de la espada.



### REFERENCIA DE 11 CIFRAS DE LA CADENA



	Longitud de corte (cm) <sup>1)</sup> Paso (Pulgadas)	Espesor de eslabón motriz/ Ancho de ranura (mm)	Picco Micro Mini 3 (PMM3) Referencia	Picco Micro 3 (PM3) Referencia	Picco Super (PS3) Referencia	Picco Super 3 (PS3) Referencia	Rapid Micro (RM) Referencia	Rapid Micro 3 (RM) Referencia	Rapid Super (RS) Referencia	Rapid Super 3 (RS) Referencia	
<b>MOTOSIERRAS</b>											
<b>CADENAS</b>											
<b>EQUIPOS DE CORTE PARA CORTAR LEÑA Y PARA EL CUIDADO DEL JARDÍN</b>											
<b>MS 180 C-BE</b>	25	3/8 P"	1.1	3610 000 0039	-	-	-	-	-	-	-
	30	3/8 P"	1.1	3610 000 0044	-	-	-	-	-	-	-
	35	3/8 P"	1.1	3610 000 0050	-	-	-	-	-	-	-
	40	3/8 P"	1.1	3610 000 0055	-	-	-	-	-	-	-
	30	3/8 P"	1.3	-	3636 000 0044	-	-	-	-	-	-
	35	3/8 P"	1.3	-	3636 000 0050	-	-	-	-	-	-
	40	3/8 P"	1.3	-	3636 000 0055	-	-	-	-	-	-
<b>EQUIPOS DE CORTE PARA AGRICULTURA Y JARDINERÍA</b>											
<b>MS 250</b>	45	.325	1.6	-	-	-	-	3689 000 0068	-	-	-
	50	.325	1.6	-	-	-	-	3689 000 0076	-	-	-
<b>MS 310</b>	37	3/8	1.6	-	-	-	3652 000 0056	3664 000 0056	3621 000 0056	3626 000 0056	-
	40	3/8	1.6	-	-	-	3652 000 0060	3664 000 0060	3621 000 0060	3626 000 0060	-
	45	3/8	1.6	-	-	-	3652 000 0066	3664 000 0066	3621 000 0066	3626 000 0066	-
	50	3/8	1.6	-	-	-	3652 000 0072	3664 000 0072	3621 000 0072	3626 000 0072	-
	63	3/8	1.6	-	-	-	3652 000 0084	3664 000 0084	3621 000 0084	3626 000 0084	-
<b>EQUIPOS DE CORTE PARA TRABAJOS FORESTALES</b>											
<b>MS 260</b>	37	.325	1.6	-	-	-	3686 000 0062	3689 000 0062	3639 000 0062	-	-
	440	.325	1.6	-	-	-	3686 000 0067	3689 000 0067	3639 000 0067	-	-
	45	.325	1.6	-	-	-	3686 000 0074	3689 000 0074	3639 000 0074	-	-
<b>MS 363</b>	40	3/8	1.6	-	-	-	3686 000 0060	3686 000 0060	3686 000 0060	3686 000 0060	-
	45	3/8	1.6	-	-	-	3686 000 0066	3686 000 0066	3686 000 0066	3686 000 0066	-
	50	3/8	1.6	-	-	-	3686 000 0072	-	-	-	-
	55	3/8	1.6	-	-	-	3686 000 0084	-	-	-	-
	63	3/8	1.6	-	-	-	3686 000 0098	-	-	-	-
<b>MS 382</b>	37	3/8	1.6	-	-	-	3686 000 0056	3689 000 0056	3639 000 0056	3626 000 0056	-
	40	3/8	1.6	-	-	-	3686 000 0060	3689 000 0060	3639 000 0060	3626 000 0060	-
	45	3/8	1.6	-	-	-	3686 000 0066	3689 000 0066	3639 000 0066	3626 000 0066	-
	50	3/8	1.6	-	-	-	3686 000 0072	-	-	-	-
	63	3/8	1.6	-	-	-	3686 000 0084	-	-	-	-
	75	3/8	1.6	-	-	-	3686 000 0098	-	-	-	-
<b>MS 462 C-M</b>											
<b>MS 651 MS 661</b>	40	3/8	1.6	-	-	-	3686 000 0060	-	3621 000 0060	3626 000 0060	-
	45	3/8	1.6	-	-	-	3686 000 0066	-	3621 000 0066	3626 000 0066	-
	50	3/8	1.6	-	-	-	3686 000 0072	-	3621 000 0072	3626 000 0072	-
	63	3/8	1.6	-	-	-	3686 000 0084	-	3621 000 0084	3626 000 0084	-
	75	3/8	1.6	-	-	-	-	-	3621 000 0098	3626 000 0098	-
	80	3/8	1.6	-	-	-	-	-	3621 000 0105	3626 000 0105	-
	90	3/8	1.6	-	-	-	-	-	3621 000 0114	3626 000 0114	-

3/8" P<sup>A</sup> PMM3: Picco Micro Mini 3 (Equipo de corte estrecho).

Picco Duro (PD3) Referencia	Rapid Duro (RD3) Referencia	Rollomatic E Mini Light Referencia	Rollomatic E Mini Referencia	Rollomatic E Light Referencia	Rollomatic E Referencia	Rollomatic ES Light Referencia	Rollomatic ES Referencia	Duromatic E Referencia	Número de dientes en la estrella
<b>ESPADAS</b>									
-	-	3005 008 7603	-	-	-	-	-	-	7
-	-	3005 000 7605	3005 000 3905	-	-	-	-	-	7
-	-	3005 000 7609	3005 000 3909	-	-	-	-	-	7
-	-	-	3005 000 3913	-	-	-	-	-	7
3612 000 0044	-	-	-	3005 000 7405	3005 000 4805	-	-	-	9
3612 000 0050	-	-	-	3005 000 7409	3005 000 4809	-	-	-	9
3612 000 0055	-	-	-	3005 000 7413	3005 000 4813	-	-	-	9
-	3667 000 0056	-	-	-	3005 008 4717	-	-	-	11
-	3667 000 0062	-	-	-	3005 008 4821	-	-	-	11
-	3667 000 0056	-	-	-	3003 000 6111	-	-	-	11
-	3667 000 0060	-	-	-	3003 000 6113	-	-	3003 000 9213	11
-	3667 000 0066	-	-	-	3003 000 6117	-	-	3003 000 9217	11
-	-	-	-	-	3003 000 5221	-	-	3003 000 9221	11
-	-	-	-	-	3003 000 5231	-	-	3003 000 9631	11
-	3667 000 0062	-	-	-	3003 000 6811	-	-	3003 000 9213	
-	3667 000 0067	-	-	-	3003 000 6813	-	-	3003 000 9213	
-	3667 000 0074	-	-	-	3003 000 6817	-	-	3003 000 9217	
-	3686 000 0060	-	-	-	3003 000 6113	-	-	3003 000 9213	
-	3686 000 0066	-	-	-	3003 000 6117	-	-	3003 000 9217	
-	-	-	-	-	3003 000 5221	-	-	3003 000 9221	
-	-	-	-	-	3003 000 5231	-	-	3003 001 5131	
-	-	-	-	-	3003 000 6041	-	-	3003 001 9241	
-	3667 000 0056	-	-	-	3003 000 6111	-	-	3003 000 9211	
-	3667 000 0060	-	-	-	3003 000 6113	-	-	3003 000 9213	
-	3667 000 0066	-	-	-	3003 000 6117	-	-	3003 000 9217	
-	-	-	-	-	3003 000 5221	-	-	3003 000 9221	
-	-	-	-	-	3003 000 5231	-	-	3003 001 5131	
-	-	-	-	-	3003 000 6041	-	-	3003 001 9241	
-	3667 000 0060	-	-	-	3003 000 5213	-	-	3003 000 9213	
-	3667 000 0066	-	-	-	3003 000 5217	-	-	3003 000 9217	
-	3667 000 0072	-	-	-	3003 000 5221	-	-	3003 000 9221	
-	3667 000 0084	-	-	-	3003 000 5231	-	3003 000 9431	3003 000 5631	
-	3667 000 0098	-	-	-	-	3003 000 2038	3003 000 6038	-	
-	3667 000 0105	-	-	-	-	3003 000 2046	3003 000 6046	-	
-	3667 000 0114	-	-	-	-	3003 000 2053	3003 000 6053	3003 000 8453	

\*Según el tipo de motosierra, la longitud de corte efectiva puede ser menor que la indicada.



	Longitud de corte (cm)" Paso (Pulgadas)	Espesor de eslabón motriz/ Ancho de ranura (mm)	Picco Micro Mini 3 (PM3) Referencia	Picco Micro 3 (PM3) Referencia	Picco Super (PS3) Referencia	Picco Super 3 (PS3) Referencia	Rapid Micro Spezial (RM) Referencia	Rapid Micro (RM) Referencia	
<b>MOTOSIERRAS CADENAS</b>									
<b>EQUIPOS DE CORTE PARA PODA DE ÁRBOLES</b>									
<b>MS 194 T-CM</b>	30	1/4 P*	1.1	-	3670 000 0064	-	-	-	-
	25	1/4	1.1	-	-	-	3661 000 0056**	-	
	30	1/4	1.1	-	-	-	3661 000 0064**	-	
	25	3/8 P*	1.1	3610 000 0039	-	-	-	-	
	30	3/8 P*	1.1	3610 000 0044	-	-	-	-	
	35	3/8 P*	1.1	3610 000 0050	-	-	-	-	
	40	3/8 P*	1.1	3610 000 0055	-	-	-	-	
<b>EQUIPOS DE CORTE PARA MOTOSIERRAS ELÉCTRICAS</b>									
<b>MSE 141 C-Φ</b>	30	3/8 P	1.1	-	3610 0000044	-	-	-	
	35	3/8 P	1.1	-	3610 0000050	-	-	-	
	40	3/8 P	1.1	-	3610 0000055	-	-	-	
<b>EQUIPOS DE CORTE PARA TRABAJOS FORESTALES</b>									
<b>HT 56 C-E</b>	25	1/4 P	1.1	-	3670 000 0064	-	-	-	
<b>HT 75</b>	30	1/4 P	1.1	-	3670 000 0064	-	-	-	
<b>HT 105</b>	30	1/4 P	1.1	-	3670 000 0064	-	-	-	
<b>HTA 86</b>	30	1/4 P	1.1	-	3670 000 0064	-	-	-	

3/8" P\* PMM3: Picco Micro Mini 3  
(Equipo de corte estrecho).

\*Según el tipo de motosierra, la longitud de corte efectiva puede ser menor que la indicada.

\*\* En el modelo MS 193 T y MS 194 T, sólo está permitida la cadena STIHL Rapid Micro Especial (RMS) de 1/4" en combinación con la espada de talla y carving de STIHL.

	Rapid Super 3 (RS) Referencia	Picco Duro (PD3) Referencia	Rapid Duro 3 (RD3) Referencia	Talla y carving Referencia	Rollomatic E Mini Light Referencia	Rollomatic E Light Referencia	Rollomatic E Referencia	Rollomatic ES Light Referencia	Cantidad de dientes Estrella de reenvío
	-	-	-	-	-	-	-	-	-
	-	-	-	-	-	-	-	-	-
	-	-	-	3005 0036 3205	-	-	-	-	-
	-	-	-	-	3005 008 7603	-	-	-	-
	-	-	-	-	3005 008 7605	3005 000 4805	-	-	7
	-	-	-	-	3005 008 7609	3005 000 4809	-	-	7
	-	-	-	-	-	3005 000 4813	-	-	7
	-	3612 000 0055	-	-	3005 000 3905	-	-	-	-
	-	-	-	-	3005 000 3909	-	-	-	-
	-	-	-	-	3005 000 3913	-	-	-	-
	-	-	-	-	-	-	-	-	-
	-	-	-	-	-	-	-	-	-
	-	-	-	-	-	-	-	-	-
	-	-	-	-	-	-	-	-	-



# HERRAMIENTAS PARA EL MANTENIMIENTO DEL EQUIPO DE CORTE

Herramientas especiales para cuidado y mantenimiento. Los mangos de la lima STIHL están fabricados con madera certificada. Para un afilado profesional de la cadena con resultados precisos.

## JUEGO DE AFILADO



Compuesto por portalimas con lima redonda, lima plana, plantilla de limado y bolsa resistente. 1/4 y 3/8" P / 325"/3/8" / .404"

## LIMAS REDONDAS PARA CADENA

Para juegos de afilado y portalimas STIHL (sin mango).

- 1/4 P Ø 3.2 x 150 mm
- 
- 1/4 y 3/8" P - Ø 4.0 x 200 mm
- 
- 325" - Ø 4.8 x 200 mm
- 
- 3/8" - Ø 5.2 x 200 mm
- 
- .404" - Ø 5.5 x 200 mm
- 
- Ø 3.5 x 200 mm
- 
- Ø 4.5 x 200 mm

## MANGOS PARA LIMA

De madera o plástico. Para todas las limas triangulares, planas y redondas de 4.0 a 5.5 mm.



## PORTALIMAS CON LIMA REDONDA

- 1/4" P - Ø 3,2 mm
- 
- 1/4" y 3/8" P - Ø 4.0 mm
- 
- 325" - Ø 4.8 mm
- 
- 3/8"- Ø 5.2 mm
- 
- .404" - Ø 5.5 mm



## PLANTILLAS DE LIMADO

Para controlar el ángulo de ataque y de afilado, la longitud del diente y la distancia del limitador de profundidad. Para limpiar la ranura y orificio de aceite de la espada.



- 1/4" P
- 
- 3/8" PMN
- 
- 1/4", 3/8"P, 325" y 3/8"
- 
- .404"

## LIMA PLANA

Para un retoque preciso del limitador de profundidad. 150 mm.



## PORTALIMAS 2 EN 1

Práctica ayuda para el afilado rápido del diente y del limitador de profundidad en un sólo paso. Ideal para usuarios ocasionales. Para cadenas de 1/4" P, 325"- y 3/8", compensación integrada de tolerancia de lima (exclusividad de STIHL).



- 1/4" Ø 4.0 mm
- 
- 3/8" P 4.0 mm
- 
- 0.325" Ø 4.8 mm
- 
- 3/8" Ø 5.2 mm

## LIMA PLANA DE REPUESTO PARA PORTALIMAS 2 EN 1

Para portalimas 2 en 1 para el ajuste del limitador de profundidad.





### CABALLETES

#### S 260

Ligero y manejable. Fácil fijación en la madera y en la espada. Incluye práctica funda para el cinturón.

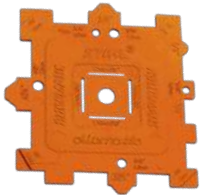

### PLANTILLA DE CONTROL

Para determinar el paso de la cadena y del piñón, así como el espesor del eslabón impulsor y el ancho de ranura de la espada.



### STIHL USG®

Afiladora universal para todas las cadenas STIHL, sierras circulares para equipos FS y cuchillas de cortasetos. Completa con soporte basculante para todas las cadenas STIHL Oilomatic y con 2 muelas perfiladas. También es adecuada para afilar cadenas STIHL Duro.

Afiladora básica  
(110 v)

- Soporte basculante para cadenas de dientes en pico.
- Soporte abatible para cuchillas de cortasetos.
- Soporte basculante para discos de sierra circular DS.



### REMACHADORA NG 5

Para remachar cadenas.



### REMACHADORA Y ABRE-REMACHES NG 7

Dispositivo combinado para remachar y abrir remaches de las cadenas.



### ABRE-REMACHES NG 4

Para abrir remaches de cadena.



### GUÍA DE PORTALIMAS FF 1

Guía de portalimas exclusiva de STIHL. Para un manejo preciso y fácil de la lima y un afilado profesional de la cadena. El complemento ideal para los juegos de afilado STIHL, reduce el esfuerzo. Las limas no están incluidas.



### AFILADORA FG 4

Guía de portalimas exclusiva de STIHL. Para un manejo preciso y fácil de la lima y un afilado profesional de la cadena. El complemento ideal para los juegos de afilado STIHL, reduce el esfuerzo. Las limas no están incluidas.





# MÚLTIPLES TAREAS CON UN ÚNICO MOTOR

---

SISTEMAS COMBI AL DETALLE	74
HERRAMIENTA MOTORIZADA MULTIFUNCIÓN	75
MOTORES COMBI	76
HERRAMIENTAS COMBI Y ACCESORIOS	78
ACCESORIOS SISTEMA COMBINADO	80
MULTIMOTOR AL DETALLE	82
MULTIMOTOR	83
MULTIHERRAMIENTAS Y ACCESORIOS	84

# SISTEMA COMBI AL DETALLE

01 ELIGE UNO DE ENTRE SEIS POTENTES MOTORES COMBI

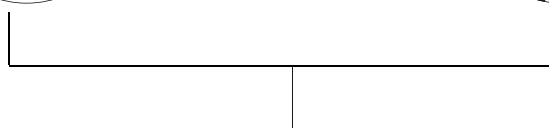

02 COMBÍNALOS CON UNA DE LAS HERRAMIENTAS COMBI Y ¡A TRABAJAR!

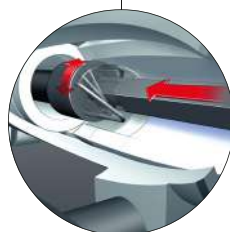
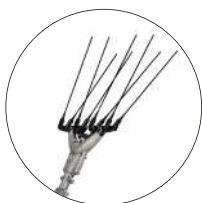

Tenga en cuenta que no todos los productos están equipados con las características aquí descritas. En esta página sólo se describen los aspectos más importantes.

ⓘ No se puede utilizar la herramienta RG-KM con el motor KM 56 RC-E.

# HERRAMIENTA MOTORIZADA MULTIFUNCIÓN

- Adecuada para múltiples aplicaciones
- Se puede utilizar con diferentes herramientas combi.



## 1 EMPUÑADURA DE ARRANQUE

Reduce el esfuerzo brindando más confort para el arranque.

## 2 BOMBA MANUAL DE COMBUSTIBLE

Encendido más rápido para facilitar el arranque.

## 3 TANQUE TRLSLÚCIDO

Fácil visión para reabastecer, sin riesgos de pérdida de combustible sobre el motor.

## 4 EMPUÑADURA MULTIFUNCIÓN

Funciones enciende/apaga y mediana aceleración en el mismo mando.

## 5 MULTIFUNCIÓN

Permite la unión de los distintos acoples para el sistema combinado KM. Esto transforma a tu equipo en una herramienta multitareas.

## 6 MANILLAR REDONDO CON LIMITADOR DE PASO

Permite la máxima movilidad con un trabajo seguro y fácil manejo en cualquier situación. El limitador de paso integrado garantiza la seguridad del operador al evitar el desplazamiento de las piernas hacia el acople en uso.

## 7 CUBIERTA INTEGRADA

Evita que el operador llegue a quemarse en caso de descuidarse.

## 8 CILINDRO CON TECNOLOGÍA DE 4 CANALES

Menos consumo de combustible, menor contaminación del entorno.



# MOTORES COMBINADOS

- Potentes motores con diferentes acoples.
- Un sistema modular para muchas tareas.
- Para el cuidado de la casa, del jardín y de grandes superficies.



**MANILLAR CERRADO (R)  
CON LIMITADOR DE PASO**



**KM 56 RC-E**  
**27.2 cm<sup>3</sup> • 0.8 kW /1.0 HP • 4.1 kg\***

Potente motor combi con alta fuerza de arrastre.  
Manillar cerrado, STIHL ErgoStart.



Tenga en cuenta que no todos los productos están equipados con las características aquí descritas. En esta página sólo se describen los aspectos más importantes.



**KM 131 R**  
**36.3 cm<sup>3</sup> • 1.4 kW /1.8 HP • 4.4 kg\***

Para aplicaciones profesionales con alta exigencias, pulsador Stop, más capacidad del depósito de gasolina, para mayor autonomía, filtro de papel, motor 4-MIX®.



# HERRAMIENTAS COMBINADAS Y ACCESORIOS

---

- Prácticos motores combinados para diferentes tareas.
- Cambio sencillo de herramienta en un tiempo mínimo.
- Gran cantidad de accesorios.



## DESBROZADORA FS-KM ①

Ideal para segar al borde de muros, vallas, setos y caminos. Cabezal de hilo AutoCut C 26-2, peso 1,2 kg. ②



## CORTABORDES FCB-KM ③

Asegura un corte exacto de bordes de césped en caminos, accesos o bancales. Profundidad de trabajo regulable, longitud total 92 cm, peso 2,0 kg.



## SOPLADOR BG-KM ③

Elimina la hojarasca y el césped cortado de caminos y superficies. Gran caudal de aire, longitud total 89 cm, peso 1,8 kg.



### CEPILLO BARREDOR KB-KM

Recoge la suciedad de grietas y hendiduras profundas. Cerdas resistentes, sentido de giro inverso para proyectar la suciedad hacia delante, con protección, longitud total 125 cm, peso 6,4 kg.



### FRESADORA BF-KM ①

Para airear y cultivar suelos. Ancho de trabajo 22 cm, con protección, longitud total 100 cm, peso 4,1 kg.



### VAREADOR SP-KM ③

Para cosechar cómodamente aceitunas, nueces y pistachos. Con varillas en «V», muy ligero y con bajo nivel de vibraciones. Para los motores KM 56 RC-E, KM 94 RC-E, KM 111 R, KMA 130 R y KMA 135 R.



### RODILLO BARREDOR KW-KM ③

Ideal para barrer aceras y calles. Láminas de goma, ancho de trabajo 60 cm, con protección, longitud total 125 cm, peso 7,4 kg ④.



### CORTASETOS DE ALTURA HL- KM 145° ③

Para trabajos exigentes en setos altos y para el trabajo a ras del suelo. Reductor con variador mecánico ajustable por niveles, posición de transporte compacta, longitud total 148 - 158 cm, peso 2,4 kg.



### PODADORA DE ALTURA HT-KM ③

Para un corte preciso de ramas altas. Diseño compacto, con marca de tala integrada, longitud de espada 30 cm ⑤, longitud total 126 cm, peso 1,3 kg.



# ACCESORIOS PARA SISTEMA COMBINADO

---

- Comodidad para el trabajo y el transporte.
- Prolongadores de tubo y transmisiones angulares.
- Protector de punta y bolsa de transporte.



## CORTADOR DE MALEZA RG-KM ①



Para la eliminación eficaz y sin proyección de material de maleza y hierba sobre diferentes superficies como gravilla, asfalto o adoquines. Para KM 94 R, KM 111 R, KM 131 R, KMA 130 R y KMA 135 R.

---



## ACCESORIO: KIT DE MANTENIMIENTO PARA RG-KM

Compuesto por dos cuchillas y un plato.

---



## ARNÉS ACOLCHADO RTS

Diseñado para tareas de transporte y trabajos de larga duración. Ajustable al tamaño del cuerpo, permite trabajar de forma especialmente ergonómica y con poco esfuerzo.



# MULTIMOTOR AL DETALLE



FÁCIL MANEJO **2**

ALMACENAMIENTO EN POCO ESPACIO **4**

**1** ARRANQUE MÁS FÁCIL

TRANSPORTE CÓMODO **3**

## TÉCNICA

### 1 TECNOLOGÍA DE MOTOR CON FILTRO DE PAPEL

Facilita el procedimiento de arranque, ya que el carburador viene equipado con una bomba manual de combustible. La bomba de aceleración permite subir rápidamente las revoluciones y el filtro de papel protege con eficacia el motor frente al polvo y la suciedad.

### 2 EMPUÑADURA MULTIFUNCIONAL

Todos los elementos de mando que controlan la máquina están en una sola mano. Para un manejo más fácil y seguro.

## CONFORT

### 3 EMPUÑADURA DE TRANSPORTE

Permite cargar y descargar el multisistema STIHL del vehículo con facilidad.

### 4 BASTIDOR PLEGABLE

Permite plegar el multisistema STIHL con la herramienta montada de forma rápida y sencilla, además de ahorrar espacio en el transporte y en su almacenamiento.



Tenga en cuenta que no todos los productos están equipados con las características aquí descritas.

En esta página sólo se describen los aspectos más importantes.

# MULTIMOTOR

- Resuelve distintas tareas, como cuidar el césped, escarificar el suelo y limpiar superficies
- Potente MultiMotor para combinar con prácticas multiherramientas
- Bastidor plegable que facilita el transporte
- Cambio sencillo de herramienta en un tiempo mínimo



## MM 56

27.2 cm<sup>3</sup> • 0.85 kW /1.1 HP • 8.3 kg\*

Resuelve la máxima variedad de tareas en el cuidado del césped, la escarificación del suelo y la limpieza de superficies. Gran variedad de multiherramientas STIHL, bastidor plegable para facilitar el transporte, procedimiento de arranque simplificado para un arranque más cómodo, botón de stop, filtro de papel.

Cilindrada (cm<sup>3</sup>)

Potencia (kW / HP)

Peso<sup>①</sup>(kg)

Nivel de presión acústica<sup>②</sup>(dB(A))

Nivel de potencia acústica<sup>③</sup>(dB(A))

Nivel de vibraciones izquierda/derecha<sup>③</sup>(m/s<sup>2</sup>)

### MULTIMOTOR

MM 56	27,2	0,85 / 1,2	8,3	94	102	4,1 / 5,1
-------	------	------------	-----	----	-----	-----------

## LOS CAMPOS DE APLICACIÓN

Esta herramienta multifuncional para diferentes usos, según el acople a utilizar. La puntera se cambia de forma sencilla para transformarla en una podadora de altura, un cortasetos de altura, un cosechador o una desmalezadora. Una herramienta práctica y fácil de usar.

\*Sin combustible.

① Peso sin combustible, ni multiherramientas.

② Valor K según la Directiva 2006 / 42 / CE= 2,0 dB(A).

③ Valor K según la Directiva 2006 / 42 / EG = 2 m/s<sup>2</sup>.



# MULTI- HERRAMIENTAS Y ACCESORIOS



## LIMITADOR DE PROFUNDIDAD

Varía la profundidad y la velocidad de trabajo, dependiendo de si se sube o se introduce más profundamente en el suelo.



- Prácticas multiherramientas para las más diversas tareas.
- Sencillo cambio de herramienta en un abrir y cerrar de ojos.

## FRESADORA BF-MM

Desmenuza suelos duros y embarrados. Ideal para recultivar y airear, ancho de trabajo 22 cm, peso 2,0 kg.



## BINADORA BK-MM

Ideal para trabajos de precisión. Reparte uniformemente suelos arenosos y desmenuza la tierra, ancho de trabajo 22 cm, peso 2,0 kg.



## ESCARIFICADORES RL-MM ①

Mejora el crecimiento de las raíces perforando uniformemente la capa superficial de césped. El césped recibe aire para respirar, lo que mejora la penetración de nutrientes, ancho de trabajo 20 cm, peso 2,0 kg.



- ① Carro recomendado.
- ② Carro obligatorio.

## QUITAMUSGO MF-MM ②

Elimina el musgo y las capas mohosas de la superficie del césped. Incluye protector y faldón, ancho de trabajo 50 cm, peso 8,3 kg.



## FC-MM

Corta perfectamente los bordes, profundizando hasta la raíz.



## CARRO

Para MF-MM ②, KW-MM ② y KB-MM. Permite levantar fácilmente la máquina y reduce la resistencia al quitar el musgo, cepillar y barrer. Mejora el manejo.



## KW-MM

Para KW-MM. Permite cepillar y barrer distintas superficies. Dispersa el agua concentrada en ciertos tipos de suelos.



## CEPILLO BARREDOR KB-MM ②

Limpia en profundidad suelos de piedra y superficies con grietas. Incluye protector, ancho de trabajo 60 cm, peso 4,2 kg.



## CONTRAPESO

Para BF-MM y BK-MM. El complemento ideal para fresar y desmenuzar. Aumenta la presión de la herramienta para conseguir una mayor penetración en el suelo.



	Peso (kg)	Ancho de trabajo (cm)	Nivel de presión acústica <sup>①</sup> (dB(A))	Nivel de potencia acústica <sup>②</sup> (dB(A))	Nivel de vibraciones izquierda / derecha <sup>③</sup> (m/s <sup>2</sup> )
<b>MULTIHERRAMIENTA (cuando se utiliza con MM 56)</b>					
<b>BF-MM</b>	2,0	77	96	87	3,8 / 4,4
<b>BK-MM</b>	2,0	94	96	87	3,7 / 4,0
<b>FC-MM<sup>①</sup></b>	0,8	-	100	91	4,1 / 5,1
<b>KB-MM<sup>②</sup></b>	4,2	60	110	102	6,9 / 6,9
<b>KW-MM</b>	7,4	60	96	106	3,8/5,5
<b>RL-MM<sup>①</sup></b>	2,0	92	102	93	4,1 / 4,5
<b>MF-KM<sup>②</sup></b>	8,3	94	101	94	4,1 / 4,5

① Carro recomendado

② Carro obligatorio

③ Factor K según la Directiva 2006 / 42 / CE = 2,0 dB(A)

④ Factor K según la Directiva 2006 / 42 / CE = 2 m/s<sup>2</sup>





# ALIGERA LA ACTIVIDAD MÁS EXIGENTE E INTENSIVA

MOTAZADA

88



# MOTOAZADAS AL DETALLE

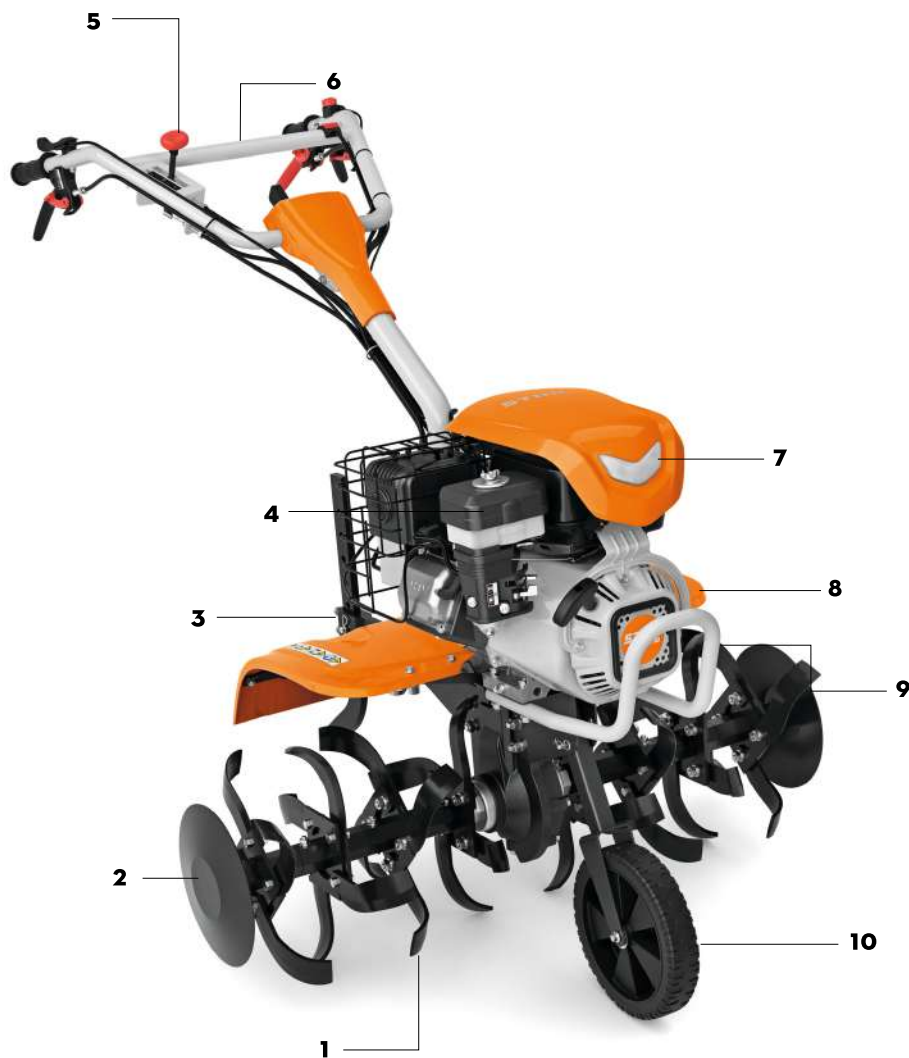

1 JUEGO AJUSTABLE DE AZADAS (ANCHO MÁXIMO 100 CM)

2 PLACA DE PROTECCIÓN EXTRAÍBLE

3 ESPUELA DE FRENADO AJUSTABLE

4 FILTRO DE AIRE HÚMEDO (ACEITE)

5 PALANCA DE CONDUCCIÓN (2 MARCHAS AL FRENTE + REVERSA)

6 MANILLAR REGULABLE (VERTICAL Y LATERAL)

7 LUZ LED

8 MOTOR STIHL EHC 700

9 ASA DE TRANSPORTE

10 RUEDA PLEGABLE DE TRANSPORTE



## AHK 800

Aporcador para crear hendiduras para el cultivo de verduras. Ajustable, para MH 710.



## JUEGO DE RUEDAS DE HIERRO

Para MH 710

# MOTOAZADA

- Construcción robusta con gran ancho de trabajo
- Transmisión directa con embrague.
- Toma de fuerza para accesorios.
- 2 Marchas al frente + reversa.
- Neumáticos de 16 in.



## BC 230

36,3 cm<sup>3</sup> - 1,48 kW/2.0 HP - 20 kg

La solución perfecta para quienes buscan eficiencia, durabilidad y facilidad de uso en el trabajo agrícola. Equipado con cuchillas cultivadoras de larga duración, ofrece una velocidad de labrado óptima y un ancho de trabajo ideal para pequeños cultivos. Su diseño ligero y compacto, junto con componentes robustos y características comunes en el mercado, garantiza una excelente capacidad de labrado, haciendo de este equipo una herramienta confiable y versátil para el campo.



## MH 610

212 cm<sup>3</sup> - 4.4 kW/ 6.1 hp - 61 kg

Esta máquina hace un trabajo extremadamente ligero incluso en los trabajos de tierra más intensivos y exigentes.

El manillar de forma ergonómica se puede adaptar fácilmente a la altura de su cuerpo y proporcionar un fácil acceso a los controles.



## MH 710

252 cm<sup>3</sup> - 5.2 kW/7.1 hp - 102 kg

La motoazada MH 710 cuenta con un excelente desempeño durante el trabajo. Este equipo hace ligera la actividad más exigente e intensiva. Al tiempo que su potente motor de 4 tiempos realiza los trabajos en el terreno, brinda grandes características de confort durante su uso.

	Cilindrada (cm <sup>3</sup> )	Potencia (HP)	Peso (kg)	Ancho máximo de trabajo	Diámetro de azada (cm) ®
<b>MOTOAZADA</b>					
<b>MH 610</b>	212	6 HP	60	80	31
<b>MH 710</b>	252	7 HP	101	100	36
<b>BC 230</b>	36,3	2 HP	20		





# DOMINA LAS PLANTAS SILVESTRES CON TODA FACILIDAD

---

DESMALIZADORAS A GASOLINA PARA SUPERFICIES PEQUEÑAS Y BORDES DE CÉSPED	92
DESMALIZADORAS A GASOLINA PARA PAISAJISMO Y SUPERFICIES EXTENSAS DE CÉSPED Y MALEZA	94
DESMALIZADORAS ROBUSTAS PARA TRABAJO PESADO	96
DESMALIZADORAS ELÉCTRICAS	98
DESMALIZADORAS A BATERÍA	99
DESMALIZADORAS A GASOLINA DE MOCHILA	100
ACCESORIO PARA DESMALIZADORA ARNÉS FORESTAL	101
HERRAMIENTAS DE CORTE	108
ACCESORIOS PARA HERRAMIENTAS DE CORTE	110
HILOS DE CORTE	112



# DESMALEZADORAS AL DETALLE



## 1 STIHL ERGOSTART (E)

Un arranque fácil y sin tirones gracias a un muelle adicional entre el cigüeñal y la cuerda de arranque. Basta con tirar suavemente para arrancar correctamente los equipos a motor, equipadas con STIHL ErgoStart. De serie en todos los modelos con el distintivo C-E.

## 2 SISTEMA ANTIVIBRACIÓN STIHL

El sistema antivibración STIHL reduce las vibraciones en las empuñaduras para permitir un trabajo más cómodo y con menos esfuerzo. Está disponible en versión de 1 punto y en versión de 4 puntos a partir de la desmalezadora STIHL FS 300.

## 3 MANDO UNIFICADO

Todos los elementos de mando que controlan el equipo están en una sola mano, permitiendo un manejo más fácil y seguro.

## 4 MOTOR STIHL 2-MIX

El motor de dos tiempos STIHL con tecnología 2-MIX consigue un alto rendimiento, una enorme fuerza de arrastre y además ahorra hasta el 20% de combustible en comparación con los modelos similares de dos tiempos STIHL sin tecnología 2-MIX.



Tenga en cuenta que no todos los productos están equipados con las características aquí descritas. En esta página sólo se describen los aspectos más importantes.

# DESMALEZADORAS A GASOLINA PARA SUPERFICIES PEQUEÑAS Y BORDES DE CÉSPED

- Potentes equipos para uso residencial.
- Para trabajo en superficies pequeñas.
- Para el corte de borde de césped.
- Fácil de arrancar.
- Con vástago curvado o recto.



## FS 38

27.2 cm<sup>3</sup> • 0.65 kW/0.9 HP •  
4.1 kg\*

La desmalezadora más ligera de la gama STIHL, ideal para recortar bordes de césped. Empuñadura multifuncional, manillar simple.



## FS 55

27.2 cm<sup>3</sup> • 0.75 kW/1.0 HP •  
5.0 kg\*

Para trabajar con total comodidad, incluso en lugares estrechos. Empuñadura multifuncional, manillar abierto, ajuste del manillar y arnés simple.



## FS 55 R

27.2 cm<sup>3</sup> • 0.75 kW/1.0 HP •  
4.8 kg\*

Desmalezadora versátil con manillar cerrado que permite una óptima libertad de movimiento. Especialmente adecuada para segar pequeñas superficies y mantener en orden su jardín. Con herramienta de corte válida también para la siega de hierba enredada, juncos y zarzales.

\* Peso sin combustible, ni herramienta de corte.



# DESMALEZADORAS A GASOLINA PARA PAISAJISMO Y SUPERFICIES EXTENSAS DE CÉSPED Y MALEZA

- Robustas, fuertes y potentes.
- Para segar grandes superficies de hierba.
- Para eliminar maleza.
- Para trabajos de arboricultura.
- Adecuadas también para matorrales y arbustos densos.

## FS 120

30.8 cm<sup>3</sup> • 1.3 kW/1.7 HP •  
6.3 kg\*

Para trabajos de siega en grandes superficies y en hierba resistente. Sistema antivibración STIHL, ElastoStart, empuñadura multifuncional, manillar abierto, ajuste del manillar sin herramientas, arnés, bomba manual de combustión y carburador con compensador.



## FS 120 R

30.8 cm<sup>3</sup> • 1.3 kW/1.7 HP •  
6.0 kg\*

Para trabajos de siega en medianas superficies y en hierba resistente. Sistema antivibración STIHL, ElastoStart, manillar cerrado, ajuste del manillar sin herramientas, arnés sencillo.



## FS 161 L

37.7 cm<sup>3</sup> • 1.5 kW/2.0 HP •  
7.5 kg\*

Diseño robusto para labores de segado profesional. Por su balance, es una excelente herramienta para distintas labores agrícolas o de servicios. Transmisión mejorada con nueva relación de reducción para un desempeño de corte sin comparación en su categoría.



## FS 221 L

37.7 cm<sup>3</sup> • 1.7 kW/2.2 HP •  
7.7 kg\*

Diseño robusto para labores de segado profesional. Por su balance, es una excelente herramienta para distintas labores agrícolas o de servicios. Transmisión mejorada con nueva relación de reducción para un desempeño de corte sin comparación en su categoría.





## STIHL BASIC

**FS 230**

40.2 cm<sup>3</sup> • 1.7 kW/2.27 HP •  
7.7 kg\*

Desmalezadora robusta y potente para segar con cuchilla o cabezal de nylon.  
Componentes robustos y usuales en el mercado.  
Acoplamiento estándar, fácil de mantener y reparar. Llave combinada STIHL permite el desmontaje prácticamente íntegro.

**FS 235**

36.3 cm<sup>3</sup> • 1.5 kW/2 HP •  
6.8 kg\*

Impresionante rendimiento corte. Robusta y equipada con una fuerza aerodinámica ya probada en otros modelos. Sistema anti vibración STIHL de 1 punto, descompresión automática. Motor 2-MIX con 20% menos consumo. Práctica empuñadura multifuncional.

**FS 235 R**

36.3 cm<sup>3</sup> • 1.5 kW/2.1 HP • 6.5 kg\*

Desbrozadora robusta y potente para cortar con herramientas metálicas o con un cabezal de nylon, con asa multifuncional.  
El manillar cerrado facilita los trabajos de siega en espacios estrechos.  
Ideal para la eliminación de hierba resistente y maleza. Potente desbrozadora con motor STIHL 2-MIX.



# DESMALEZADORAS ROBUSTAS PARA TRABAJO PESADO

- Equipos profesionales cómodas, duraderas y potentes.
- Para eliminar matorrales y maleza.
- Para trabajos de siega en grandes superficies.
- Para trabajos forestales, de paisajismo y de obras públicas.



## FS 250

30,8 cm<sup>3</sup> - 1,3 kW/1.8 HP - 6.3 kg\*

Diseñada para el uso profesional en el mantenimiento de jardines y labores agrícolas exigentes. Ideal para cortar, aclarar y segar grandes superficies de hierba resistente, también permite realizar trabajos de aserrado ocasionales y eliminar matorrales o setos espinosos con facilidad. Su potencia y versatilidad la convierten en la herramienta perfecta para quienes buscan eficiencia y rendimiento en cada jornada de trabajo.



## FS 261

41.6 cm<sup>3</sup> • 2.0 kW/2.6 HP • 7.6 kg\*

Potente para trabajos de aclarado y siega exigentes. Ajuste del manillar sin herramientas. Sistema antivibración de 1 punto. Moderno motor 2-MIX que consume 20 % menos.



## FS 291 L

41.6 cm<sup>3</sup> • 2.0 kW/2.6 HP • 8.0 kg\*

Diseño robusto para labores de segado profesional. Por su balance, es una excelente herramienta para distintas labores agrícolas o de servicios. Transmisión mejorada con nueva relación de reducción para un desempeño de corte sin corporación en su categoría.



## NUEVO

## FS 255 L

2 HP • 7.9 kg\*

La STIHL FS 255 es una desmalezadora versátil y potente, diseñada para enfrentar cualquier desafío en el campo o jardín. Gracias a su compatibilidad con múltiples herramientas de corte, podrás realizar desde el corte de hierba con cabezal, hasta la eliminación de maleza con cuchillas, e incluso triturar vegetación o cortar arbustos y árboles de hasta 70 mm de diámetro con la hoja de sierra circular. Una máquina robusta y adaptable que ofrece máxima eficiencia y durabilidad en cada aplicación.

\* Peso sin combustible, ni herramienta de corte.



### FS 351 L

37.7 cm<sup>3</sup> • 1.7 kW/2.2 HP • 8.8 kg\*

Diseño robusto para labores de segado profesional. Por su balance, es una excelente herramienta para distintas labores agrícolas o de servicios.



### FS 460

45.6 cm<sup>3</sup> • 2.2 kW/3.0 HP • 8.4 kg\*

Para trabajos intensivos en superficies con hierba resistente. Sistema antivibración STIHL de 4 puntos, STIHL ErgoStart, empuñadura multifuncional, manillar abierto, ajuste del manillar sin herramientas.



# CORTADORES DE CÉSPED

---

- Para el trabajo en jardines domésticos.
- Para superficies de césped medianas y grandes.
- Motores potentes y eficientes.



## **RT 4112 SZ** 635 cm<sup>3</sup> • 17 HP • 221 kg\*

---

Equipo profesional diseñado para áreas medianas y grandes de jardín, cuenta con descarga lateral y neumáticos para césped que garantizan un trabajo eficaz incluso en superficies irregulares.





# DESMALIZADORAS A BATERÍA

- Para profesionales o aficionados de la jardinería.
- Fácil manipulación, gracias a la batería a base de Ion-Litio.
- Para usar en zonas sensibles al ruido como áreas residenciales, hospitales, cementerios y colegios.

## FSA 30

10.8 V · 2.1 kg<sup>®</sup>



**ASIM**  
SYSTEM

Desmalezadora ligera a batería para su uso residencial en actividades ocasionales. Ideal para lugares con bajos niveles de ruido. Diseñada para uso en casa y jardines pequeños. Desmalezadora para maleza ligera. Fácil de manipular, gracias al diseño ergonómico.



## NUEVO

### FSA 50

36 V · 2.9 kg<sup>®</sup>



**AKIM**  
SYSTEM  
AK 20

La STIHL FSA 50 destaca por su diseño ligero y ergonómico, con longitud de eje ajustable, manillar regulable sin herramientas y cabezal inclinable en 3 posiciones. Incluye arco protector abatible, gancho para almacenamiento, y se entrega con el cabezal AutoCut C 3-2, que permite recargar el hilo sin abrir la carcasa. Como opción, está disponible el cabezal PolyCut 3-2 con cuchillas plásticas.



### FSA 86 R

36 V · 3.2 kg<sup>®</sup>



**APIM**  
SYSTEM  
AP 300 S

Potente desbrozadora de batería con un diseño moderno, para trabajos de siega a lo largo de obstáculos, árboles y arbustos. Diámetro de corte de 350 mm. Con empuñadura ergonómica con control de velocidad progresiva, manillar cerrado, robusto eje de aluminio, distanciador y cabezal de corte de hilo AutoCut C 6-2. Disponible como accesorio el cabezal de corte PolyCut 6-2 con cuchillas sintéticas.



# DESMALEZADORAS DE MOCHILA A GASOLINA

- Para hacer trabajos de corte de manera eficiente y manejable en taludes empinados y pendientes.
- Adecuadas para trabajar en viñedos, plantaciones frutales y praderas de montaña.
- Cómodo sistema de transporte.
- Vástago flexible.



## FR 235

36.3 cm<sup>3</sup> • 1.55 kW/2.0 HP • 10.3 kg\*

Desmalezadora para trabajo pesado, ideal para terrenos topográficos agrestes y terrenos de difícil acceso. Vástago flexible y manillar cerrado.

\* Peso sin combustible, ni herramienta de corte.

# ACCESORIOS PARA DESMALEZADORA

- Accesorios que facilitan el trabajo y mejoran la protección.
- Arnese, protectores de mano, herramientas acoplables y fundas protectoras.



## ARNESES FORESTALES



### ARNÉS SIMPLE

De serie en la mayoría de las desmalezadoras STIHL. Para trabajar de forma más relajada y segura.



### ARNÉS DOBLE

Su acolchado blando alivia la tarea en trabajos de larga duración.



### ARNÉS FORESTAL ADVANCE

Permiten una gran libertad de movimiento gracias a la placa suspendida en la pierna. Especialmente ergonómico para trabajos forestales con discos de sierra circular. Muy ligeros y se pueden ampliar con mochila para herramientas.



### ARNÉS FORESTAL ADVANCE PLUS

Arnés ligero con colores de alta visibilidad para cortar y triturar sin esfuerzo. Diseño especialmente ergonómico y cómodo. Bandas reflectantes y parte superior luminosa para una visibilidad perfecta.



### CIERRE DE PECHO

Para que el arnés quede bien colocado.



	Cilindrada (cm <sup>3</sup> )	Potencia (HP/kW)	Peso <sup>o</sup> (kg)	Nivel sonoro <sup>o</sup> ( dB (A))	Potencia sonora <sup>o</sup> (dB (A))	Vibraciones izquierda/derecha <sup>o</sup> (m/s <sup>2</sup> )	STIHL Motor (2-MIX/4-MIX)	Longitud total sin herramientas de corte (cm)	Diámetro herramienta de corte (mm)
<b>DESMALEZADORAS A GASOLINA PARA SUPERFICIES PEQUEÑAS Y BORDES DE CÉSPED</b>									
<b>FS 38</b>	27,2	0,65 / 0,9	4,1	94	108	8,0 / 8,0	-	147	380
<b>FS 55 R</b>	27,2	0,75 / 1,0	5,0	95	108	8,5 / 8,5	-	170	420
<b>FS 55</b>	27,2	0,75 / 1,0	5,0	94	107	6,8 / 5,6	-	170	420 230

	Cilindrada (cm <sup>3</sup> )	Potencia (HP/kW)	Tensión nominal (V)	Consumo de potencia (W)	Peso (kg)	Nivel de presión acústica <sup>o</sup> (dB (A))	Nivel de potencia acústica <sup>o</sup> (dB (A))	Vibraciones izquierda/derecha <sup>o</sup> (m/s <sup>2</sup> )	STIHL Motor (2-MIX/4-MIX)	Longitud total sin herramientas de corte (cm)	Diámetro herramienta de corte (mm)
<b>DESMALEZADORAS A GASOLINA DE MOCHILA</b>											
<b>FR 235</b>	36,3	1,55 / 2,0	-	-	10,3 <sup>o</sup>	99	111	4,9 / 4,9	-	272	420

- De serie
- Opcional (accesorio)

B= Tensado rápido de cadena  
 C= Versión confort  
 E= ErgoStart

R= Motosierra de salvamento  
 M= M-Tronic  
 T= Poda

① La longitud de corte efectiva es menor que la longitud de espada indicada. Para más equipos de corte, véase a partir de la página 57.

Herramienta de corte estándar														
Capacidad del depósito (l)	0,33	flexible	-	o	-	-	•	- / - / •	-	• / - / -	o	-	-	- / -
Tubo de transmisión														
Sistema antivibración STIHL														
STIHL Ergostart (E)														
STIHL M-Tronic (M)														
Descompresión automática														
Empuñadura multifuncional														
Manillas cerrado/ abierto/simple														
Ajuste del manillar sin herramientas														
Segar / triturar / serrar														

**ARNESES**

Cabezal de hilo AutoCut C 6-2	0,33	flexible	-	o	-	-	•	- / - / •	-	• / - / -	o	-	-	- / -
Cabezal de hilo AutoCut C 26-2	0,33	flexible	-	o	-	-	•	• / - / -	-	• / - / -	-	•	o	o / o
Cabezal de hilo AutoCut C 26-2 Cuchilla 230-4	0,33	flexible	-	o	-	-	•	- / • / -	-	• / - / -	-	•	o	o / o

Herramienta de corte estándar														
Capacidad del depósito (l)	0,81	rígido	•	-	-	-	•	•	• / - / -	•	• / - / -	-	- / - / -	- / - / -
Tubo de transmisión														
Sistema antivibración STIHL														
STIHL Ergostart (E)														
Arranque eléctrico STIHL (F)														
STIHL M-Tronic (M)														
Descompresión automática														
Empuñadura multifuncional														
Manillas cerrado/ abierto/simple														
Ajuste del manillar sin herramientas														
Segar / triturar / serrar														

**CINTURÓN**

Cabezal de corte AutoCut 36-2	0,81	rígido	•	-	-	-	•	•	• / - / -	•	• / - / -	-	- / - / -	- / - / -
-------------------------------	------	--------	---	---	---	---	---	---	-----------	---	-----------	---	-----------	-----------

② Valor K RL 2006/42/EG = 2,0 dB(A)

③ Valor K RL 2006/42/EG = 2 m/s<sup>2</sup>

④ Encontrarás una descripción detallada de los tipos de cadena STIHL a partir de la página 59

⑤ Peso sin combustible, espada ni cadena

⑥ Peso sin cable, aceite de cadena, con espada y cadena

⑦ Peso sin batería, con espada y cadena

⑧ Peso con batería con espada y cadena, sin cargador

⑨ Precio sin batería ni cargador



	Cilindrada (cm <sup>3</sup> )	Potencia (HP/kW)	Peso $\oplus$ (kg)	Nivel sonoro (dB (A))	Potencia sonora (dB (A))	Vibraciones izquierda/derecha (m/s <sup>2</sup> )	STIHL Motor (2-MIX/4-MIX)	Longitud total sin herramienta de corte (cm)	Diámetro herramienta de corte (mm)	Herramienta de corte estándar
<b>FS 120</b>	<b>30,8</b>	1,3/1,7	6,3	98	110	4,9/4,2	-	177	420 250	AutoCut C 26-2 Cuchilla de Matorrales 250-4
<b>FS 120 R</b>	<b>30,8</b>	1,3/1,7	6,0	98	110	8,0/9,0	-	177	420	AutoCut C 26-2
<b>FS 161 L</b>	<b>37,7</b>	1,5/2,0	7,5	98	108	4,3/4,4	-	180	300	Cuchilla de Matorrales 300-3
<b>FS 221 L</b>	<b>37,7</b>	1,7/2,2	7,7	100	109	5,7/5,8	-	180	300	Cuchilla de Matorrales 300-3 AutoCut 46-2
<b>FS 230</b>	<b>40,2</b>	1,5/2,0	7,5	-	-	-	-	182	-	AutoCut C 26-2 Cuchilla 2 puntas Cabezal
<b>FS 235</b>	<b>36,3</b>	1,5/2,0	6,8	99	111	5,1/4,1	-	181	420 250	AutoCut C 26-2 Cuchilla de Matorrales 300-3
<b>FS 235 R</b>	<b>36,3</b>	1,5/2,0	6,8	99	111	5,1/4,1	-	181	420 250	AutoCut C 26-2 Cuchilla de Matorrales 300-3
<b>FS 250</b>	<b>40,2</b>	2,2/1,6	6,3	102	109	5,3/5,4	-	176,5	250	Cabezal AutoCut 27-2, Cuchilla BrushCut 250-3
<b>FS 255</b>	<b>36,3</b>	2,0/1,5	7,9	99	111	5,8/6,0	-	179,8	450	Cabezal AutoCut 46-2, Disco para matorrales Ø300
<b>FS 291 L</b>	<b>41,6</b>	2,0/2,6	8	101	110	5,7/5,8	-	180	300	Cuchilla de Matorrales 300-3

Capacidad del depósito (l)	Tubo de transmisión	Sistema antivibración STIHL	STIHL Ergostart (E)	STIHL M-Tronic (M)	Descompresión automática	Empuñadura multifuncional	Manillar cerrado/abierto / simple	Ajuste del manillar sin herramientas	Segar / triturar / serrar	ARNESES				
										Arnés simple	Arnés	Arnés doble	Arnés universal ADVANCE / ADVANCE PLUS naranja/ fluorescente	Arnés forestal ADVANCE / ADVANCE X-TREEm
0,64	rígido	1 punto	-	-	•	•	- / • / -	•	• / - / -	-	◦	•	◦ / ◦	◦ / ◦
0,64	rígido	1 punto	-	-	-	•	• / - / -	-	• / - / -	-	◦	◦	◦ / ◦	◦ / ◦
0,75	rígido	1 punto	-	-	•	•	- / • / -	-	• / • / •	-	◦	•	◦ / ◦	◦ / ◦
0,75	rígido	1 punto	-	-	•	•	• / - / -	•	• / • / •	-	◦	•	◦ / ◦	◦ / ◦
0,81	rígido	1 punto	-	-	-	•	- / • / -	-	• / - / -	-	◦	◦	◦ / ◦ / ◦	◦ / ◦ / ◦
0,81	rígido	1 punto	-	-	-	•	- / • / -	-	• / - / ◦	-	◦	•	◦ / ◦	◦ / ◦
0,81	rígido	1 punto	-	-	-	•	- / • / -	-	• / - / ◦	-	◦	•	◦ / ◦	◦ / ◦
0,64	rígido	1 punto	-	-	-	•	- / • / -	•	• / • / •			•	◦ / ◦	◦ / ◦
0,81	rígido	1 punto	-	-	-	•	- / • / -	-	• / • / •			•	◦ / ◦	◦ / ◦
0,75	rígido	1 punto	-	-	•	•	- / • / -	•	• / • / •	-	◦	•	◦ / ◦	◦ / ◦

- De serie.
- Opcional (accesorio)

C = Versión confort.  
E = ErgoStart.

M = M-Tronic.  
R = Manillar cerrado.  
L = Vástago largo.

- ① Peso sin combustible, sin herramienta de corte ni protector.
- ② Valor K RL según 2006/42/EG = 2,0 dB(A) con herramienta estándar.
- ③ Valor K RL según 2006/42/EG = 2 m/s<sup>2</sup> con herramienta estándar.



	Cilindrada (cm <sup>3</sup> )	Potencia (kW/HP)	Peso $\text{\textcircled{A}}$ (kg)	Nivel de presión acústica $\text{\textcircled{A}}$ (dB (A))	Nivel de potencia acústica $\text{\textcircled{A}}$ (dB (A))	Vibraciones izquierda/derecha $\text{\textcircled{A}}$ (m/s <sup>2</sup> )	STIHL Motor (2-MIX/4-MIX)	Longitud total sin herramienta de corte (cm)	Diámetro herramienta de corte (mm)	Herramienta de corte estándar
<b>DESMALEZADORAS ROBUSTAS PARA TRABAJO PESADO</b>										
<b>FS 261</b>	<b>41,6</b>	2,0 / 2,7	7,5	99	109	5,9/5,0	2-MIX	179	300	AutoCut C 46-2 Cuchilla de Matorrales 305-2
<b>FS 351</b>	<b>37,7</b>	1,7/2,2	8,8	99	111	2,6/2,3	-	180	320	Cuchilla de Matorrales 320-2
<b>FS 460</b>	<b>45,6</b>	2,2 / 2,95	8,5	100	113	1,9 / 1,6	2-MIX	179	300	AutoCut C 46-2 Cuchilla de Matorrales 305-3
<b>DESMALEZADORAS A BATERÍA</b>										
<b>FSA 30</b>	-	-	2,7	74	89	4,0/4,0	Sistema AK	149	280	Cabezal de hilo AutoCut C 3-2
<b>FSA 50</b>	-	-	3,2	77	91	3,7/2,0	Sistema AP	173	350	Cabezal de hilo AutoCut C 6-2
<b>FSA 86 R</b>	-	-	3,4	81	94	2,0/3,7	Sistema AP	173	350	Cabezal de hilo AutoCut C 6-2

Capacidad del depósito (l)	Eje de transmisión en el tubo	Sistema antivibración STIHL	STIHL Ergostart (E)	STIHL M-Tronic (M)	Descompresión automática	Empuñadura multifuncional	Manillar cerrado/ abierto / simple	Ajuste del manillar sin herramientas	Segar / tareas forestales / serrar	Arnés simple	Arnés	Arnés doble	Arnés universal ADVANCE / ADVANCE PLUS naranja/ fluorescente	Arnés forestal ADVANCE / ADVANCE PLUS/ ADVANCE X-TREEm
<b>CINTURÓN</b>														
0,64	rígido	4 puntos	-	-	-	•	- / • / -	•	• / ◦ / ◦	-	◦	•	◦ / ◦ / ◦	◦ / ◦
		4 puntos	-	-	•	•	- / • / -	•	• / • / •			•	◦ / ◦	◦ / ◦
0,75	rígido	4 puntos	•	-	-	•	- / • / -	•	• / /	-	-		/ • / ◦	/
-	-	-	-	-	-	-	- / - / •	•	• / - / -	-	-	-	-	- / -
-	-	-	-	-	-	-	• / - / -	•	• / - / -	-	-	◦	-	- / -
-	-	-	-	-	-	-	• / - / -	•	• / - / -	-	-	◦	-	• / - / -

- De serie.
- Opcional (accesorio)

C = Versión confort.  
 E= ErgoStart.  
 R= Manillar cerrado

- ① Peso sin combustible, sin herramienta de corte ni protector.
- ② Valor K RL según 2006/42/EG = 2,0 dB(A) con herramienta estándar.
- ③ Valor K RL según 2006/42/EG = 2 m/s<sup>2</sup> con herramienta estándar.



# HERRAMIENTAS DE CORTE

- Diversas herramientas de corte para diferentes aplicaciones.
- Herramientas para corte en distintos tipos de vegetación.



## VEGETACIÓN POCO DENSA



### Cabecal de corte TrimCut

De 2 hilos, para trabajos de siega y recorte de hierba. Posibilidad de recarga de hilos desde el exterior o retirando la bobina. Ajuste manual de los hilos.



### Cabecal AutoCut

De 2 hilos, para trabajos de siega y aclarado. El hilo se ajusta automáticamente al golpear ligeramente el cabecal de corte contra el suelo.



### Cabecal de corte SuperCut

De 2 hilos, para trabajos de siega y aclarado. El hilo se mantiene automáticamente en la longitud óptima de corte.



### Cabecal de corte DuroCut

De dos o cuatro hilos, para trabajos de superficies y aclarado, también en hierba resistente. Montaje sencillo de hasta 4 secciones de hilo.



### Cabecal de corte PolyCut

Herramienta de corte de aplicación universal para trabajos de aclarado. Con dos o tres cuchillas móviles de plástico.



### Disco

De a  
cuch  
hierb



### Cuch

Con  
Para  
resis  
y zar

## VEGETACIÓN D

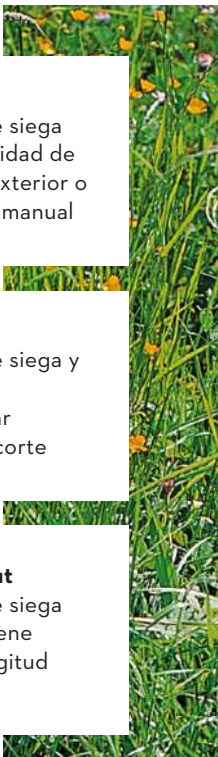

ENSA

JUNCOS Y ARBUSTOS

ARBUSTOS Y ÁRBOLES FINOS



**Cuchilla de triturado ShredCut**  
De acero con 2 alas, para el aclarado y la trituración de hierba resistente y crecida, de matorrales y de zarzales.



**Sierra circular con dientes WoodCut, en pico**  
Herramienta especial de acero para motoguadañas a partir de una potencia media. Para arbustos leñosos y troncos finos.



**Sierra circular con dientes WoodCut, tipo cincel**  
Herramienta especial de acero para motoguadañas a partir de una potencia media. Para arbustos leñosos, troncos finos y trabajos de aserrado y desmonte.



**Sierra circular con dientes WoodCut, metal duro**  
Herramienta muy robusta para trabajos en zonas secas y arenosas así como para cortar en zonas cercanas al suelo.

**Cortahierbas GrassCut**  
de acero, versiones con distinto número de  
dientes para trabajos de siega en  
hierba resistente y seca, así como en juncos.

**Cuchilla de matorrales BrushCut**  
de dos o cuatro alas, de acero, reversible.  
para el aclarado y eliminación de hierba  
resistente y enredada, así como de matorrales  
y zarzales.



# ACCESORIOS PARA HERRAMIENTAS DE CORTE

---

- Para diversos tipos de tareas y aplicaciones.
- Protectores y limas.



## PROTECTOR PARA CUCHILLAS DE TRITURADO

Ofrece protección contra restos despedidos durante el triturado.



## TOPE Y PROTECTOR PARA SIERRA CIRCULAR

Para cortes más precisos.



## PROTECTOR PARA CABEZALES

Ofrece protección contra restos despedidos durante la siega, permitiendo una buena visibilidad.



## PROTECTOR PARA DISCOS CORTAHIERBAS Y CUCHILLAS DE MATORRALES

Ofrece protección contra restos despedidos durante la siega.



## PROTECTOR UNIVERSAL PARA CABEZALES, DISCOS CORTAHIERBAS Y CUCHILLAS DE MATORRALES

Ofrece protección contra restos de corte y grava despedidos durante el trabajo. Con faldón para cabezales.

## CONSEJO PROFESIONAL STIHL



STIHL ofrece el protector adecuado para cada herramienta de corte. Estos protegen al usuario de restos de hierba o grava despedidos durante los trabajos de corte o triturado. Su distribuidor lo asesorará con gusto sobre el protector adecuado.



### PORTALIMAS CON LIMA REDONDA

Para sierras circulares con dientes tipo cincel.



### LIMA PLANA

Para sierras circulares con dientes en pico. 150 mm.



### TRISCADOR

Mango de dos componentes. Para limas planas hasta de 150 mm.



### MANGO DE PLÁSTICO

De madera. Para todas las limas triangulares, planas y redondas de 4.0 a 5.5 mm.



### PROTECTOR CONTRA EL DESGASTE

Para DuroCut 20-2



### PLANTILLA DE AFILADO

Para cuchillas de matorrales de dos y tres puntas.



### MANGOS PARA LIMA

De madera. Para todas las limas triangulares, planas y redondas de 4.0 a 5.5 mm.



# HILOS DE CORTE

- Extensa variedad de hilos de corte para todos los cabezales STIHL.
- Material elástico y resistente a la abrasión.
- Con diferentes diámetros y secciones.
- El código de colores ayuda a elegir el grosor.

## SECCIONES DE HILO

### 48 SECCIONES DE HILO POR PAQUETE



Para DuroCut 20-2, tamaño L, 2mm, dentado.

- Para DuroCut 20-2 y 40-4, tamaño XL, 3 mm, dentado.

- Para DuroCut 40-4, tamaño XXL, 4 mm, dentado

## CORTADOR DE HILO





Compatible para todos los perfiles y diámetros de hilo.



## JUEGOS DE CUCHILLAS PLÁSTICAS

Para PolyCut 2-2 y 3-2, ocho cuchillas sintéticas.



	1,4 mm	1,6 mm	2,0 mm	2,4 mm	2,7 mm	3,0 mm	3,3 mm	4,0 mm	
<b>RESUMEN DE COLORES, GROSORES Y APLICACIONES DE LOS HILOS DE CORTE</b>									
 <b>HILOS REDONDOS</b> De uso universal, para trabajos de recorte y siega	●	●	●	●	●	●	●	●	
 <b>HILOS REDONDOS Y SILENCIOSOS</b> Uso con cortabordes eléctricos y de batería con baja emisión de ruido	-	●	●	●	●	-	-	●	
 <b>HILOS CUADRADOS</b> Para un corte efectivo de hierba y maleza gruesa y leñosa	-	-	-	-	■	■	■	-	
 <b>HILOS PENTAGONALES</b> Uso universal, con gran potencia de corte	-	-	-	■	■	■	-	-	
 <b>HILO DE CORTE HIGH-TECH CF3 PRO</b> Compuesto por tres materiales sintéticos distintos para aportar flexibilidad, robustez y gran potencia de corte	-	■	■	■	■	■	-	-	



Diámetro (mm)

Longitud de rollos (m)

**HILOS REDONDOS<sup>①</sup>**

●	1,4	16,0
●	1,6	19,0
●	1,6	100,0
●	2,0	14,0
●	2,0	60,0
●	2,0	119,0
●	2,4	14,0
●	2,4	41,0
●	2,4	83,0
●	2,4	253,0
●	2,7	9,0
●	2,7	65,0
●	2,7	208,0
●	3,0	162,0
●	3,0	271,0
●	3,3	573,0
●	4,0	27,0 <sup>②</sup>
●	4,0	87,0 <sup>②</sup>



Diámetro (mm)

Longitud de rollos (m)

**HILOS REDONDOS Y SILENCIOSOS<sup>②</sup>**

●	1,6	19,0
●	2,0	14,0
●	2,0	60,0
●	2,4	14,0
●	2,4	41,0
●	2,4	83,0
●	2,4	253,0
●	2,7	9,0
●	2,7	65,0
●	2,7	208,0
●	4,0	27,0 <sup>②</sup>



① Rollos  
② Para DuroCut

Diámetro (mm)  
Longitud de rollos (m)

**HILOS CUADRADOS®**



2,7	65,0
2,7	208,0
3,0	53,0
3,0	162,0
3,3	38,0
3,3	137,0

**HILOS PENTAGONALES**



















2,4	48,0
2,4	97,0
2,4	291,0
2,7	77,0
2,7	215,0
3,0	58,0
3,0	203,0
3,0	339,0

Diámetro (mm)  
Longitud de rollos (m)

**HILOS HIGH TECH CF3 PRO EN FORMA DE CRUZ®**



 2,0	45,0
 2,0	91,0
 2,4	35,0
 2,4	70,0
 2,4	212,0
 2,4	345,0
 2,7	26,0
 2,7	53,0
 2,7	172,0
 2,7	280,0
 3,0	21,0
 3,0	43,0
 3,0	134,0
 3,0	215,0
 3,3	34,0
 3,3	113,0
 3,3	180,0



	Diámetro de los hilos de corte <sup>①</sup> (mm)	Cantidad de relleno recomendada (m)	Forma de los hilos de corte	FS 38, FS 40, FS 50, FS 50 C-E, FSB-KM	FS 55 R, FS 56 R, FS 56, FS 56 C-E, FS 70 RC-E, FS 70 C-E	FS 55	FS 89, FS 91, FS-KM	FS 94 RC-E, FS 94 C-E	FS 131	FS 240 C-E	FS 261	FS 311
<b>CABEZAL DE CORTE FIXCUT</b>												
<b>FIXCUT 31-2</b>	<b>2,4/2,7/3,0/3,3/4,0</b>	1 x 8	○□◇□◇	-	●	●	●	●	●	-	-	-
<b>CABEZAL DE CORTE TRIMCUT</b>												
<b>TRIMCUT C 32-2</b>	<b>2,4/2,7/3,0</b>	1 x 8	○□◇□◇	-	●	●	●	●	●	●	-	-
<b>TRIMCUT C 42-2</b>	<b>2,4/2,7/3,0</b>	1 x 8	○□◇□◇	-	-	-	-	-	-	-	●	●
<b>TRIMCUT C 52-2</b>	<b>2,4/2,7/3,0/3,3</b>	1 x 8	○□◇□◇	-	-	-	-	-	-	-	-	-
<b>CABEZAL DE CORTE AUTOCUT</b>												
<b>BOBINA DE HILO</b>	<b>1,4</b>	-	○	-	-	-	-	-	-	-	-	-
<b>BOBINA DE HILO</b> para Autocut C 3-2	<b>1,6</b>	-	⊗	-	-	-	-	-	-	-	-	-
<b>BOBINA DE HILO</b> para Autocut C 3-2	<b>2,0</b>	-	⊗	-	-	-	-	-	-	-	-	-
<b>AUTOCUT C 3-2</b>	<b>1,6</b>	1 x 5	⊗	-	-	-	-	-	-	-	-	-
<b>AUTOCUT C 3-2</b>	<b>2,0</b>	1 x 5	⊗	-	-	-	-	-	-	-	-	-
<b>AUTOCUT C 4-2</b>	<b>2,0</b>	2 x 2,5	○⊗	-	-	-	-	-	-	-	-	-
<b>AUTOCUT C 6-2</b>	<b>2,0/2,4</b>	1 x 4	○□◇□◇	●	-	-	-	-	-	-	-	-
<b>AUTOCUT 25-2</b>	<b>2,4/2,7</b>	2 x 3,5	○□◇□◇	-	●	●	●	●	●	●	-	-
<b>AUTOCUT C 26-2</b>	<b>2,4/2,7</b>	1 x 7	○□◇□◇	-	●	●	●	●	●	●	-	-
<b>AUTOCUT 27-2</b>	<b>2,4/2,7</b>	2 x 3,5	○□◇□◇	-	●	●	●	●	●	-	-	-
<b>AUTOCUT 36-2</b>	<b>2,4/2,7/3,0/3,3</b>	2 x 4	○□◇□◇	-	-	-	●	-	●	●	-	-
<b>AUTOCUT 46-2</b>	<b>2,4/2,7/3,0/3,3</b>	2 x 4	○□◇□◇	-	-	-	-	-	-	-	●	●
<b>AUTOCUT 56-2</b>	<b>2,4/2,7/3,0/3,3</b>	2 x 4	○□◇□◇	-	-	-	-	-	-	-	-	-
<b>CABEZAL DE CORTE SUPERCUT</b>												
<b>SUPERCUT 20-2</b>	<b>2,4</b>	2 x 3	○□⊗	-	●	●	●	●	●	●	-	-
<b>SUPERCUT 40-2</b>	<b>2,4</b>	1 x 7,5	○□⊗	-	-	-	-	-	-	-	●	●
<b>CABEZAL DE CORTE POLYCUT</b>												
<b>POLYCUT 2-2<sup>②</sup></b>	<b>1,4/1,6</b>	2 x 0,15	○⊗	-	-	-	-	-	-	-	-	-
<b>POLYCUT 3-2<sup>②</sup></b>	<b>1,4/1,6</b>	2 x 0,15	○⊗	-	-	-	-	-	-	-	-	-
<b>POLYCUT 6-2<sup>②</sup></b>	<b>2,0/2,4</b>	2 x 0,2	○□⊗□◇	●	-	-	-	-	-	-	-	-
<b>POLYCUT 18-2<sup>②</sup> NUEVO</b>	<b>2,4</b>	1 x 0,3	○□⊗□◇	-	-	-	-	-	-	-	-	-
<b>POLYCUT 28-2<sup>②</sup></b>	<b>2,4/2,7</b>	1 x 0,4	○□⊗□◇	-	●	-	●	●	●	●	-	-
<b>POLYCUT 48-2<sup>②</sup></b>	<b>2,4/2,7</b>	1 x 0,4	○□⊗□◇	-	-	-	-	-	-	-	-	●
<b>CABEZAL DE CORTE DUROCUT</b>												
<b>DUROCUT 5-2<sup>②</sup></b>	<b>1,6/2,0/2,4/L</b>	2 x 0,2	○□⊗□◇	●	-	-	-	-	-	-	-	-
<b>DUROCUT 20-2<sup>②</sup></b>	<b>2,0/2,4/2,7/L/XL</b>	2 x 0,2	○□⊗□◇	-	●	●	●	●	●	●	-	-
<b>DUROCUT 40-4<sup>②</sup></b>	<b>2,7/3,0/3,3/4,0/XL/XXL</b>	4 x 0,25	○□⊗□◇	-	-	-	-	-	-	-	●	●

- Recomendado
- Combinable
- No permitido

- ① Usar obligatoriamente con protector
- ② Las cifras en negrita indican el diámetro de hilo del cabezal de corte
- ③ También se puede equipar con hilos de corte cortados a un largo fijo
- ④ Con 6 secciones de hilo L

- ⑤ Con 12 secciones de hilo XL
- ⑥ Con 12 secciones de hilo XXL



	Diámetro de conexión (mm)	FS 55 R, FS 56 R, FS 56, FS 56 C-E, FS 70 RC-E, FS 70 C-E	FSA 80, FSA 80 R, FSA 120, FSA 120	FS 89, FS 91, FS 131, FSA 130, FSA 135, FSA 200 R, FSA 200	FSA 130 R, FS-KM	FS 94 RC-E, FS 94 C-E, FSA 90 R	FSA 90	FS 240 C-E	FS 261	FS 311
<b>CUCHILLA CORTAHIERBAS ①</b>										
230 mm (2 A)	25,4	•	•	•	•	•	•	•	-	-
260 mm (2 A)	25,4	-	-	•	•	•	•	•	-	-
<b>DISCO CORTAHIERBAS GRASSCUT ①</b>										
230 mm (4 A)	25,4	•	•	•	•	•	•	•	-	-
230 mm (4 A)	20,0	-	-	-	-	-	-	-	•	•
230 mm (8 D)	25,4	•	•	•	•	•	•	•	-	-
255 mm (8 D)	20,0	-	-	-	-	-	-	-	•	•
250 mm (32 D) ②	25,4	-	-	•	•	-	-	•	-	-
250 mm (32 D) ②	20,0	-	-	-	-	-	-	-	•	•
250 mm (40 D) ③	25,4	-	-	-	-	•	-	•	-	-
250 mm (40 D) ③	20,0	-	-	-	-	-	-	-	•	•
<b>CUCHILLA DE MATORRALES BRUSHCUT ①</b>										
250 mm (3 A)	25,4	-	-	•	•	-	-	•	-	-
300 mm (3 A)	20,0	-	-	-	-	-	-	-	•	•
305 mm „Especial” (2 A) ②	20,0	-	-	-	-	-	-	-	•	•
350 mm „Especial” (3 A) ②	20,0	-	-	-	-	-	-	-	-	-
<b>CUCHILLA DE TRITURADO SHREDCUT ②③</b>										
270 mm (2 A)	20,0	-	-	-	-	-	-	-	•	•
320 mm (2 A)	20,0	-	-	-	-	-	-	-	-	-
<b>SIERRA CIRCULAR WOODCUT CON DIENTES EN PICO ②③</b>										
200 mm (80 D)	25,4	-	-	-	-	-	-	•	-	-
200 mm (44 D)	20,0	-	-	-	-	-	-	-	-	•
225 mm (48 D)	20,0	-	-	-	-	-	-	-	•	-
<b>SIERRA CIRCULAR WOODCUT CON DIENTES TIPO CINCEL ②③</b>										
200 mm (22 D)	25,4	-	-	•	-	-	-	•	-	-
200 mm (22 D)	20,0	-	-	-	-	-	-	-	-	•
225 mm (24 D)	20,0	-	-	-	-	-	-	-	•	•
200 mm (22 D) HP ④	25,4	-	-	•	-	-	-	•	-	-
200 mm (22 D) HP ④	20,0	-	-	-	-	-	-	-	-	•
225 mm (22 D) HP ④	20,0	-	-	-	-	-	-	-	•	•
250 mm (26 Z)	20,0	-	-	-	-	-	-	-	•	-
<b>SIERRA CIRCULAR WOODCUT DE METAL DURO ②③</b>										
225 mm (36 D)	20,0	-	-	-	-	-	-	-	•	-

• Recomendado A= Alas  
- No permitido D= Dientes

① Usar obligatoriamente con protector  
② Reducida proyección de material cortado  
③ Más capacidad de carga, larga vida útil

④ Usar obligatoriamente con protector para triturar  
⑤ Aprobada solo para FS con manillar abierto  
⑥ Solo permitido con tope, véase página 231

	FS 360 C-EM, FS 361 C-EM, FS 410 C-EM, FS 411 C-EM	FS 461 C-EM, FS 491 C-EM	FS 560 C-EM	FS 511 C-EM, FS 561 C-EM	FR 235	FR 410 C-E, FR 460 TC-EM
	-	-	-	-	•	•
	-	-	-	-	•	•
	-	-	-	-	•	•
	•	•	-	-	-	-
	-	-	-	-	•	•
	•	•	•	•	-	-
	-	-	-	-	•	•
	•	•	•	•	-	-
	-	-	-	-	•	•
	•	•	•	•	-	-
	-	-	-	-	•	•
	-	-	-	-	•	•
	•	•	-	-	-	-
	-	-	•	•	-	-
	-	-	-	-	-	-
	-	-	-	-	-	-
	-	-	-	-	-	-
	•	•	•	•	-	-
	-	-	-	-	-	-
	-	-	-	-	-	-
	•	•	•	•	-	-
	-	-	-	-	-	-
	-	-	-	-	-	-
	•	•	•	•	-	-
	•	• <sup>②</sup>	-	•	-	-
	•	•	•	•	-	-

⑦ HP = High-Performance (20 % más de potencia de corte)  
 ⑧ Explicación de certificaciones en la página 411  
 ⑨ Apropiado para FS 491 C-EM



# CORTE A CORTE HASTA LOGRAR LA PERFECCIÓN

---

CORTASETOS A GASOLINA	123
CORTASETOS A BATERÍA	124
CORTASETOS ELÉCTRICOS	125
RESUMEN CORTASETOS	126



# CORTASETOS AL DETALLE

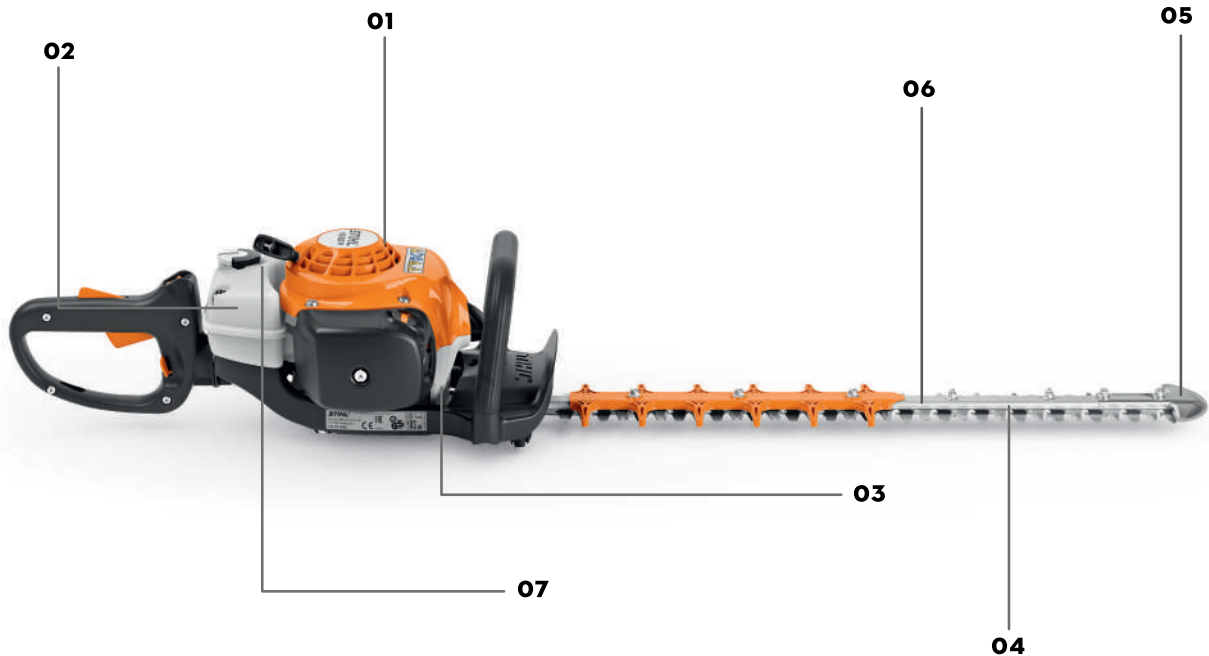

## 1 MOTOR DE CONSTRUCCIÓN LIGERA

El uso de materiales de calidad como el magnesio y el aluminio, para las piezas del motor y la transmisión, permite obtener una estructura ligera que no compromete la calidad del equipo.

## 2 TANQUE TLASLÚCIDO

Fácil visión para reabastecer, sin riesgos de pérdida de combustible sobre el motor.

## 3 SISTEMA ANTIVIBRACIÓN STIHL

Puntos de amortiguación exactamente calculados que reducen las oscilaciones del motor y facilitar el trabajo.

## 4 INGENIOSA GEOMETRÍA DE LAS CUCHILLAS

La geometría de las cuchillas y la caja reductora, está especialmente definida para podar o perfilar además de garantizar un excelente rendimiento de corte.

## 5 PROTECTOR ATORNILLADO

Protege la punta de la cuchilla en trabajos cercanos al suelo y a la pared. Fácil de cambiar cuando se desgasta.

## 6 PROTECCIÓN ANTICORTE ATORNILLADA

Evita el riesgo de sufrir lesiones ya que se cambia fácilmente cuando se desgasta.

## 7 CIERRE SIN HERRAMIENTAS DEL DEPÓSITO

Permite abrir y cerrar el depósito sin necesidad de herramientas adicionales.



Tenga en cuenta que no todos los productos están equipados con las características aquí descritas. En esta página sólo se describen los aspectos más importantes.

# CORTASETOS A GASOLINA

- Para la poda de arbustos y setos.
- Para el mantenimiento de parques y jardines públicos.
- Permite el corte óptimo de árboles ornamentales.
- Equipos potentes con peso reducido y gran rendimiento.



## HS 45

**27.2 cm<sup>3</sup> • 0.75 kW/1.0 HP • 5.0 kg\***

Cortasetos básico para el mantenimiento de jardines en el hogar. Sistema antivibración, ElastoStart y filtro de aire de larga duración.

Longitud de corte: **60 cm**

\* Peso sin combustible.



## HS 82 R

**22.7 cm<sup>3</sup> • 0.7 kW/1.0 HP • 5.7 kg\***

Gran fuerza de corte gracias a la relación de transmisión especial y a la geometría de la cuchilla.

Largos intervalos de limpieza por el sistema de filtros de aire de larga duración. Ergonómico debido a la empuñadura multifunción giratoria y al funcionamiento monomando.

Sistema antivibratorio STIHL.

Longitud de corte: **75 cm**

\* Peso sin combustible.



# CORTASETOS A BATERÍA

- Para usuarios profesionales y particulares.
- Manejo cómodo y sencillo.
- Excelente rendimiento de corte.
- Para cortar zonas sensibles al ruido tales como áreas residenciales, hospitales, cementerios y colegios.



**HSA 26**  
10.8 V • 0.8 kg@



Cortasetos especialmente ligero y silencioso, impresiona por su diseño ergonómico y equilibrio a la hora de cortar setos y cuidar el jardín en casa, además de por su diseño compacto.

Longitud de corte: **45 cm**



**HSA 30**  
10.8 V • 2 kg@



Cortasetos especialmente ligero y silencioso, impresiona por su diseño ergonómico y equilibrio a la hora de cortar setos y cuidar el jardín en casa, además de por su diseño compacto.

Longitud de corte: **45 cm**



**HSA 50**  
36 V • 2.9 kg@



Cortasetos ligero y silencioso para recortar arbustos y setos de tamaño mediano. Trabajo cómodo y con menos esfuerzo gracias al equilibrio óptimo de la máquina.

Longitud de corte: **50 cm**



**HSA 60**  
36 V • 3.5 kg@



Cortasetos de batería con trabajo ergonómico y sin esfuerzo gracias a la empuñadura multifuncional giratoria, la empuñadura circular con botón en la parte interna y el sistema antivibración de STIHL. Sistema antibloqueo para cambiar fácilmente la dirección del giro de las cuchillas en caso de bloqueo. Motor EC para un rendimiento constante y una larga vida útil.

Longitud de corte: **60 cm**



	Longitud de cuchilla (cm)	Cilindrada (cm <sup>3</sup> )	Potencia (kW/CV)	Tensión nominal (V)	Potencia (W)	Peso (kg)	Nivel sonoro ① (dB(A))	Potencia sonora ① (dB(A))	Vibraciones izquierda/derecha ② (m/s <sup>2</sup> )
<b>CORTASETOS DE GASOLINA</b>									
<b>HS 45</b>	60	27,2	0,75 / 1,0	-	-	5,0 ③	97	106	10,0 / 9,0
<b>HS 82 R</b>	75	22,7	0,75 / 1,0	-	-	5,6 ③	94	106	2,4 / 2,8
<b>RECORTASETOS Y CORTASETOS A BATERÍA</b>									
<b>SET HSA 26 CON AS 2 + AL 1</b>	20	-	-	10,8	-	1,0 ④	69	80	- / 1,0 ⑤
<b>SET HSA 30 CON AS 2 + AL 1</b>	45	-	-	10,8	-	2,2 ④	82	90	1,9 / 1,4
<b>SET HSA 50 CON AK 10 + AL 101</b>	50	-	-	36	-	3,7 ④	78	89	2,0 / 1,6
<b>SET HSA 60 CON AK 10 + AL 101</b>	60	-	-	36	-	4,3 ④	77	85	1,5 / 1,0

- De serie.
- Opcional (accesorio)

C = Versión confort.  
E = ErgoStart.  
R = Poda  
T = Perfilado

- ① Factor K según la Directiva 2006/42/CE = 2,0 dB(A)
- ② Factor K según la Directiva 2006/42/CE = 2 m/s<sup>2</sup>
- ③ Peso sin combustible, completo.
- ④ Peso sin batería, con cuchilla cortasetos.

- ⑤ Peso con batería y cuchilla cortasetos, sin cargador.
- ⑥ Peso con batería
- ⑦ Peso sin batería
- ⑧ Peso con batería, sin cargador

Motor STIHL (2-MIX/4-MIX®) sistema de batería STIHL	Longitud total (cm)	Número de ciclos (rpm)	Distancia entre dientes (mm)	Sistema antivibración STIHL	STIHL ElastoStart	STIHL ErgoStart	Empuñadura multifuncional giratoria
2-MIX	110	4.030	30	•	•	-	•
2-MIX	135	3.200	38	•	-	-	-
Sistema AS	50	2.200	19	-	-	-	-
Sistema AS	89	2.800	22	-	-	-	-
Sistema AK	101	2.800	30	-	-	-	-
Sistema AK	117	3.000	34	•	-	-	•

Ⓞ Peso sin cable

Ⓞ Con cuchilla cortasetos / con cuchilla para hierba

① Nivel 1 / nivel 2 / nivel 3

Ⓞ Precio sin batería ni cargador





# UNA GRAN VARIEDAD DE SUCIEDAD REQUIERE UNA GRAN VARIEDAD DE EQUIPOS

---

SOPLADORAS AL DETALLE	130
SOPLADORAS A GASOLINA	131
SOPLADORAS A GASOLINA DE MOCHILA	132
SOPLADORAS A BATERÍA	133
SOPLADORA ELÉCTRICA	133
RESUMEN Y ACCESORIOS	134
HIDROLAVADORAS AL DETALLE	136
HIDROLAVADORAS COMPACTAS	137
HIDROLAVADORAS A GASOLINA	139
ACCESORIOS PARA HIDROLAVADORAS	140
BARREDORAS AL DETALLE	144
BARREDORAS	145
ASPIRADORAS DE LÍQUIDOS Y SÓLIDOS	146
ACCESORIOS PARA ASPIRADORAS DE LÍQUIDOS Y SÓLIDOS	147

# SOPLADORAS AL DETALLE



## 1 SISTEMA ANTIVIBRACIÓN STIHL

Reduce las vibraciones al mínimo, garantizando una mayor comodidad durante usos prolongados.

## 2 FILTRO DE ESPUMA SOBRE BASE FILTRANTE

Los filtros de espuma sobre base filtrante STIHL ofrecen alto rendimiento en ambientes secos y polvosos. Fabricados con espuma PEUR y fieltro mallado, brindan excelente filtrado, son lavables y prolongan el intervalo de reemplazo gracias a su función de pre-filtro. Una solución confiable para mayor protección y menor mantenimiento.

## 3 TANQUE TLASLÚCIDO

Fácil visión para reabastecer, sin riesgos de pérdida de combustible sobre el motor.

## 4 PALANCA DE ACELERACIÓN CON BOTÓN DE STOP

La palanca de aceleración se puede bloquear en la posición de aceleración máxima; sólo hay que pulsar con el pulgar para apagar el motor. El equipo queda automáticamente preparada para arrancar de nuevo.

## 5 BOMBA MANUAL DE COMBUSTIBLE

Permite un arranque más sencillo del equipo, disminuyendo la cantidad de arranques.



Tenga en cuenta que no todos los productos están equipados con las características aquí descritas. En esta página sólo se describen los aspectos más importantes.

# SOPLADORAS Y ASPIRADORAS/ TRITURADORAS A GASOLINA

- Para usuarios particulares y personas encargadas del mantenimiento de paisajes.
- Perfectas para limpiar superficies exteriores en jardines, parcelas o parques.
- Especialmente potentes.
- Adecuadas para quitar capas de hojas mojadas.



**SH 56**  
27.2 cm<sup>3</sup> • 5.2 kg\*

Ideal para la limpieza de superficies medianas. Regulación en progresión continua del régimen de revoluciones. Boquilla redonda para configurarse como sopladora.



**SH 86 C-E**  
27.2 cm<sup>3</sup> • 5.6 kg\*

Ideal para la limpieza de grandes superficies. Regulación en progresión continua del régimen de revoluciones, boquillas redonda y plana para configurarse como sopladora. Sistema ElastoStart, sistema antivibración.



**BG 50**  
27.2 cm<sup>3</sup> • 3.6 kg\*

Es el equipo mejor equilibrado entre peso-potencia del mercado y la opción perfecta para los usuarios ocasionales. Diseño ligero y compacto, motor de bajo consumo de combustible, acceso al filtro de aire sin herramientas y depósito de combustible en posición vertical para un llenado fácil.



**BG 56**  
27.2 cm<sup>3</sup> • 4.1 kg\*

Para limpiar sin esfuerzo las hojas caídas o la hierba cortada. Con boquilla redonda, motor 2-MIX y botón de STOP.



**BG 86**  
27.2 cm<sup>3</sup> • 4.4 kg\*

Para limpiar grandes superficies cubiertas de hojas y restos de césped cortado. Filtro HD2 para uso en entornos con mucho polvo, boquilla redonda, boquilla plana, sistema antivibración, ElastoStart, motor 2-MIX, palanca de aceleración, botón de STOP y bomba manual de combustible.

\* Peso sin combustible.



# SOPLADORAS DE MOCHILA A GASOLINA

- Para trabajar cómodamente.
- Ideales para la limpieza de grandes superficies y lugares con gran afluencia de público.
- Para ayuntamientos, mantenimiento de paisajes, empresas de limpieza o propietarios de parcelas.

## CONSEJO PROFESIONAL STIHL

Si trabaja en una zona sensible al ruido, asegúrese de que su sopladora sea silenciosa. La STIHL BR 600, por ejemplo, ha sido concebida para su uso en zonas sensibles al ruido y la reducción del ruido percibido por el oído humano alcanza hasta un 59% en comparación con el modelo anterior (medido según en ISO 22868). A pesar de sus emisiones sonoras relativamente bajas, la BR 600 es un equipo potente y fiable con un alto rendimiento de soplado.



**BR 200**  
27.2 cm<sup>3</sup> • 5.8 kg\*

Potente sopladora con alto rendimiento de soplado, sistema antivibración STIHL, boquilla redonda, fácil de arrancar y manejar, motor 2-MIX, bajo consumo de combustible, bajas emisiones de gases y peso liviano gracias a su construcción compacta.



**BR 420**  
56.5 cm<sup>3</sup> • 9.1 kg\*

Potente sopladora con cómodas correas, eficaz sistema antivibración que hace posible su uso durante largas jornadas de trabajo.



**BR 600**  
64.8 cm<sup>3</sup> • 9.5 kg\*

Extremadamente potente, con alto rendimiento de soplado, empuñadura de goma de dos componentes, sistema antivibración STIHL, motor 4-MIX, arnés, arnés de cadera, asa y gatillo del acelerador regulable con botón de STOP.

# SOPLADORAS A BATERÍA

- La referencia de sopladoras más silenciosa.
- Sin cables y sin emisiones.
- Ideales para tareas de limpieza en zonas sensibles al ruido tales como hospitales, guarderías infantiles o zonas residenciales.



**BGA 30**  
10.8 V · 1.5 kg ⓘ



Nueva sopladora ligera y compacta, diseñada para ofrecer máxima flexibilidad con su conversión rápida entre tobera corta y larga, baterías intercambiables AS 2 para mayor autonomía, y regulación progresiva de soplado que te permite ajustar la potencia según tus necesidades, todo en un diseño ergonómico y fácil de manejar, ideal para mantener cualquier espacio limpio con eficiencia y comodidad.





**BGA 50**  
36 V 2.2 kg ①



El ajuste progresivo de la fuerza de soplado ofrece un control preciso y máxima flexibilidad en situaciones diferentes (limpieza de puntos pequeños y estrechos vs. limpieza de áreas amplias y abiertas).

AP 200



**BGA 86**  
36 V • 2.8 kg ①



Soplador a batería muy potente y cómodo de manejar para uso profesional. Especialmente en zonas urbanas como parques infantiles y estacionamientos. Para eliminar hojas y suciedad. 40% mayor potencia de soplado que el modelo previo BGA 85. Boquilla redonda, agarre suave, tubo de soplado de longitud regulable en tres niveles. Disponible como accesorio, boquilla plana para aumentar la velocidad de aire.



# RESUMEN Y ACCESORIOS

- Para aumentar las posibilidades de uso.
- Diversas boquillas.
- Juego de limpieza para canalones.
- Arnés para trabajar con comodidades.



## JUEGO DE ASPIRACIÓN

Para convertir la sopladora en un picador/aspirador. Para BG 56 y BG 86.



## JUEGO DE LIMPIEZA DE CANALONES

Para limpiar la suciedad. Tubo de soplado de aprox. 3 m, para BG 56 y BG 86.

## BOQUILLAS PLANAS DE ÁNGULO

Permiten trabajar en superficies extensas gracias a su chorro de aire dirigido en paralelo al suelo.



### PARA BG 50, BG 56 Y BG 86



### PARA BR 600



## ARNÉS DE CADERA

Reparte el peso de manera uniforme y descarga la espalda. Para BR 450.



## SACO RECOGEDOR

Bolsa de 45 l. Ideal para trabajos en ambientes polvosos. Para SH 56 y SH 86 C-E.

## BOQUILLAS REDONDAS RECTAS

Para trabajar con menos esfuerzo.



### PARA BR 600



## CIERRE DE PECHO

Para que el arnés quede bien colocado. Para BR 200, BR 450 y BR 600.



# HIDROLAVADORAS AL DETALLE



## TÉCNICA

### 1 BOMBA DE LATÓN

Émbolos de acero inoxidable dentro de una bomba de aluminio con movimiento axial que ayudan a disipar el calor.

### 2 MOTOR DE INDUCCIÓN SIN ESCOBILLAS

Los motores de inducción sin escobillas en las hidrolimpiadoras STIHL son especialmente resistentes y duraderos.

### 3 MANGUERA DE ALTA PRESIÓN CON REFUERZO DE ACERO

La manguera de alta presión reforzada con un tejido de acero es especialmente resistente e idónea para usar en las condiciones más duras.

## CONFORT

### 4 TAMBOR DE MANGUERA INTEGRADO

Los modelos PLUS disponen de un tambor de manguera integrado para un almacenamiento cómodo y seguro de la manguera de alta presión. El mango de la manivela se puede plegar para el transporte y almacenaje.

### 5 CÓMODA LANZA CON ACOPLAMIENTO RÁPIDO ANTITORSIÓN Y TUBO DE PULVERIZACIÓN ROTATIVO

El acoplamiento rápido antitorción permite conectar la lanza de alta presión a la manguera y desconectarla rápidamente. Con ayuda del tubo de pulverización rotativo se puede ajustar perfectamente la orientación del chorro de alta presión en función de la tarea de limpieza.

### 6 MANGO TELESCÓPICO DE ALUMINIO

Extensible y de alta calidad para un transporte más cómodo y un almacenamiento en poco espacio.

### 7 COMPARTIMENTO INTEGRADO PARA GUARDAR LAS BOQUILLAS

En el práctico compartimento se pueden guardar las boquillas bien protegidas y evitar que se pierdan.



Tenga en cuenta que no todos los productos están equipados con las características aquí descritas.

En esta página sólo se describen los aspectos más importantes.

Más explicaciones e indicaciones a partir de la página 194.

# HIDROLAVADORAS ELÉCTRICAS

- Para tareas de limpieza alrededor de la casa y el jardín, así como para la limpieza de vehículos.
- Para limpiar muebles de jardín, escaleras, caminos y terrazas.
- Maniobrables, fáciles de transportar y guardar.



## RE 80X

**Presión Max: 1450 psi**  
**Caudal de agua: 5.2 l/min**  
**Potencia de motor: 1.5 kW**

Gracias a su diseño ligero y compacto, la hidrolavadora eléctrica de alta presión STIHL RE 80 X es fácil de manejar. La bomba de alta presión con cabezal de aluminio genera una presión máxima de 100 bares/1450 psi. Esto le permite realizar las tareas de limpieza doméstica.



## RE 90

**Presión Max: 1450 psi**  
**Caudal de agua: 5.2 l/min**  
**Potencia de motor: 1.5 kW**

Usuarios que buscan los mayores elementos de calidad en un equipo con características completas. Para trabajos de limpieza en el hogar y el jardín, limpieza de sus propios vehículos y aseo de caminos y patios.



## RE 110

**Presión Max: 1885 psi**  
**Caudal de agua: 5.9 l/min**  
**Potencia de motor: 1.6 kW**

Hidrolavadora con motor silencioso, cuenta con chasis integral, acople rápido de la manguera antigiro, y su boquilla rotativa puede alcanzar un chorro estrecho con eficiencia de área de una boquilla de chorro plano.



### RE 125

**Presión Max: 2030 psi**  
**Caudal de agua: 5.9 l/min**  
**Potencia de motor: 1.6 kW**

La RE 125 destaca por su mayor capacidad de movilidad y ligereza respecto a otras hidrolavadoras de su categoría. El equipo cuenta con una gran potencia y su tamaño te permite guardarla en cualquier lugar de tu hogar. Es ideal para usuarios con poco espacio de almacenamiento pero que requieran una presión superior de limpieza en sus actividades. Tiene un motor de inducción libre de mantenimiento y una bomba de agua con cabeza de aluminio y pistones de acero inoxidable.



### RE 130 PLUS

**Presión Max: 2030 psi**  
**Caudal de agua: 5.9 l/min**  
**Potencia de motor: 1.6 kW**

Para trabajos de limpieza en su hogar y el jardín, alcanza mayor presión con su nuevo desarrollo atractivo y moderno. Su motor es de inducción, la cabeza de la bomba en aluminio.

# HIDROLAVADORAS A GASOLINA

- Para tareas de limpieza alrededor de la casa y el jardín, así como para la limpieza de vehículos.
- Para limpiar muebles de jardín, escaleras, caminos y terrazas.
- Maniobrables, fáciles de transportar y guardar.



## RB 200

**Presión Max: 2500 PSI**  
**Caudal de agua: 8.6 l/min**  
**Peso: 28 kg**

La STIHL RB 200 ofrece la suficiente potencia como para hacer los trabajos de limpieza en aceras, entradas de vehículos, cubiertas y más. Cuenta con un sistema de arranque fácil.



## RB 400

**Presión Max: 2700 PSI**  
**Caudal de agua: 10.3 l/min**  
**Peso: 41 kg**

La STIHL RB 400 presenta una bomba axial con pistones recubiertos de cerámica. También hay un forro del motor de hierro fundido y una función de apagado.



## RB 600

**Presión Max: 3200 PSI**  
**Caudal de agua: 11.3 l/min**  
**Peso: 53.5 kg**

La STIHL RB 600 cuenta con sus componentes de la bomba en Triplex premium de grado comercial para reforzar su durabilidad. e incorpora pistones con cabeza de cerámica sólida para resistir choques térmicos.



## RB 800

**Presión Max: 4200 PSI**  
**Caudal de agua: 15.1 l/min**  
**Peso: 76 kg**

La STIHL RB 800 es la hidrolavadora a presión con potencia y rendimiento profesional. Esta diseñada para uso comercial de servicio pesado y puede pasar por trabajos de limpieza difíciles. Su diseño industrial esta hecho para resistir el uso diario pesado. Incorpora émbolos con punta de cerámica solida lo cual los hace tener un funcionamiento de la bomba más óptimo.

Todos los modelos de RB incorporan una válvula de descompresión térmica, que se activa cuando el agua dentro de la bomba llega cerca de los 60° C, esto es para evitar daños en la bomba.



# ACCESORIOS PARA HIDROLAVADORAS

- Para usuarios profesionales en talleres, servicios de limpieza y en la industria.



## CEPILLOS DE LAVADO DE SUPERFICIES

Anchura aprox. 285 mm. Para limpiar superficies delicadas. Con labio de goma integrado para eliminar los restos de agua.  
Para **RE 90 - RE 130 PLUS.**



## TUBO DE PULVERIZACIÓN

Gracias a su ángulo es ideal para limpiar lugares de difícil acceso.  
Para **RE 90 - RE 130 PLUS.**



## JUEGO DE LIMPIEZA DE VEHÍCULOS

Anchura aprox. 285 mm. Para limpiar las superficies de tu vehículo.  
Incluye boquilla de limpieza a 90° y boquilla para el lavado de la carrocería automotriz.



## BOQUILLA DE ESPUMA

Alto rendimiento de limpieza gracias a su boquilla para espuma. Orientación del chorro y ángulo de pulverización ajustables. Con sistema de dosificación y abertura de llenado.  
Ideal para el trabajo con el detergente para vehículos.  
Para **RE 90 - RE 130 PLUS.**



## JUEGO DE LIMPIEZA DE TUBERÍAS

Ideal para el trabajo de destape y/o limpieza de tuberías. Para: RE 80x - RE 130 Plus.



## LIMPIADOR DE SUPERFICIES

Evita las salpicaduras y facilita la limpieza en zonas extensas horizontales y verticales. Incluye prolongación de tubo de pulverización.  
Para **RE 90 - RE 130 PLUS.**



## LANZA TELESCÓPICA

Su diseño con acople de bayoneta permite la compatibilidad con las boquillas y accesorios para las hidrolavadoras eléctricas.



### CEPILLO ROTATIVO DE LAVADO DE SUPERFICIES

Ø 155 mm. Para limpiar superficies delicadas, con corona rotación y ángulo de trabajo regulable.  
Para **RE 90 - RE 130 PLUS**.



### EQUIPO DE PROYECCIÓN DE AGUA CON ARENA

Para pulverización en húmedo de mampostería y piezas metálicas.  
Para **RE 90 - RE 130 PLUS**.



### PROLONGACIONES DE MANGUERA DE ALTA PRESIÓN

Tejido textil con acoplamiento rápido, 7 m. Tejido de acero con acoplamiento rápido, 9 m.



### DETERGENTE PARA VEHÍCULOS

Detergente eficaz para vehículos. Elimina rápidamente la suciedad sales minerales, polvo o restos de insectos.  
Ideal para su uso con la boquilla de espuma.



### JUEGO DE ASPIRACIÓN

3 m de longitud. Ideal para el trabajo con hidrolavadoras cuando no se cuenta con una toma de agua. Se recomienda el uso del filtro de agua STIHL.  
Para **RE 90 - RE 130 PLUS**.



### DETERGENTE UNIVERSAL

Para la fácil eliminación de suciedad en distintas superficies alrededor de la casa y el jardín. Adecuado para limpieza de materiales como metal, plástico y vidrio.  
Recupera el brillo de pinturas aplicadas.



### PROLONGACIÓN DEL TUBO DE PULVERIZACIÓN

430 mm de longitud.  
Para **RE 90 - RE 130 PLUS**.



### DETERGENTE PARA PIEDRA Y FACHADAS

Potente limpiador para fachadas y piedra. Disuelve el verdín, la suciedad por emisiones, el hollín o suciedad orgánica.  
Trabajo sin esfuerzo gracias al gran poder de limpieza.  
Perfecto para superficies de piedra, hormigón, madera o baldosas.



	Presión de trabajo (bar)	Presión máxima® (bar)	Caudal mín. de agua (l/h)	Caudal máx. de agua (l/h)	Temperatura máx. de entrada de agua (°C)	Peso (kg)	Potencia (kW)	Nivel sonoro® (dB(A))	Potencia sonora® (dB(A))	Vibraciones® (m/s <sup>2</sup> )	Longitud de cable de red (m)	Tensión nominal (V/Fases/Hz)
<b>HIDROLAVADORAS ELÉCTRICAS</b>												
<b>RE 80 X</b>	10-90	120	330	430	40	7,0	1,5	75,0	89,0	≤ 2,5	6	230/1-/50
<b>RE 90</b>	10-100	130	350	440	40	8,0	1,5	75,0	89,0	≤ 2,5	6	230/1-/50
<b>RE 110</b>	10-110	150	380	430	40	17,6	1,6	73,0	85,0	≤ 2,5	7	230/1-/50
<b>RE 125</b>	-	-	-	-	-	19,1	1,6	-	-	-	5	230/1-/50
<b>RE 130 PLUS</b>	10-135	170	420	500	40	20,1	1,6	74,0	86,0	≤ 2,2	9	230/1-/50
<b>HIDROLAVADORAS A GASOLINA</b>												
<b>RB 200</b>	145	170	750	520	52	28,0	3,7	75,7	89,9	≤ 1,5	7,6	230/1-/50
<b>RB 400</b>	45-150	185	840	620	52	41,0	4,8	72,4	86,6	≤ 1,5	7,6	230/1-/50
<b>RB 600</b>	60-160	220	900	680	52	53,5	5,2	73,4	87,6	≤ 1,5	5	400/3-/50
<b>RB 800</b>	35-180	290	1,140	910	52	76,0	10,5	76,0	87,5	≤ 2,5	5	400/3-/50

- De serie.
- Opcional (accesorio).

① Conectar la hidrolimpiadora a la red de agua sólo con el dispositivo anti-retorno.

② Presión máxima permitida.

③ Valor K RL 2006/42/EG = 2,0 dB(A)

④ Valor K RL 2006/42/EG = 1,5 m/s<sup>2</sup> (RE90),

2,0 m/s<sup>2</sup> (a partir de RE 100), con boquilla plana.



Revoluciones (rpm)	Dosificador de detergente/ depósito de detergente/ aspiración de detergente externa	Depósito de detergente, transparente (l)	Dosificador de detergente	Manguera de alta presión (long. en m), malla metálica	Cabezal de bomba de aluminio/ cabeza de bomba de latón/ pistones cerámicos	Regulación de presión/ caudal en la lanza	Manómetro	Desconexión de retardada del motor	Desconexión de seguridad	Mango telescópico de aluminio	Asa de transporte de aluminio	Espacio para boquillas con tapa abatible	Soporte para manguera textil plana/ manguera textil plana con carrete	Acople rápido en la salida de alta presión	Tambor de manguera integrado	Acoplamiento antitorción en la pistola	Boquilla rotativa/segundo tubo de pulverización con boquilla rotativa
20,000	•/-/-	0,5	-	5	•/-/-	-/-	-	-	-	-	-	-	-	•	-	•	•/-
21,000	•/-/-	0,5	-	6 <sup>ⓐ</sup>	•/-/-	-/-	-	-	-	-	-	-	-/-	•	-	•	•/-
2,850	•/-/-	0,5	-	7 <sup>ⓐ</sup>	•/-/-	-/•	-	-	-	•	•	•	◦/◦	•	-	•	•/-
-	•/-/-	0,5	-	-	•/-/-	-/-	-	-	-	-	-	-	-	•	-	•	•/-
2,850	•/-/-	0,5	•	9	•/-/-	-/-	-	-	-	•	•	•	◦/◦	•	•	•	•/-
2,800	-/-/•	-	•	10	-/•/-	-/-	-	-	-	-	•	-	-/-	-	-	•	-/◦
1,450	-/•/•	2,5	•	15	-/•/•	•/-	•	-	-	-	•	-	-/-	-	•	•	-/•
1,450	-/•/•	5,5	•	15	-/•/•	•/-	•	-	-	-	•	-	-/-	-	•	•	-/•
1,450	-/•/•	2,5+2,5	•	10	-/•/•	•/•	•	-	-	-	-	-	-/-	-	-	•	-/◦

- De serie.
- Opcional (accesorio).
- ⓐ Conectar la hidrolimpiadora a la red de agua sólo con el dispositivo anti-retorno.



# BARREDORAS AL DETALLE



## TÉCNICA

### 01 LÁMINA DE ESTANQUEIDAD Y FILTRO DE AIRE

Una lámina de estanqueidad giratoria y dos filtros de aire de espuma retienen incluso las partículas más finas durante el barrido.

### 02 SISTEMA DE BARRIDO STIHL MULTICLEAN

Permite la recogida de diferentes tipos de suciedad, desde materiales pesados y mojados hasta latas de bebidas o incluso botellas de plástico. Con el rodillo barreador de STIHL MultiClean PLUS se recoge incluso el polvo más fino. La recogida se realiza delante de la máquina de modo que los materiales no se atasquen debajo de ella.

### 03 CEPILLOS DE BAJO DESGASTE

Cuatro años de garantía para los cepillos de nailon de bajo desgaste.

## CONFORT

### 04 PRÁCTICO DEPÓSITO DE BARRIDO

Gracias a su volumen especialmente grande recoge mucho material ocupando poco espacio. La máquina puede guardarse en posición vertical apoyada sobre el depósito sin que se caiga el contenido.

### 05 REGULACIÓN CENTRALIZADA DE LA ALTURA Y PISADOR DE CEPILLAS

Permite ajustar las barredoras a diferentes entornos. Los cepillos salientes en los laterales y el pisador de cepillos aseguran la limpieza incluso junto a paredes o bordillos.

### 06 RUEDAS GRANDES Y MANILLAR ERGONÓMICO DE ALTURA REGULABLE

Debido a su peso reducido, a sus ruedas grandes con óptima transmisión del empuje y a su manillar ergonómico, la máquina es ligera y se puede empujar con comodidad.

# BARREDORAS

- Para particulares y profesionales.
- Para limpiar caminos, patios, aparcamientos, gasolineras o naves industriales.
- Barren suciedad gruesa, fina, pesada y mojada.
- Con los eficientes sistemas de barrido STIHL MultiClean y MultiClean PLUS.



## KG 550

**Capacidad del depósito 25 l • Ancho de barrido 55 cm • 6.0 kg**

Para tareas de barrido alrededor de la casa. Sistema de barrido STIHL MultiClean, regulación centralizada de la altura en 8 posiciones, rodillos guía laterales, adecuada para uso en el exterior y cepillos de nailon de bajo desgaste.



## KG 770

**Capacidad del depósito 50 l • Ancho de barrido 77 cm • 13.0 kg**

Para barrer superficies más grandes como patios de colegio, gasolineras, estacionamientos o naves. Equipada con el sistema STIHL MultiClean PLUS. Peso reducido y transmisión directa por lo que exige menos esfuerzo. Con regulación centralizada de altura.



# ASPIRADORAS AL DETALLE



## 1 BOTÓN DE ENCENDIDO

Para controlar el encendido y apagado del equipo.

## 2 CUBIERTA CON SOPORTES PARA ACCESORIOS

Con soportes para la manguera de aspiración y el cable de la red, para guardar cómodamente las boquillas y accesorios.

## 3 LIMPIEZA DE FILTRO

El mejor rendimiento gracias a su fácil y rápida limpieza del filtro.

## 4 GRAPAS

Para sujetar las dos partes de la aspiradora y evitar derrames.

## 5 SISTEMA DE FILTRO MÚLTIPLE

La combinación de bolsa y filtro principal proporciona un grado de separación aún mayor. El filtro lavable es higiénico, económico y ecológico.



Tenga en cuenta que no todos los productos están equipados con las características aquí descritas.

En esta página sólo se describen los aspectos más importantes.

Más explicaciones e indicaciones a partir de la página 194.

# ASPIRADORAS DE LÍQUIDOS Y SÓLIDOS

- Para usuarios profesionales en talleres, servicios de limpieza y en la industria.



## SE 33

1.4 kW • Succión 210 mbar • 12 l • 5.4 kg

Para la limpieza de superficies secas y mojadas en zonas cercanas a viviendas, así como para la limpieza de vehículos. Uso versátil gracias a una amplia gama de accesorios. Boquilla para suelos conmutable para cambiar de forma flexible entre la aspiración de líquidos y la de sólidos, función de soplado enchufando el tubo de aspiración en la conexión de aire de salida, tubo de aspiración de 2 piezas para gran autonomía. Almacenamiento ideal de accesorios directamente en la máquina, boquilla para ranuras, boquilla para suelos y manguera de aspiración de 2 m de longitud.



## SE 62

1.4 kW • Succión 210 mbar • 25 l • 7.5 kg

Para interiores y exteriores. Aspiración de sólidos o líquidos a elegir. Función de soplado enchufando el tubo de aspiración a la conexión de salida de aire. Sistema de filtro múltiple con fácil limpieza del filtro. De serie con boquilla para suelos, boquilla universal y boquilla para ranuras.



# ACCESORIOS PARA ASPIRADORAS DE LÍQUIDOS Y SÓLIDOS

---

- Boquillas para distintas necesidades.
- Tubos de prolongación y adaptadores.
- Mangueras de aspiración.



## BOQUILLA PARA RANURAS

300 mm de longitud, para limpiar lugares de difícil acceso. De material sintético. Para **SE 62** y **SE 122**.



## BOQUILLA DE ALUMINIO

Anchura 300 mm, juego de cepillos extraíble. Para **SE 62** y **SE 122**.



## BOQUILLA DE ASPIRACIÓN UNIVERSAL

Anchura 115 mm, de material sintético. Con cepillo para pelusas. Para **SE 62** y **SE 122**.



## BOQUILLA CON CEPILLO

(Ø de conexión 36 mm)  
230 mm de longitud. Para limpiar piezas delicadas, por ejemplo muebles tapizados. Para **SE 62** y **SE 122**.



## FILTRO PET

Filtro de PET resistente y lavable, muy adecuado para aspirar líquidos, para **SE 62** y **SE 122**.



### BOLSAS

Paquete con 5 unidades resistentes. Tela reforzada. Para **SE 62**.



### BOQUILLA PARA RADIADORES

(Ø de conexión 36 mm)  
Para limpiar radiadores y celosías. Boquilla para ranuras y cepillos especiales. Para **SE 33** y **SE 133 ME**.

	Vacío máx. (mbar)	Caudal de aspiración de aire (l/min)	Capacidad del depósito (l)	Tensión nominal (V/Hz)	Potencia máx. P <sub>max</sub> (kW)	Peso, listo para el servicio (kg)	Nivel de presión acústica* (dB(A))	Longitud de manguera (m)	Diámetro de manguera (mm)	Aspirado de líquidos/sólidos a elección	Encendido automático/enchufe (E)	Sistema de filtro múltiple	Limpieza del filtro	Filtro de papel/feltro	Bolsa de feltro	Tubo de mano con acople rápido	Tubo de aspirado de plástico/acero inoxidable	Boquilla para suelos conmutable	Boquilla universal para ranuras	Adaptador para herramienta eléctrica	Regulación de revoluciones	Arranque suave	Desconexión retardada
<b>SE 33</b>	210	3.600	20	120	1.4	7.5	70.9	2.5	32	•	-	•	•	•/-	•	•	•/-	•	•	-	-	-	-
<b>SE 62</b>	250	3.600	30	120	1.5	12.1	62	3	32	•	•	•	•	•	•	•	•	•	•	-	-	•	•

**ASPIRADORES DE LÍQUIDOS Y SÓLIDOS**

• De serie. \* Factor K según Directiva 2006/42/CE = 2.0 dB(A).



# CUIDADO EFECTIVO DE ESPACIOS VERDES EN CUALQUIER TERRENO

---

FUMIGADORAS AL DETALLE	154
FUMIGADORAS DE MOTOR Y ACCESORIOS	156
PARIHUELA	158
FUMIGADORAS MANUALES Y ACCESORIOS	160

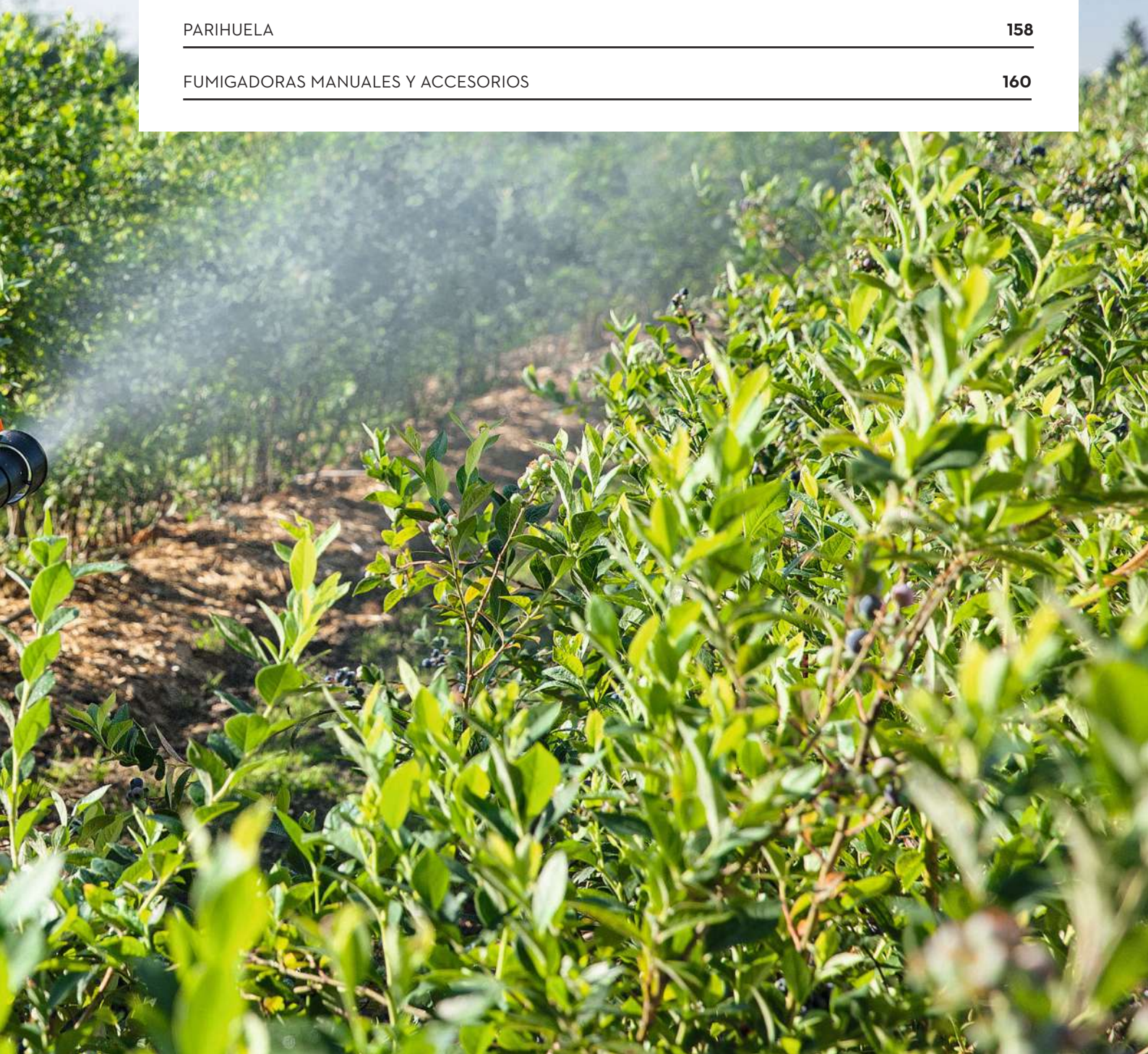

# FUMIGADORAS AL DETALLE

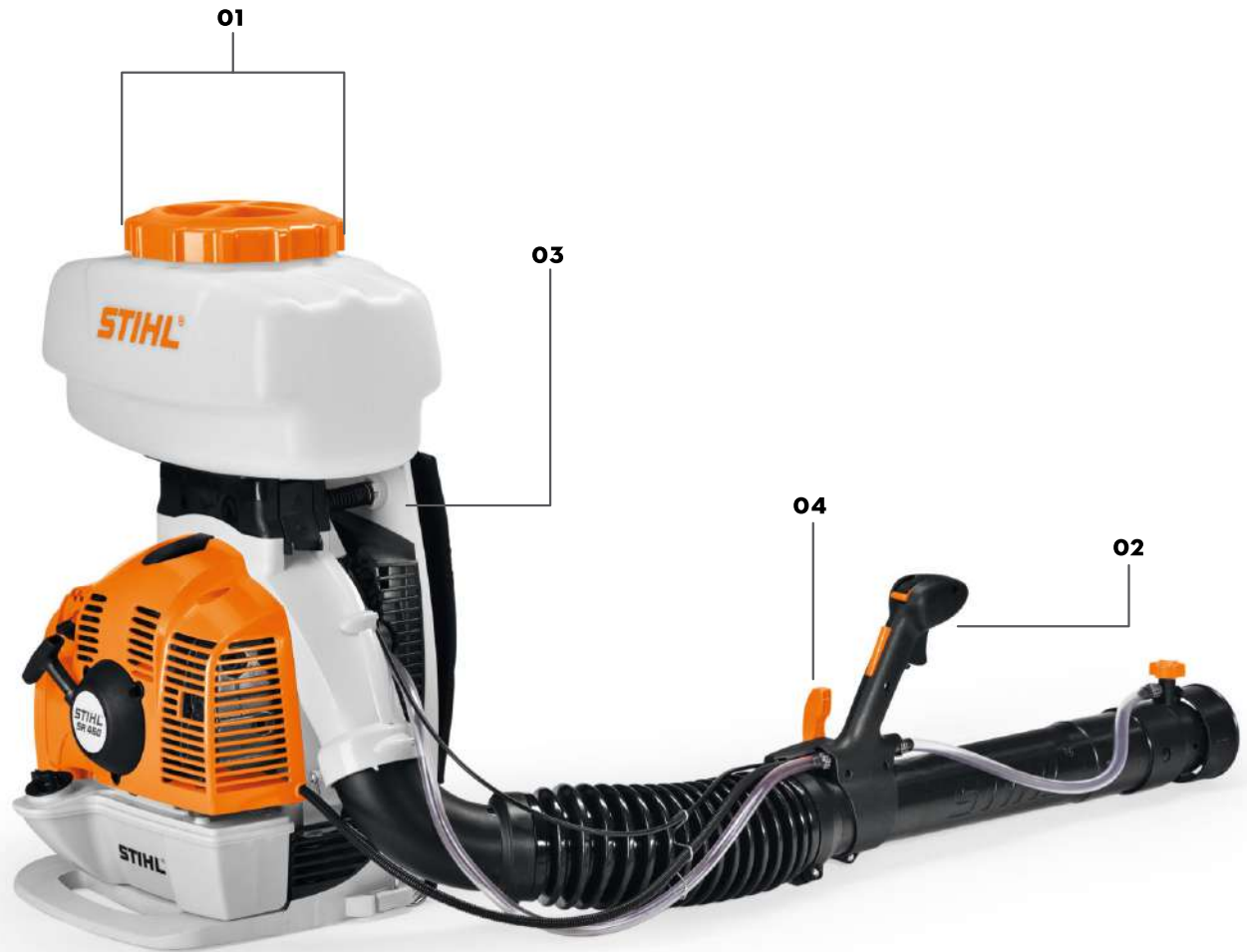

## 1 DEPÓSITO CON GRAN ABERTURA DE LLENADO

El depósito de 10 o 14 litros posee una gran capacidad y le permite trabajar durante más tiempo sin rellenarlo. Gracias a su gran abertura, el llenado es limpio y rápido. Las pérdidas por sacudidas son mínimas y el depósito se puede limpiar con mucha facilidad.

## 2 EMPUÑADURA MULTIFUNCIONAL

Esta empuñadura contiene los elementos de mando del motor y de la válvula de pulverización. Además de controlar el motor, también puede conectar, desconectar o regular el caudal de pulverización con una sola mano.

## 3 DEPÓSITO 2 EN 1

El depósito de la fumigadora SR 450 se cambia a líquido o granulado con pocas maniobras. No se necesitan unos juegos de conversión ni tampoco herramientas.

## 4 SISTEMA DE DOSIFICACIÓN CON CÓMODA PALANCA

La gran palanca de dosificación de SR 450 para pulverizar o esparcir granulado se encuentra directamente debajo de la empuñadura de mando. Con un sólo movimiento puede cerrar o abrir el flujo de polvo y regular la concentración exacta.



Tenga en cuenta que no todos los productos están equipados con las características aquí descritas.

En esta página sólo se describen los aspectos más importantes. Más explicaciones e indicaciones a partir de la página 194.



# FUMIGADORAS A MOTOR Y ACCESORIOS

- Especialmente diseñada para ganadería, frutales y cultivos plataneros.
- Ergonómicos y muy cómodos.
- Óptimos para cultivos verticales.



**SR 200**  
27.2 cm<sup>3</sup> • 10 l • 7.9 kg\*

Ligera fumigadora muy cómoda gracias a su diseño compacto y a la proximidad al cuerpo de su centro de gravedad. Ideal para cultivos de hasta 2.5 m de altura. Sistema de arranque simplificado, empuñadura multifuncional de una mano y protector antiderrame. De serie con rejilla cónica de desvío, rejilla de desvío y rejilla de doble desvío.



**SR 420**  
56.5 cm<sup>3</sup> • 13 l • 11.1 kg\*

La potente y versátil fumigadora SR420, es un equipo verdaderamente profesional en cultivos, frutales y huertas. Su diseño ergonómico se adapta a la forma del cuerpo y el sistema anti-vibratorio minimiza el impacto en el operador.



**SR 430**  
63.3 cm<sup>3</sup> • 14 l • 12.2 kg\*

Potente fumigadora de gran alcance, con sistema de arranque simplificado, motor 2-MIX, correas cómodas y empuñadura multifuncional de una mano. De serie con rejilla cónica de desvío, rejilla de desvío y rejilla de doble desvío.



**SR 450**  
63.3 cm<sup>3</sup> • 14 l • 12.8 kg\*

Iguals características que el modelo SR 430 pero equipado adicionalmente con el depósito 2 en 1, que le permite ser usada tanto para pulverizar como para esparcir granulado. Dosificación cómoda y exacta. Motor 2-Mix



## CINTURÓN ACOLCHADO DE CADERA

Cinturon acolchado para mejor comodidad y soporte lumbar.



## KIT DE CONVERSIÓN PARA APLICAR POLVOS Y GRANULADOS

Para adaptar en la SR 420 el equipo es capaz de rociar polvos y granulados.

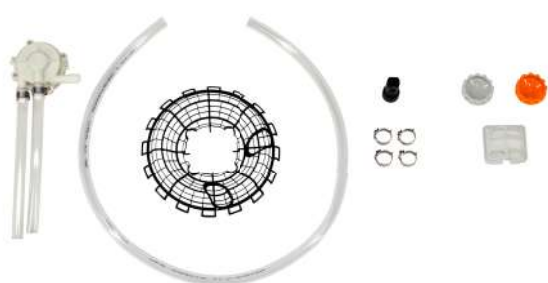

## JUEGO DE BOMBA DE PRESIÓN + KIT ULV

Aumenta la cantidad a esparcir cuando se pulveriza hacia arriba. Ideal para pulverizar con eficiencia árboles medianos y altos. Mezcla además el líquido en el depósito.

## KIT DE DOSIFICACIÓN DE ULTRA BAJO VOLUMEN (ULV)



Adecuado para esparcir pequeñas cantidades de líquido. Para todas las fumigadoras.



Dosificador ULV para esparcir cantidades muy pequeñas de líquido.

	Cilindrada (cm <sup>3</sup> )	Peso (kg)*	Nivel de presión acústica** (dB(A))	Nivel de potencia acústica** (dB(A))	Nivel de vibraciones*** (m/s <sup>2</sup> )	Capacidad del depósito (l)	Caudal de aire (m <sup>3</sup> /h)	Alcance horizontal máx. (m)	Función de pulverización	Sistema antivibración STIHL	Empuñadora multifuncional	STIHL ElastoStart	Filtro de aire de larga duración	Motor STIHL (2-MX/4-MX®)
<b>FUMIGADORAS ①</b>														
<b>SR 200</b>	27.2	79*	94	104	1.5	10	780	9.0	-	●	●	-	-	2-MIX
<b>SR 420</b>	56.5	11*	101	113	2.3	13	1.260	12	-	●	●	●	●	-
<b>SR 430</b>	63.3	12.2*	97	109	1.9	14	1.300	14.5	-	●	●	●	●	2-MIX
<b>SR 450</b>	63.3	12.8*	101	110	1.9	14	1.300	14.5	●	●	●	●	●	2-MIX

• De serie.

① Para utilizar fumigadoras se debe observar la normativa legal vigente.

② Sin juego de soplado.

\* Peso sin combustible, completo.

\*\* Factor K según Directiva 2006/42/CE = 2.5 dB(A).

\*\*\* Factor K según Directiva 2006/42/CE = 2 m/s<sup>2</sup>.



# ASPERSORA A BATERÍA

- Las aspersoras a batería STIHL son ideales para aplicar fertilizantes, herbicidas e insecticidas en jardines y cultivos.
- Ofrecen comodidad y alto rendimiento gracias a su batería duradera, presión ajustable y boquillas intercambiables, asegurando una pulverización uniforme y eficiente.



## **SGA 2000** 6 bar · 4.8 kg<sup>①</sup>

La aspersora STIHL SGA 2000 es la solución ideal para la aplicación de productos líquidos en la protección contra hongos, plagas y malezas en agricultura, fruticultura, cultivos y silvicultura. Diseñado para trabajar incluso bajo la lluvia, ofrece autonomía y comodidad gracias a su acumulador integrado, garantizando un rendimiento confiable en cualquier condición.



Múltiples boquillas para distintas necesidades de aplicación



Selector para ajustar la función de agitador



Perilla para ajustar la presión de trabajo y el caudal



# ASPERSORAS MANUALES Y ACCESORIOS

- Para casas, jardines y cultivos medianos.
- Óptimos para cultivos horizontales.
- Para cuidar plantas de manera individual y pulverizar con precisión líquidos fitosanitarios y abonos.



**SG 11**  
1.5 l • 0.47 kg

Atomizador manual para la aplicación de productos líquidos, herbicidas e insecticidas, también para el abono y el refuerzo de las plantas. Robusto y de larga durabilidad en el trabajo, en la casa y áreas pequeñas del jardín. Depósito permeable a la luz y con escala visible de llenado.



**SG 20**  
18 l • 5.2 kg ①

Cuando se trabaja con compuestos como pesticidas o herbicidas, la precisión y el control son las principales prioridades. La fumigadora manual SG 20 garantiza una presión de trabajo constante a través de su depósito de líquidos presurizado independiente del tanque principal. Es cómoda y liviana lo que ayuda a realizar las labores de trabajo con menos fatiga.



**SG 51**  
12 l • 4.5 kg ①

Fumigadora de mochila para aplicaciones ocasionales. Manejo confortable, con posibilidad de ubicar la palanca de la bomba a la izquierda o la derecha y con válvula de cierre ergonómica.



**SG 71**  
18 l • 4.8 kg ①

Fumigadora de mochila para aplicaciones ocasionales. Máxima comodidad de trabajo con posibilidad de ubicar la palanca de la bomba a la izquierda o a la derecha y ajuste de anchura y longitud. Correas de alta calidad y placa dorsal moldeada para llevar con gran comodidad. Válvula de cierre ergonómica con manómetro.





### **BOQUILLA CÓNICA DE LATÓN 2.5 MM**

Para SG 51 y SG 71.

Boquilla especial de gran calibre para caudales elevados. Ideal para encalar.



### **PORTABOQUILLAS**

Para SG 51 y SG 71.

Necesario para poder montar boquillas de chorro plano en el equipo.



### **BOQUILLA DE CHORRO PLANO DE LATÓN 65-0025**

Para SG 51 y SG 71.

Boquilla de chorro plano de bajo calibre y bajo caudal para productos de pulverización muy finos que se deban esparcir con exactitud.



### **FILTRO FINO 100 M PARA VÁLVULA DE CIERRE**

Para SG 51 y SG 71.

Filtro fino para la válvula de cierre. Evita que las boquillas de bajo caudal se atasquen.



### **BOQUILLA AJUSTABLE DE LATÓN**

Para SG 51 y SG 71.

Con la boquilla ajustable de latón se puede pulverizar con boquilla cónica o con chorro completo. Para un resultado óptimo también bajo condiciones cambiantes o con distintas aplicaciones.

### **BOQUILLA DE CHORRO PLANO GOTA MEDIA-FINA DE PLÁSTICO**

Boquilla de chorro plano de calibre intermedio, para trabajos en superficies, ideal para pulverizar en gotas finas-medianas.



### **BOQUILLA DE CHORRO PLANO GOTA MEDIA-FINA DE LATÓN**

Boquilla de chorro plano de calibre intermedio, para trabajos en superficies, ideal para pulverizar en gotas finas-medianas.







# AHOYADORAS POTENTES PARA SUBSUELOS RESISTENTES

---

AHOYADORAS AL DETALLE

166

---

AHOYADORAS DE TRABAJO AGRÍCOLA Y FORESTAL

167



# AHOYADORA AL DETALLE

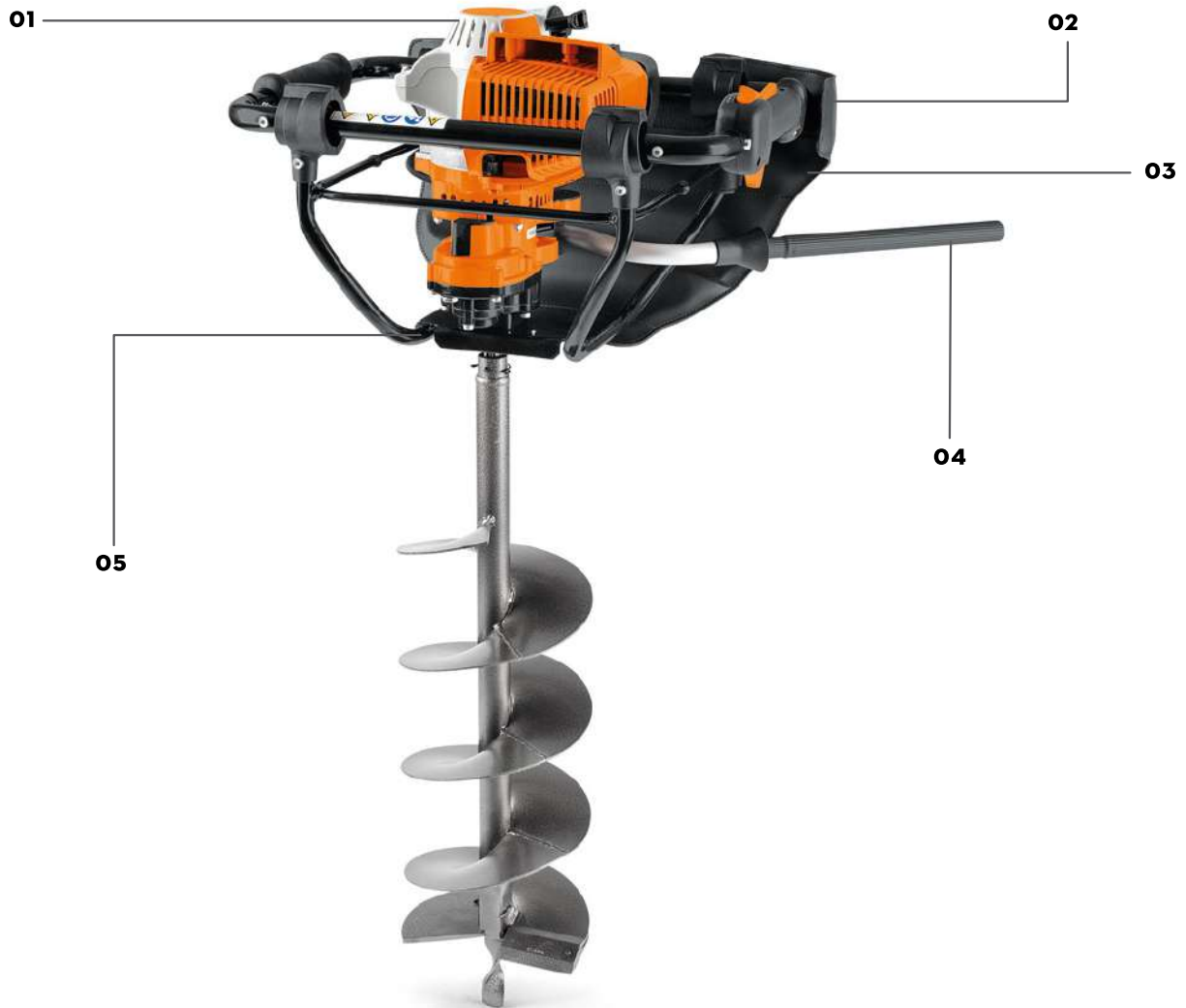

## 1 MOTOR STIHL 4-MIX °

El motor STIHL 4-MIX. reúne las ventajas de los motores de dos y cuatro tiempos. Consume menos combustible, produce menos gases de escape y no requiere cambios de aceite. Sonido más agradable y excelente fuerza de arrastre y elevado.

## 2 EMPUÑADURA MULTIFUNCIONAL

Todos los elementos de mando que controlan el equipo están integrados en la empuñadura. Un manejo más fácil y seguro con los dedos pues la mano permanece en posición de trabajo.

## 3 APOYO ACOLCHADO

El apoyo acolchado de gran tamaño se posa en la pierna o el cuerpo del operario durante el trabajo. Además de resultar muy cómodo, permite manejar la ahoyadora con suavidad y exactitud.

## 4 FRENO DE BARRENA QUICKSTOP

El freno de barra STIHL QuickStop con palanca de activación interrumpe la transmisión de fuerza cuando la barra se atasca. El freno de barra también permite soltar las barrenas atascadas.

## 5 MANILLAR CON VIBRACIONES REDUCIDAS

El manillar reduce notablemente las vibraciones y permite trabajar sin demasiado esfuerzo.



Tenga en cuenta que no todos los productos están equipados con las características aquí descritas.

En esta página sólo se describen los aspectos más importantes. Más explicaciones e indicaciones a partir de la página 194.

# AHOYADORAS PARA TRABAJO AGRÍCOLA Y FORESTAL

- Equipos móviles y resistentes para profesionales.
- Para excavar hoyos, realizar tareas de cultivo, utilizar en la construcción o tomar muestras del suelo.
- También puede utilizarse en terrenos de difíciles acceso.



## BT 131

36.3 cm<sup>3</sup> • 1.4 kW/1.87 HP • 1.8 kg\*

Ahoyadora con gran capacidad de arrastre para un solo operario, motor 4-MIX, con bajo consumo de combustible, valores limitados de vibración y ruido, equipada de serie con freno de barrena QuickStop, sistema de filtro de aire de larga duración y apoyo acolchado. Hasta un 30% más de rendimiento comparado con su modelo anterior.

\* Peso sin barrena.



STIHL BASIC

## BT 230

36.3 cm<sup>3</sup> • 1.4 kW/1.87 HP • 1.8 kg\*

BT 230 es ideal para perforar agujeros para plantar en agricultura, colocar postes y pozos de drenaje o tomar muestras de suelo. Gracias a la conexión estándar para brocas de 20 mm, se pueden conectar a la barrena BT 230 la mayoría de las brocas disponibles en el mercado. Las afiladas puntas de perforación y los husillos con cuchillas de corte del sinfín de tierra pueden penetrar eficazmente incluso en sustratos pedregosos.

\* Peso sin barrena.

Cilindrada (cm <sup>3</sup> )	Potencia (kW/HP)	Peso (kg)	Nivel de presión acústica ** (dB(A))	Nivel de vibraciones izquierda/derecha *** (m/s <sup>2</sup> )
36.6	1.4/1.87	10	99	6.8/8.7
36.6	1.48/2.0	10.9	100	7.0/5.0

### AHOYADORAS DE TRABAJO AGRÍCOLA Y FORESTAL

<b>BT 131</b>	36.6	1.4/1.87	10	99	6.8/8.7
<b>BT 230</b>	36.6	1.48/2.0	10.9	100	7.0/5.0





# MOVER GRANDES VOLÚMENES DE AGUA CON FACILIDAD

MOTOBOMBAS AL DETALLE

170

MOTOBOMBAS

171



# MOTOBOMBAS AL DETALLE



## TÉCNICA

### 01 MOTOR STIHL EHC

Las bombas de agua STIHL están equipadas con potentes y fiables motores de gasolina de 4 tiempos.

### 02 SENSOR DE PROTECCIÓN CONTRA BAJO NIVEL DE ACEITE

En cuanto el aceite se encuentra por debajo del nivel necesario para garantizar un funcionamiento seguro, el motor se apaga automáticamente.

### 03 SISTEMA ANTIVIBRACIÓN

Los amortiguadores de vibraciones montados en línea con respecto al motor, así como en la brida de la carcasa de la bomba, reducen los esfuerzos mecánicos en toda la unidad y garantizan un funcionamiento suave, incluso a altas velocidades del motor.

## CONFORT

### 04 BASTIDOR RESISTENTE

El bastidor robusto proporciona una buena estabilidad sobre diversas superficies y protege al mismo tiempo el motor de posible daños.

### 05 DISEÑO COMPACTO

El diseño compacto permite un transporte sencillo y un almacenamiento en poco espacio.

### 06 MANEJO SENCILLO Y FÁCIL MANTENIMIENTO

Todas las piezas que requieren mantenimiento tienen un fácil acceso. El filtro de aire se puede cambiar sin herramientas.

# MOTOBOMBAS

- Ideal para su uso en la agricultura.
- Para la extracción de agua en lagos, ríos, estanques u otros lugares, el transporte fácil de volúmenes de agua y el bombeo de agua acumulada.
- Bombas autocebantes con conexiones de 1.5", 2", 3" o 4" para un volumen de mediano.



STIHL BASIC

## WP 230

40,2 cm<sup>3</sup> • 2,11 CV • 11,3 kg

Motobomba con alta capacidad de bombeo vertical y horizontal de hasta 250 l / min = 15 m<sup>3</sup> / ha una altura de flujo de hasta 8 m y una altura de bombeo de 27 m. Arnés robusto. La jaula de filtro estándar protege la herramienta contra la entrada de partículas grandes, y las abrazaderas de alta calidad permiten un fácil montaje de la manguera. El filtro de espuma se puede reparar.



## WP 300

212 cm<sup>3</sup> • máx. 37 m<sup>3</sup>/h • 4,4 kW / 6,0 CV • 26,0 kg ①

Bomba de agua versátil con potente motor de gasolina de 4 tiempos y conexión de manguera de 2" para un volumen medio de hasta 37 m<sup>3</sup>/h. La cesta de aspiración integrada protege la bomba contra daños producidos por las partículas de suciedad del agua. El robusto bastidor de la bomba de agua proporciona una gran estabilidad sobre diversas superficies y protege al motor de golpes y daños accidentales. Manguera de aspiración y presión no incluida en el suministro.

① Peso sin combustible.



### WP 600

212 cm<sup>3</sup> · máx. 63 m<sup>3</sup>/h · 4,4 kW / 6,0 CV · 29,0 kg ①

Bomba de agua robusta y fiable con potente motor de gasolina de 4 tiempos y conexión de manguera de 3" para un volumen grande de hasta 63 m<sup>3</sup>/h. Con cesta de aspiración integrada para proteger la bomba de las partículas de suciedad del agua. El bastidor resistente proporciona una buena estabilidad sobre diversas superficies y protege al mismo tiempo el motor de posible daños. Manguera de aspiración y presión no incluida en el suministro.



### WP 900

252 cm<sup>3</sup> · máx. 94 m<sup>3</sup>/h · 5,2 kW / 7,1 CV · 38,0 kg ①

Bomba de agua especialmente potente con motor de gasolina de 4 tiempos y conexión de manguera de 4" para un volumen muy grande de hasta 94 m<sup>3</sup>/h. El robusto bastidor proporciona una buena estabilidad de la bomba sobre diversas superficies y protege al mismo tiempo al motor de posible daños. La cesta de aspiración integrada protege la bomba de la contaminación por las partículas de suciedad del agua. Manguera de aspiración y presión no incluida en el suministro.

① Peso sin combustible.

	Tipo de motor	Cilindrada (cm <sup>3</sup> )	Potencia nominal (kW/CV)	Máx. revoluciones de trabajo (r.p.m.)	Capacidad del depósito (l)	Peso ① (kg)	Conexión de manguera (pulgadas)	Máx. capacidad del caudal (m <sup>3</sup> /h)	Máx. caudal volumétrico (l/min)
<b>MOTOBOMBAS</b>									
<b>WP 230</b>	STIHL 2 MIX	36,3	2,11	9.500	0,8	11,3	1,5	15	250
<b>WP 300</b>	STIHL EHC 605	212	4,4/6,0	3.600	3,6	26,0	2	37	615
<b>WP 600</b>	STIHL EHC 605	212	4,4/6,0	3.600	3,6	29,0	3	63	1.050
<b>WP 900</b>	STIHL EHC 705	252	5,2/7,1	3.400	4,0	38,0	4	94	1.565

① Peso neto sin combustible.

② Incertidumbre según la Directiva 2006 / 42 / CE.



## PARA MAYOR FLEXIBILIDAD

Para que el ámbito de uso de las bombas de agua tenga la máxima flexibilidad posible, no se incluye ninguna manguera con el producto. Por tanto, cuando elija la manguera de aspiración y presión, tenga en cuenta que el material sea estable y resistente a la presión. El diámetro interior de la manguera debe coincidir con el tamaño de conexión de la bomba de agua. Debe utilizarse un filtro de aspiración con la manguera de aspiración.

Máx. altura hidrostática (m)	Máx. altura de aspiración (m)	Máx. presión de bombeo (bar)	Nivel de potencia acústica garantizado (dB(A))	Nivel de presión acústica medido (dB(A))	Incertidumbre del nivel de presión acústica 2 (dB(A))
27	8	3	104	92	2
33	7	3	101	86	2
31	7	3	103	87	3
34	6,5	3	105	89	3



# ENERGÍA SIN LÍMITES: GENERADORES PARA TUS NECESIDADES MÁS EXIGENTES

GENERADORES AL DETALLE

176

GENERADORES

177





# GENERADORES AL DETALLE



## 03 TRANSPORTE SEGURO

## 01 COMPATIBILIDAD DE PIEZAS



## 04 MANEJO FÁCIL

## 02 LARGA VIDA ÚTIL

### 01 COMPATIBILIDAD DE PIEZAS

El generador utiliza piezas comunes con otros equipos como bombas de agua. Esta característica simplifica la gestión de repuestos y servicios técnicos al compartir componentes entre diferentes equipos.

### 02 LARGA VIDA ÚTIL

Los generadores son especialmente duraderos, están diseñados y comprobados para tener una vida útil el doble de larga (es decir, está comprobado el funcionamiento durante 1.000 horas).

### 03 TRANSPORTE SEGURO

Las asas del dispositivo de transporte han sido optimizadas. El sistema evita que se pliegue, lo que aumenta la seguridad durante el transporte.

### 04 MANEJO FÁCIL

El manejo fácil está asegurado gracias al panel de mando claro y al display digital.

# GENERADORES

- Potencia continua y máxima desde 2.500 W hasta 5.500 W.
- Ideal para una variedad de usos, desde agricultura hasta construcción.
- Conexiones versátiles para adaptarse a diferentes dispositivos y herramientas eléctricas.
- Diseño robusto y duradero para un suministro eléctrico confiable en cualquier entorno.



**GR 40**  
2.500 W • 40 kg ①

Este generador proporciona una potencia continua de 2.500 W y máxima de 2.500 W, lo que lo hace adecuado para una variedad de aplicaciones domésticas y de pequeña escala. Con dos enchufes monofásicos de 110 V, garantiza un suministro de energía confiable para múltiples dispositivos y un enchufe bifásico de 220 V. Su diseño compacto y su bajo nivel de sonido lo hacen ideal para lugares donde se requiere un funcionamiento silencioso.



**GR 60**  
5.500 W • 72,5 kg ①

El GR 60 de 5.000 W de potencia continua y 5.500 W máximos es una opción robusta para alimentar una variedad de dispositivos y herramientas eléctricas. Con tres enchufes monofásicos de 110 V, 1 enchufe bifásico de 220 V, ofrece versatilidad en la conexión de equipos. Su tanque de 25 litros permite aproximadamente 13 horas de funcionamiento al 50% de su capacidad, adecuado para proyectos prolongados. Con un peso de 74 kg y ruedas de 9.5" de diámetro, es fácil de transportar y maniobrar. Además, su nivel de sonido de 54,6 dB lo hace apto para uso en entornos residenciales y comerciales.

① Peso sin combustible.

	Máx. salida [W]	Número de enchufes (monofásicos/trifásicos)	Interruptor trifásico	Terminal de 12 V	Capacidad del tanque de combustible / 50% Tiempo continuo	Peso ① (kg)	Arranque eléctrico	Gancho de la grúa	Ruedas [pulgadas/cm]
<b>GENERADORES</b>									
<b>GR 40</b>	2.500	2 monofásicos 1 Bifásico	NO	-	15 l / 15 hs	40	NO	NO	NO
<b>GR 60</b>	5.500	3 Monofásicos 1 Bifásico	-	-	25 l / 13 hs	72,5	NO	-	9,5"/24 cm

① Peso sin combustible.





# POTENCIA Y VERSATILIDAD: LOS MOTORES ESTACIONARIOS STIHL

---

MOTORES ESTACIONARIOS AL DETALLE

180

MOTORES ESTACIONARIOS

181

# MOTORES ESTACIONARIOS AL DETALLE

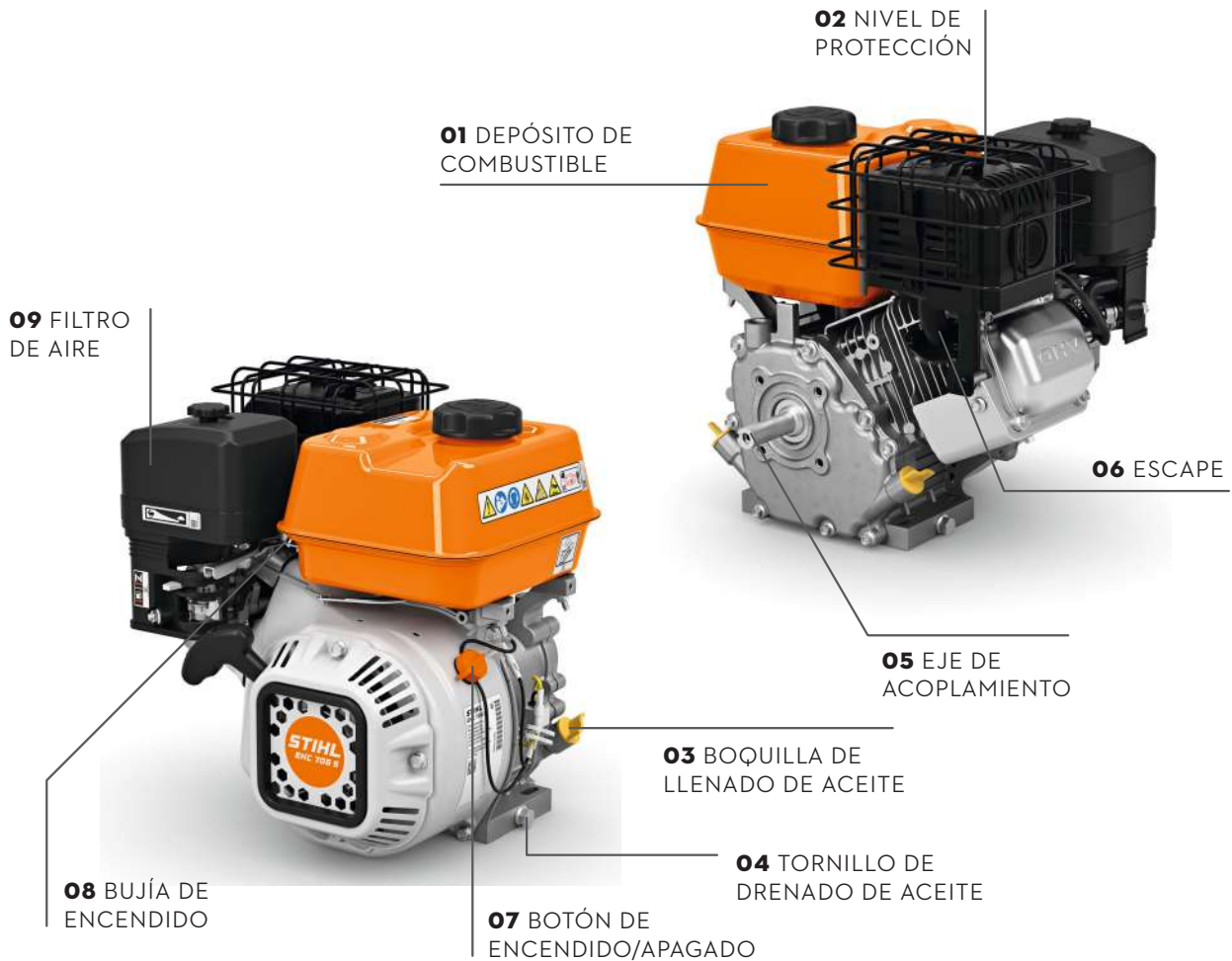

## TÉCNICA

### 01 DEPÓSITO DE COMBUSTIBLE

Con rejilla/filtro para evitar la entrada de partículas grandes de suciedad.

### 02 NIVEL DE PROTECCIÓN

Reforzado para evitar contacto con superficie caliente del silenciador.

### 03 BOQUILLA DE LLENADO DE ACEITE

Acceso por dos lados y varilla de nivel de aceite.

### 04 TORNILLO DE DRENADO DE ACEITE

Acceso por ambos lados para cambio de aceite.

### 05 EJE DE ACOPLAMIENTO

Permite acoplar equipos variados.

### 06 ESCAPE

Estructura reforzada para durabilidad.

## CONFORT

### 07 BOTÓN DE ENCENDIDO/APAGADO

Fácil acceso y manejo para distintas aplicaciones.

### 08 BUJÍA DE ENCENDIDO

Totalmente cubierta para evitar entrada de humedad.

### 09 FILTRO DE AIRE

Filtro de espuma para permitir entrada de aire limpio al motor.

# MOTORES ESTACIONARIOS

- Ideales para agricultores, pescadores y contratistas, entre otros.
- Perfectos para ser acoplados con una variedad de equipos.



**EHC 605 S**  
212 cm<sup>3</sup> • 6.0 HP

Robusto motor estacionario a gasolina de 4 tiempos (6 HP). Está diseñado para ser usado en barcos, ensilado, pulverización, generación de energía, molienda, construcción, entre otros, puede ser funcionado bajo la lluvia sin afectar su rendimiento. Su estructura reforzada lo hace más duradero.



**EHC 705 S**  
252 cm<sup>3</sup> • 7,0 HP

Robusto motor estacionario a gasolina de 4 tiempos (7 HP). Está diseñado para las diversas aplicaciones y para ser usado con condiciones meteorológicas adversas, puede ser funcionado bajo la lluvia sin afectar su rendimiento. Su estructura reforzada lo hace más duradero.



**NUEVO**  
**EHC 1105 S**  
389 cm<sup>3</sup> • 11 HP

STIHL EHC 1105 S combina rendimiento y eficiencia en un diseño robusto. Con tecnología de 4 tiempos, tanque de gran capacidad y protección automática por bajo nivel de aceite, brinda seguridad y autonomía. Su versatilidad y facilidad de uso lo convierten en la mejor opción para trabajos exigentes.



**NUEVO**  
**EHC 1505 S**  
500 cm<sup>3</sup> • 15 HP

El motor estacionario STIHL EHC 1505 S ofrece potencia confiable y bajo consumo para aplicaciones agrícolas y de construcción. Su eje forjado permite acoplar diversas herramientas, mientras que el sistema de protección contra bajo nivel de aceite asegura operación segura. Compacto, fácil de manejar y con mantenimiento mínimo, garantiza productividad continua.

	Potencia nominal [HP]	Cilindrada [cm <sup>3</sup> ]	Aceite de motor [l]	Depósito de combustible [l]
<b>MOTORES ESTACIONARIOS</b>				
<b>EHC 605 S</b>	7.0	212	0,55	3,6
<b>EHC 705 S</b>	7.0	252	0.6	4.0
<b>EHC 1105 S</b>	11	389	1.1	6.5
<b>EHC 1505 S</b>	15	500	1.1	6.5





# EQUIPOS DE GRAN RENDIMIENTO PARA TRABAJOS EXIGENTES

---

TRONZADORAS AL DETALLE	184
TRONZADORAS Y ACCESORIOS	185
ACCESORIOS TRONZADORAS	186
TRENES DE GUÍA	187
DISCOS	188

# TRONZADORA AL DETALLE



## 1 SISTEMA ANTIVIBRACIÓN STIHL

Los elementos de amortiguación reducen la transmisión de las oscilaciones del motor a las manos y a los brazos. Ahorra esfuerzo al trabajar con el equipo de forma manual.

## 2 CONEXIÓN DE AGUA

A través de la conexión de agua se transfiere agua al disco para realizar cortes en mojado. De este modo, el polvo producido durante el corte se fija de manera efectiva.

## 3 FILTRO DE AIRE DE LARGA DURACIÓN CON SEPARACIÓN PREVIA, TIPO CICLÓN

El intervalo de filtro se prolonga hasta 1 año (según las condiciones de trabajo) y se elimina la necesidad de limpiar el filtro de forma periódica.

## 4 CIERRE DE DEPÓSITO SIN HERRAMIENTAS

Permite abrir y cerrar fácilmente el depósito sin necesidad de herramientas adicionales, se puede llenar verticalmente y protege el tanque de la entrada de polvo.



Tenga en cuenta que no todos los productos están equipados con las características aquí descritas.

En esta página sólo se describen los aspectos más importantes.

Más explicaciones e indicaciones a partir de la página 192.

# TRONZADORA Y ACCESORIOS

- Equipos de mano.
- Para tareas difíciles de corte en obras de construcción.
- Corta hormigón, piedra, asfalto y ladrillos.
- Extremadamente potente y resistente.



## TS 420

66.7 cm<sup>3</sup> • 3.2 kW/4.2 HP • 9.6 kg\*

Tronzadora de uso universal para construcción e ingeniería civil. Con disco de 350 mm para una profundidad de corte de hasta 125 mm. El sistema antivibración STIHL, sistema de filtro de aire de larga duración, arranque con poco esfuerzo gracias a la válvula de descompresión, motor 2-MIX, más rentable y amigable con el medio ambiente.



# ACCESORIOS TRONZADORAS



## SET DE RUEDAS

Juego de conversión para el pie delantero.  
Permite apoyar la tronadora sobre superficies uniformes.  
Con ruedas de desplazamiento que facilitan el manejo de la TS 420.



## DEPÓSITO DE AGUA A PRESIÓN

10 Lts. Abastecimiento móvil de agua para tronadoras en obras de construcción sin conexión de agua.  
No es recomendada para la GS 461.

Cilindrada (cm<sup>3</sup>)

Potencia (kW/CV)

Tensión nominal (V)

Peso (kg)

Nivel sonoro<sup>①</sup> (dB(A))

Potencia sonora<sup>②</sup> (dB(A))

Vibraciones izquierda / derecha<sup>③</sup> (m/s<sup>2</sup>)

STIHL Motor (2-MIX/4-MIX<sup>④</sup>)

Longitud total (cm)

Disco (mm)

Profundidad máx. de corte (mm)

Válvula de descompresión

Sistema antivibración STIHL

Protector de magnesio

### TRONZADORAS DE GASOLINA<sup>⑤</sup>

TS 420	66,7	3,2/4,4	—	9,6 <sup>④</sup>	98 <sup>⑥</sup>	109 <sup>⑥</sup>	3,9 / 3,9	2-MIX	72,5	350	125	•	•	•
--------	------	---------	---	------------------	-----------------	------------------	-----------	-------	------	-----	-----	---	---	---

● De serie.

○ Opcional (accesorios).

i = STIHL Injection.

1 Valor K RL 2006 / 42 / EG = 2,0 dB(A).

2 Valor K RL 2006 / 42 / EG = 2m/s<sup>2</sup>.

3 De serie con disco de corte de resina sintética.

4 Peso sin combustible ni disco.

5 Peso sin batería ni disco.

6 Medición conforme a ISO 19432.

7 Medición con disco en corte conforme a EN 60745-2-22.

# TRENES DE GUÍA

- Para obtener bordes exactos y trayectos de corte más largos.
- Montaje y desmontaje sencillo y sin herramientas de la tronzadora.

## CONSEJO PROFESIONAL STIHL



El tren guía FW 20 se puede plegar con facilidad y ocupa muy poco espacio de almacenamiento. Una sola persona puede transportarlo sin esfuerzo. Las ventajas que ofrece el acoplamiento rápido también resultan muy convenientes y convierten a la tronzadora en un multitallento, ya que de este modo usted cuenta con dos equipos en uno: una tronzadora normal y una tronzadora con tren de guía compacta.



## TREN DE GUÍA FW 20 CON ACOPLAMIENTO

Para obtener bordes exactos con profundidades de corte exactas al milímetro en trayectos largos. Adecuado para todas las tronzadoras STIHL. El juego de conversión con acoplamiento rápido se vende como accesorio para el volumen de suministro. Para TS 420 y TS 700.



## JUEGO DE CONVERSIÓN CON ACOPLAMIENTO RÁPIDO

Para tren de guía FW 20.  
Para TS 420 y TS 700.



## DEPÓSITO DE AGUA

Para tren de guía FW 20.  
Para TS 420 y TS 700.



## SEÑALIZADOR DE DIRECCIÓN DE CORTE

Para tren de guía FW 20.



# DISCOS

- Discos de resina sintética y diamantada para tronzar piedras naturales, asfalto, acero y hormigón.
- Óptimamente adecuados para tronzadoras STIHL.
- Larga vida útil y alto rendimiento de corte.



## DISCO DE DIAMANTE PIEDRA DURA/ HORMIGÓN (SB)

Disco profesional de uso universal. Adecuado para ladrillo, hormigón, ladrillo refractario, granito y tubos de fundición dúctil. Su estructura en segmentos resistentes a las altas temperaturas hace que sea recomendable para cortar acero de construcción de hasta 10 mm de anchura. También se recomienda para el uso en trabajos de limpieza en zonas de catástrofes.



## DISCO DE DIAMANTE HORMIGÓN (B)

Para cortar hormigón, ladrillos de barro y hormigón lavado. También es adecuado para hormigón armado y materiales de construcción en general. Disponible en varias clases de potencia, esmaltado de gris.



## DISCO DE DIAMANTE HORMIGÓN (B10)

Disco para cortar hormigón, ladrillos, hormigón lavado y materiales de construcción en general.



## DISCO DE DIAMANTE PIEDRA DURA HORMIGÓN (X100)

Disco muy rápido y de uso universal, para cortar desde materiales de construcción en general, hasta acero de construcción de 10 mm de espesor.



## DISCO DE DIAMANTE ASFALTO (A)

Para trabajos de corte en asfalto, hormigón fresco, cemento abrasivo y arenisca. Altura de segmento de 10 mm con mayor potencia de corte en todas las gamas de rendimiento, segmentos de protección, matriz esmaltada de negro.



## DISCO DE DIAMANTE HORMIGÓN/ASFALTO (BA)

Disco de uso universal. Gracias a la disposición especial de sus segmentos resulta muy adecuado para materiales blandos como asfalto pero también para hormigón armado o piedra de hormigón.



## ACERO

Disco para todo tipo de piedra.



**DISCOS DE RESINA SINTÉTICA ACERO (K-ME)**

Disco de resina para acero y acero de construcción.



**DISCOS DE RESINA SINTÉTICA PIEDRA**

Disco para todo tipo de piedra.



**DISCOS DE RESINA SINTÉTICA ASFALTO/ TUBOS DE FUNDICIÓN DÚCTIL**

Disco especial para trabajos en carreteras y tuberías metalúrgicas.



**DISCOS DE RESINA SINTÉTICA PIEDRA (CORTE EN MOJADO)**

Para corte en mojado de piedra y hormigón sin producir polvo.

DISCOS DE DIAMANTE			
		Referencia	Diámetro Ø (mm)
<b>ASFALTO (A)</b> 	A 5	0835 080 7012	350
	A 40	0835 080 7013	350
	A 80	0835 080 7014	350
<b>HORMIGÓN/ ASFALTO (BA)</b> 	BA 80	0835 090 7006	350
<b>HORMIGÓN (B)</b> 	B 5	0835 090 7001	350
	B 10	0835 090 7023	350
	B 10	0835 090 7034	230
	B 20	0835 090 7026	350
	B 60	0835 090 7029	350
<b>PIEDRA DURA/ HORMIGÓN (SB)</b> 	SB 80	0835 090 7008	350
	X 100	0835 092 7000	230

	Referencia	Diámetro Ø (mm)
DISCOS DE RESINA SINTÉTICA		
<b>PIEDRA</b> 	0835 020 7001	350
<b>ASFALTO/TUBOS DE FUNDICIÓN DÚCTIL</b> 	0835 030 7001	350
<b>ACERO</b> 	0835 010 7001	350
	0835 012 7000	230
<b>PIEDRA (CORTE EN MOJADO)</b> 	0835 012 7000	350

# ACCESORIOS Y CONSUMIBLES

—

COMBUSTIBLES Y LUBRICANTES, BIDONES Y ACCESORIOS

192





# ACCESORIOS Y CONSUMIBLES

- Lubricantes de alta calidad para un rendimiento perfecto.
- Óptimas propiedades lubricantes.
- Combustión casi exenta de residuos.
- Alta tolerancia medio ambiental.
- Accesorios para el transporte y el llenado limpio de los equipos.



## SISTEMA DE LLENADO PARA COMBUSTIBLE

Evita salpicaduras y llenado excesivo. Para bidones combinados y bidones STIHL hasta 5 l. Para todas las aberturas de llenado  $\varnothing > 23.5\text{mm}$ .



## SISTEMA DE LLENADO PARA ACEITE

Para llenar fácilmente los equipos sin que rebose el combustible. Para todas las aberturas de llenado  $\varnothing > 23.5\text{ mm}$ .



## BIDÓN COMBINADO PARA COMBUSTIBLE Y ACEITE

Estándar. Doble depósito para 5 l de combustible y 3 l de aceite adhesivo de cadena. Con homologación CE de uso profesional. Versión profesional con dos soportes, uno para herramientas y otro para el tubo de llenado.

Las herramientas y el tubo de llenado no se incluyen de serie.

### Accesorio:

Tubo de llenado



## BOTELLA DE MEZCLA 1 L

Para preparar la mezcla de combustible.



## BIDÓN DE 5L

Los bidones combinados STIHL son una solución eficaz si trabaja con su motosierra de gasolina STIHL durante períodos prolongados. Tanto los profesionales como los usuarios domésticos pueden repostar sus motosierras o añadir aceite desde el robusto bidón doble aprobado por la ONU en cualquier momento, utilizando la boquilla suministrada.



## ACEITE MULTIOIL BIO

Aceite lubricante multifunción (por ejemplo, en GTA 26), limpia y protege contra la corrosión, protege contra el óxido y además sirve como aceite penetrante. No se puede utilizar como aceite adhesivo de cadena para MS.



## SUPERLUB FS

Grasa de alto rendimiento para la caja reductora de las desbrozadoras STIHL.



## MULTILUB

Grasa universal para la caja reductora de los cortasetos y motosierras eléctricas de STIHL. Mantenimiento para el árbol de accionamiento de las FS-



## ACEITE DE 2 TIEMPOS PARA MOTORES ENFRIADOS POR AIRE

Se quema en su totalidad. Tiene una mejor adherencia. Proporciona una mejor lubricación. Produce menores emisiones de gases contaminantes.

**Presentaciones:** 80 ml, 100 ml, 400 ml, 3.78 l (1 gal.) y 18.9 l (5 gal.) HP (Envase naranja) HP Ultra (Envase plata)



## ACEITE PLATINUM PARA BARRA Y CADENA

Limpieza superior. Empaquetado en un envase plateado. Características de adherencia inigualables para un rendimiento excepcional. Presentaciones: 0.95 l y 3.78 l



## ACEITE PARA BARRA Y CADENA BIOPLUS

El lubricante BioPlus es biodegradable en un 93.8% en solo 21 días.

**Presentaciones:** .95 l



## ACEITE PARA BARRA Y CADENA WOODCUTTER

Conserva su viscosidad en altas temperaturas. Brinda una excelente lubricación de barra y cadena.

**Presentaciones:** 80 ml, 100 ml, 400 ml, 3.78 l (1 gal.) y 18.9 (5 gal.)



## ACEITE DE BOMBA PUMP OIL

Aceite para hidrolavadoras de gasolina SAE 30. Mantiene el motor limpio, libre de corrosión y oxidación. Previene la formación de espuma que disperse suciedad por toda la bomba. Excelente protección para los componentes de la boma. Especialmente diseñado para bombas de presión de alto desempeño.



## ACEITE 4 TIEMPOS TECH4PLUS

Aceite para motores 4 tiempos, con altas propiedades lubricantes y refrigerantes.





## EXCELENTE AGARRE Y EFICACIA

HERRAMIENTAS MANUALES PARA MANTENIMIENTO

196

ACCESORIOS FORESTALES

200



# HERRAMIENTAS MANUALES PARA MANTENIMIENTO

- Palanca.
- Diversas herramientas para trabajos forestales.
- Diversas hachas de talar y martillos de talar para partir y talar madera.



## PS 10 Sierra de bolsillo



Una sierra multiuso con diseño de dientes de corte de alta tecnología. Con cuchilla plegable de 5.75" con bloqueo de cuchilla. Cuchilla recta con cromado duro. Longitud total de 13.7".

## PS 30



La cuchilla plegable de abertura rápida se bloquea en posición abierta y cerrada. Mango suave para más comodidad. Cuchilla plegable de 6.5" con bloqueo de cuchilla. Cuchilla curvada con cromado duro. Longitud total de 14.8".

## PS 40



Cuchilla fija de 9.5" con dientes templados por impulsiones y con mango confortable. Funda de plástico con cierre de pulgar y lazo para cinturón desprendible. Longitud total de 16".

## PS 60



Cuchilla fija de 9.5" con dientes templados por impulsiones y con mango confortable. Funda de plástico con cierre de pulgar y lazo para cinturón desprendible. Longitud total de 16".

## PS 70 Sierra Arboricultores



La elección ideal para arboricultores y jardineros paisajistas profesionales, cuando una sola herramienta tiene que hacerlo todo. Cuchilla fija, curvada, tratada químicamente con níquel, de 13", con mango de madera dura. También disponible con funda de cuero. Longitud total de 20.5".

## PS 75



Cuchilla de 12" de calidad profesional con gancho para mantener la cuchilla en el corte. Cuchilla curvada niquelada con diente limpiador. Adaptable a palos de PP 600, PP 700 ó PP 800. Longitud total de 22".

## PS 80



Cuchilla larga de 16" con gancho para mantener la cuchilla en el corte. Tiene cortador de corteza para evitar desgarramiento de corteza. Adaptable a palos de PP 600, PP 700 ó PP 800. Cuchilla curvada con cromado duro. Longitud total de 25".



### PP 800

#### Sierra con palo telescópico

Varilla de encaje con mínima flexibilidad al estar completamente extendida. Palo de aluminio ligero que tiene un alcance de trabajo de más de 18". Hay disponibilidad de accesorios para cabezas de hachas y cortadores. Diseñada para jardinería profesional en grande, donde una variedad de árboles requieren ser recortados con precisión.



### PP 600

#### Sierra con palo telescópico

Varilla de encaje con mínima flexibilidad al estar completamente extendida. Palo de aluminio ligero que tiene un alcance de trabajo de más de 10". El palo se reduce a una longitud de 4.5" para caber fácilmente en la cabina de un camión.

Hay disponibilidad de accesorios para cabezas de hachas y cortadores. Para cortar rápidamente ramas de árboles de diferentes diámetros y alturas donde el acceso con más de una herramienta resulta poco práctico.



### PP 900

#### Sierra con palo telescópico

Ideal para trabajos exigentes de alto volumen en árboles de hasta 18". Dos palos de fibra de vidrio durable proporcionan un alcance de 12". Cuchilla de 13" ó 16" con cromado duro. Capacidad de corte de 1.25".

Todas las partes son reemplazables.

#### Accesorios opcionales

Palo adicional para mayor alcance. Cuchilla con gancho de tres picos. La cuchilla de sierra de PS 80 puede usarse en la cabeza de la sierra. Cubierta protectora de la tijera.



### PP 101

#### Sierra con palo telescópico

Ideal para los trabajos de poda. Con alcance de trabajo de una longitud total de 2 metros. corte de ramas de hasta 0.75" de diámetro.



Los accesorios para las cabezas de sierra y los cortadores tienen que adquirirse por separado.



**PP 10**  
Tijeras manuales



La elección atinada para los jardineros paisajistas con alto consumo de tijeras manuales. Cuerpo ligero moldeado bajo presión. Ranura para escurrimiento de savia. Capacidad de corte de .75". Cuchillas con cromado duro que pueden afilarse y cambiarse.

**PP 30**  
Tijeras manuales



Las cuchillas largas que se abren más, permiten un corte eficiente de tallos más largos. Peso ligero. Puños de acero recubiertos de PVC. Capacidad de corte de .75". Cuchillas con cromado duro que pueden afilarse.

**PP 40**  
Tijeras manuales



Las cuchillas largas que se abren más, permiten un corte eficiente de tallos más largos. Peso ligero. Puños de acero recubiertos de PVC. Capacidad de corte de .75". Cuchillas con cromado duro que pueden afilarse.

**PP 60**  
Tijeras manuales



Tijeras perfectas para manos más pequeñas. Puños antirresbalantes. Bloqueo/desbloqueo rápido de cuchilla. Cuchillas con cromado duro que pueden afilarse y reemplazarse.

**PP 70**  
Tijeras manuales



Para cortar ramas y tallos más grandes y también para cortes de precisión. Puños antirresbalantes. Bloqueo/desbloqueo rápido de cuchilla. Capacidad de corte de .75". Cuchillas con cromado duro que pueden afilarse y reemplazarse.

**PP 80**  
Tijeras manuales



Mismo diseño de calidad como PP 70, pero con puños más largos, diseñados para manos más grandes. Capacidad de corte de .80". Cuchillas con cromado duro que pueden afilarse y reemplazarse.

**PL 10**  
Cortador



Cabeza de corte especialmente diseñada para ramas pequeñas. Capacidad de corte de 1". Mangos de aluminio. Longitud total de 24".

**PL 30**  
Cortador



Corta rápidamente las ramas de los árboles. Capacidad de corte de 2". Mangos de aluminio. Longitud total de 28".

**PL 40**  
Cortador



Los mangos más largos dan mayor fuerza de palanca. Capacidad de corte de 2". Mangos de aluminio. Longitud total de 32".



## STIHL PRECISION

### Tijeras para setos



Diseñadas para esculpir arbustos y plantas altamente decorativas.

Desarrollo especial, alta fuerza, cuchillas de 9" resistentes a la corrosión. Mangos moldeados bajo presión.

Longitud total de 29.5".

## STIHL HEAVY DUTY



Durables y fuertes para todo tipo de recortes y esculpido. Clásicos mangos de roble. Resistentes a la corrosión, cuchillas de acero de 8" compactadas en frío y cantos de primera calidad.

Longitud total de 23".

## FUNDA DE CUERO



Para guardar y transportar las tijeras manuales de poda.



# ACCESORIOS FORESTALES

---

- Herramientas manuales para trabajos forestales.
- Prácticas bolsas para tener las herramientas al alcance de las manos.



## PA 20

Ideal para trabajos ligeros de tala, desrame y otros trabajos forestales. Mango de madera de alta calidad y cabeza equilibrada para variedad de aplicaciones de corte.



## PA 50

### Hacha para partir madera

Perfecta para partir grandes cantidades de leña. Mango de madera de fresno de primera calidad con cuello ancho. Cabeza forjada en estampa con canto rectificado a precisión. Forma eficiente de la cabeza para partir madera. Mango de 29.5" de largo y cabeza de 4.4 libras para un rendimiento balanceado.



## PA 100

### Hacha para tallar

Perfecta para partir madera para encender y todo tipo de trabajo de campo. Mango de madera de fresno de primera calidad con cuello ancho. Cabeza forjada en estampa con canto rectificado a precisión. Forma eficiente de la cabeza para partir madera. Mango compacto de 19.75" y cabeza de 2.9 libras para un rendimiento balanceado.



### FUNDA PARA ACOPLE DE PP 900

Funda de alta calidad, resistencia y excelente protección para el acople cortador de PP 900.



### AFILADOR PARA SIERRAS PS C

Durabilidad y excelente agarre, con mango de madera



### ACOUPLE CORTADOR PARA PP 600 Y PP 800

Corte deslizando, hoja cortante de filo curvada, corte semicircular y un perno central de ajuste preciso.



### AFILADOR 3 EN 1

Para reavivar el filo de herramientas manuales STIHL.



### ACOUPLE CORTADOR PARA PP 900

Corte deslizando, hoja cortante de filo curvado, contra hoja curvada, corte semicircular y perno central de ajuste preciso.



### ACOUPLE-SIERRA PARA PP 900

Acople ergonómico de excelente durabilidad.



### VÁSTAGO CORTO PARA PP 900

De excelente durabilidad y fácil acomplamiento.





## TOTALMENTE FUNCIONAL Y SEGURO

---

ROPA PARA TRABAJO FORESTAL Y PANTALONES CON PROTECCIÓN ANTICORTE **204**

---

PANTALLAS Y CASCOS **210**

---

PROTECTORES DE OÍDOS, GAFAS DE PROTECCIÓN Y GUANTES DE TRABAJO **212**

---





**1 TEJIDO INNOVADOR**

Tejido superior transpirable Schoeller® de material stretch muy elástico (se puede estirar un 30% aprox).

**2 DISEÑO ATRACTIVO Y FUNCIONAL**

Color antracita y naranja. Con puños elásticos, bolsillos exteriores e interiores, así como bolsillo para el móvil.

**3 ROBUSTA Y RESISTENTE AL AGUA**

**Material especial Endura®:** parte delantera reforzada en rodillas y codos. Muy robusta y resistente al agua.

**4 ESPECIALMENTE LIGERA**

Para llevarla con toda comodidad

**5 NUEVA GENERACIÓN EN PROTECCIÓN ANTICORTE**

Material anticorte con fibras especiales Dyneema®. En pantalón es un 20% más ligero que los anteriores.

**6 EXCELENTE TRANSPIRACIÓN**

En comparación con los tejidos existentes hasta ahora, este tejido transpira un 75% más y ofrece un 21% menos de calor corporal.

	Pantalón y perneras con protección anticorte (según el modelo)	Botas de cuero con protección anticorte (según el modelo)	Botas de goma con protección anticorte (según el modelo)	Chaquetas con protección anticorte (según modelo)	Guantes con protección anticorte (según el modelo)
<b>CLASES DE PROTECCIÓN ANTICORTE</b>					
<b>NIVEL DE PROTECCIÓN/CLASE 0 (= 16 M/S*)</b>	-	-	-	•	•
<b>NIVEL DE PROTECCIÓN/CLASE 1 (= 20 M/S*)</b>	•	•	•	•	•
<b>NIVEL DE PROTECCIÓN/CLASE 2 (= 24 M/S*)</b>	•	•	-	-	-

\* Las velocidades de la cadena en condiciones de prueba no se pueden aplicar 1: 1 a la práctica. (En este caso no se puede utilizar la velocidad de cadena máxima de una motosierra).

# ROPA PARA TRABAJO FORESTAL Y PANTALONES CON PROTECCIÓN ANTICORTE

- Para propietarios de bosques y parcelas, profesionales forestales y recolectores de leña.
- Para una protección óptima en los trabajos forestales.
- Muy cómoda de llevar gracias a sus materiales innovadores y su minuciosa confección.



## CHAQUETA FUNCTION UNIVERSAL

Extremadamente elástica, cómoda y muy transpirable. Bolsillo exterior con cremallera, bolsillo para el móvil, dos bolsillos interiores, mangas elásticas y ajustables, corchete adicional y cremallera frontal.

Color negro y naranja de seguridad.  
Talla S - XXL



## ZONAS DE PROTECCIÓN ANTICORTE

Diseño A

Diseño C



### ROPA PARA TRABAJO FORESTAL FUNCTION UNIVERSAL

Desea recoger un poco de madera o cortar leña para el hogar sin descuidar su seguridad? Con su corte ajustado al cuerpo, la ropa para trabajo forestal FUNCTION UNIVERSAL de STIHL está hecha justamente para eso.

Los pantalones cuentan con protección anticorte comprobada y la chaqueta con grandes zonas en color de advertencia permite que los demás trabajadores forestales estén conscientes todo el tiempo de su presencia.

### CONSEJO PROFESIONAL STIHL



Recuerde que no todos los productos están equipados con las mismas características. Su distribuidores STIHL le informará más detalladamente.

Encuéntrelo en [www.stihl.com.mx](http://www.stihl.com.mx)



## PANTALÓN FUNCTION UNIVERSAL

Con llamativos apliques en color de contraste.

Protección anticorte comprobada, diseño A, pretina con botones para tirantes, rodilla preformada para mayor libertad de movimiento, bolsillo posterior, bolsillo para el metro, dos bolsillos diagonales.

Color negro y naranja de seguridad, talla 44 - 64



## ROPA PARA TRABAJO FORESTAL FUNCTION ERGO

Los profesionales forestales trabajan duro a diario. En estas condiciones cuenta cualquier gramo del equipo, el equipamiento o la ropa de protección. Con su corte entallado, la ropa para trabajo forestal ADVANCE de STIHL ofrece un modelo especialmente ligero. La aplicación de alta tecnología de protección anticorte de seis capas es 20% más liviano que en los pantalones con protección anti corte habituales.



### CHAPARRERAS CON PROTECCIÓN ATICORTE

Desarrolladas especialmente para aplicaciones ocasionales de motosierra, ya sea para usuarios principiantes o usuarios ocasionales. Zonas de protección anticorte diseño "A". Disponibles en color naranja y camuflaje.

El tejido exterior de Sholler®-Dynamic es extremadamente elástico, muy transpirable y repele el agua de modo constante y fiable.



### CHAQUETA FUNCTION ERGO



Extremadamente elástica, cómoda y muy transpirable. Bolsillo exterior con cremallera, bolsillo para móvil, dos bolsillos interiores, mangas elásticas y ajustables, corchete adicional y cremallera frontal.

Color antracita y naranja de seguridad.  
Talla S - XXL.

### PANTALÓN FUNCTION ERGO



Con llamativos apliques en color de contraste. Protección anticorte comprobada, diseño A, pretina con botones para retirantes, rodilla preformada para mayor libertad de movimiento, bolsillo posterior, bolsillo para el metro, dos bolsillos diagonales.

Color antracita y naranja de seguridad. Talla 44 - 64.



### PERNERAS DE PROTECCIÓN CON TIRAS REFLECTIVAS





Las perneras STIHL con tiras reflectivas están diseñadas para ofrecer mayor seguridad al usar desbrozadoras, fabricadas con textil sintético resistente, son ligeras y cómodas, permitiendo libertad de movimiento. Incorporan tiras reflectivas para mayor visibilidad del operador, incluso en condiciones de baja luz.



### PERNERAS DE PROTECCIÓN

Las perneras STIHL brindan protección confiable al trabajar con desbrozadoras. Elaboradas con textil sintético de alta resistencia, destacan por su ligereza y comodidad, ofreciendo libertad de movimiento y seguridad en cada labor.



		Material	Capas de protección anticorte	Peso total/kg (para talla 52)	Robustez del tejido exterior	Impermeabilidad	Factor de protección UVA según EN 13758-2	Estándar UV 801
<b>FUNCTION UNIVERSAL</b>								
 	<b>CHAQUETA FUNCTION UNIVERSAL</b>	Tejido exterior: 65% Poliéster. 35% Algodón.	-	0,6				
	<b>PANTALÓN FUNCTION UNIVERSAL</b>	Naranja de seguridad: 85% Poliéster.	9	1,3	++	-	-	
<b>FUNCTION ERGO</b>								
 	<b>CHAQUETA FUNCTION ERGO</b>	Tejido exterior: 93% Poliamida. 7% Elastán.	-	0,7	++	+++	40+	-
	<b>PANTALÓN FUNCTION ERGO</b>	Naranja de seguridad: 85% Poliéster. 7% Elastán.	6	1,1	++	+++	40+	-

• Disponible. - No disponible. + Bien. ++ Muy bien. +++ Excelente.

Las últimas cifras (..) de la referencia se refieren a la talla. Para determinar la talla correcta, pase a la siguiente página.

① Datos aproximados.

② En modelos sin botones lleve los tirantes con pinzas.

Protección contra el frío/Aislamiento	Transpirabilidad	Abertura de ventilación	Cremalleras de ventilación	Impregnación contra suciedad	Capa exterior elástica	Botones para tirantes	Cintura elástica	Clase de protección/Clase	Zona de protección anticorte	Color	Homologación FPA	Ajustes (SF=Slim Fit, RF=Regular Fit, CF=Control Fit)	Talla intermedia	Confección media
			•	-	-	-	-	-	-	Negro / Naranja de seguridad	•	RF	-	-
++	+	-	-	-	•	•		Diseño A		Negro / Naranja de seguridad	•	FR	-	-
+	++	•	-	•	•	-	-	-	-	Antracita / Naranja de seguridad	•	SF	-	-
+	++	-	-	•	•	•	•		Diseño A	Antracita / Negro	•	SF	•	•

**ASÍ SE HACEN LOS PEDIDOS CORRECTAMENTE:**

1. Encontrará la talla adecuada siguiendo las medidas de la siguiente tabla.
2. Elija el modelo.
3. Al final de la referencia (..), encontrará dos números en blanco (..) para anotar la talla.

Para tomar las medidas correctamente:

- ① **CONTORNO DE PECHO**  
Sobre la parte más ancha del pecho, alrededor del cuerpo.
- ② **CINTURA**  
Alrededor del ombligo, sin apretar.
- ③ **LARGO DE LA PERNERA**  
Desde la ingle hasta el tobillo.

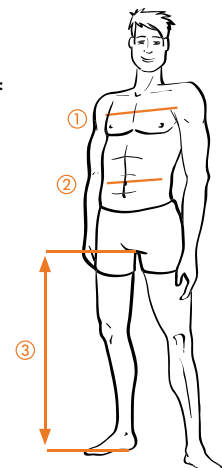

# PANTALLAS Y CASCOS

- Protegen la cabeza, los oídos y la cara contra el ruido de motores, virutas, astillas y piedras pequeñas.
- Combinaciones de pantallas y protectores de oídos de ajuste individual.
- Gran surtido para las más diversas aplicaciones.



## CARETA G500 PARA CONSTRUCCIÓN

Ofrece combinación profesional y equilibrio óptimo. Con protectores de oídos según su uso Ofrece protección para la frente.



## PANTALLA CON REJILLA DE NYLON

Con doble diadema<sup>①</sup> y cuatro tapones para los oídos. EN 352, EN 1731, SNR 33 (H:32; M:29; L:29)<sup>②</sup>



# PROTECTORES DE OÍDOS, GAFAS DE PROTECCIÓN Y GUANTES DE TRABAJO

- Protección adecuada de ojos, oídos y manos para las necesidades individuales.
- Todas las gafas protectoras con la máxima calidad óptica y con 100% de protección UV.
- Guantes de trabajo para las más diversas exigencias: con protección anticorte, resistentes al viento e impermeables, de abrigo o impenetrables.



## GUANTES FUNCTION DUROGRIP

Guantes de protección hechos de cuero sintético y dorso textil, con cierre del velcro, ligeros y transpirables.



## PROTECTOR DE OÍDOS CONCEPT 24

Diadema resistente de metal que permite la circulación de aire. Almohadillas suaves que aportan comodidad, EN 352, SNR 28 (H:31; M:26; L:19) (hasta 108 dB(A)).

	Tallas	Material	Forradas	Pretina cerrada	Impermeables	Clase de protección antiporte	Especialmente adecuados para	
<b>GUANTES DE TRABAJO PROFESIONALES</b>								
	FUNCTION DUROGRIP							
		S - XL	Poliéster y latex	Sin forro	X	X	-	Trabajo en taller



# TECNOLOGÍA DE PUNTA



## 1 EQUIPOS DE BATERÍA

### MODELOS DE BATERÍA

Los equipos STIHL con la innovadora tecnología de batería están marcadas con un símbolo de batería. El símbolo, acompañado de la correspondiente denominación del tipo de batería, indica a qué sistema de batería pertenece un producto. En todas las baterías se incorporan solo celdas de litio selectas que cumplen unos elevados requisitos de seguridad. Las baterías se pueden recargar completamente hasta 1200 veces con una escasa pérdida de capacidad. La identificación exacta tiene en cuenta el tipo de batería, el ámbito de uso y el tipo de construcción y el rendimiento de la batería.



En modelos del sistema AS, se utiliza una batería de iones de litio del tipo AS para todas las máquinas. El estado de carga se indica pulsando

solo un botón mediante varios LED en la máquina para mayor comodidad.



Los equipos de la línea AI poseen una batería de iones de litio integrada no extraíble y se cargan

mediante una unidad de alimentación. El estado de carga se indica mediante varios LED para mayor comodidad.



En los equipos del sistema AK se utiliza una batería de iones de litio intercambiable de tipo AK, que se puede utilizar en cualquier máquina. El estado de carga se indica mediante varios LED para mayor comodidad.

Los equipos del sistema AP son compatibles con las baterías AP y AR. Estas baterías convienen por su rendimiento y duración. Estos requerimientos resultan de utilidad sobre todo para usos profesionales.

### SISTEMA DE CARGA RÁPIDA DE LA BATERÍA

El proceso de carga innovador de los cargadores rápidos reduce el tiempo de carga hasta un 30 % en comparación con un cargador convencional con la misma corriente. De este modo el proceso garantiza una carga cuidadosa sin sobrecarga de la batería.

### TECNOLOGÍA EC STIHL



El motor (EC) sin escobillas de STIHL trabaja con gran eficiencia energética y prácticamente sin desgaste, entre otros, gracias a la electrónica EC STIHL. Al funcionar como un centro de control

inteligente, reconoce en todo momento la batería colocada en la máquina y suministra al motor EC la potencia que le corresponda a la batería. De esta manera se asegura que la máquina disponga siempre de la potencia no solo óptima, sino también constante durante todo el proceso de descarga de la batería.

### USO EN CASO DE LLUVIA



Los equipos de batería STIHL con este símbolo pueden utilizarse también con lluvia. También ha de tener en cuenta las placas de advertencia de la máquina y las instrucciones de uso.

Todas las máquinas de batería del sistema AP STIHL son para usuarios profesionales y para el uso diario. Además, se han diseñado para utilizarlas en condiciones meteorológicas desfavorables. Disponen para ello de una protección probada contra salpicaduras de agua. Se ha probado su eficacia con estrictas pruebas internas. La prueba de salpicaduras de agua se ha realizado de acuerdo con el estándar IPX4, entre otros.

Mantenga las baterías alejadas de entornos salados y líquidos sucios. Seque la batería y la máquina después de su uso. Utilice los cargadores exclusivamente en entornos secos.

### USO SIN PROTECCIÓN AUDITIVA



La tecnología de batería convierte estos equipos en la solución perfecta para trabajar en entornos sensibles al ruido, como jardines en hospitales, parques o zonas residenciales. Tenga en cuenta las indicaciones incluidas en las instrucciones de uso.



## 2 MOTOSIERRAS Y PODADORAS DE ALTURA

### COMPENSADOR

Proporciona una mezcla constante de combustible y aire, incluso cuando el filtro de aire se va ensuciando.



### INTERRUPTOR DE ARRANQUE CON BOTÓN DE STOP

Como M-Tronic detecta automáticamente si se trata de un arranque en frío o en caliente, el interruptor de arranque sólo tiene una posición. En el motor entra la cantidad exacta de combustible que se necesita en cada momento, por lo que el usuario puede acelerar al máximo, incluso en un arranque en frío. La palanca de mando regresa automáticamente a su posición después de la desconexión.



### BOMBA MANUAL DE COMBUSTIBLE

En las motosierras y podadoras de altura STIHL con bomba manual de combustible el arranque es más fácil y el número de tirones es menor. Presionando la bomba, se llena de combustible la cámara de regulación del carburador, lo que garantiza el combustible suficiente para formar una mezcla de aire y combustible capaz de explosionar, reduciéndose considerablemente los tirones.

### BOMBA DE ACEITE DE CAUDAL REGULABLE

Las diferentes longitudes de corte, tipos de madera y técnicas de trabajo requieren diferentes cantidades de aceite. La bomba de aceite de caudal regulable permite dosificar el caudal del aceite en función de las necesidades.

### ENCENDIDO POR MICROPROCESADOR

La mejor sincronización del punto de encendido en cada régimen de revoluciones. Consigue larga duración de la chispa, combustión óptima y arranque sin brusquedades.



### TENSADO LATERAL DE CADENA

La manera más fácil de tensar la cadena sin tener contacto con los dientes afilados.

### REGLETA DE PENETRACIÓN

Para controlar mejor la orientación en el corte de penetración, al diseñar el dispositivo de arranque se incorporó una regleta en forma de línea en relieve.



### MOTOR STIHL 2-MIX

El motor de dos tiempos STIHL con tecnología 2-MIX consigue un alto rendimiento, una enorme fuerza de arrastre y además ahorra el 20% de combustible en comparación con los modelos similares de dos tiempos STIHL sin tecnología 2-MIX.



### STIHL ELASTOSTART

Esta empuñadura especial permite un arranque regular, suave y sin tirones. Su elemento amortiguador reduce la variación de fuerza, facilitando considerablemente el proceso de arranque.



### STIHL ERGOSTART (E)

STIHL ErgoStart reduce a la mitad el esfuerzo de arranque y permite una velocidad de encendido dos tercios más lenta. Un muelle situado entre el cigüeñal y la cuerda de arranque compensa los tirones, que prácticamente son inapreciables.



### STIHL M-TRONIC (M)

La gestión completamente electrónica del motor regula el punto de encendido y la dosificación del combustible en cada momento, teniendo en cuenta las condiciones externas, como la temperatura, la altitud y la calidad del combustible.

Esto garantiza el mejor rendimiento del motor, unas revoluciones constantes y una excelente aceleración. Con el sistema M-Tronic se elimina completamente la regulación manual del carburador. Como detecta electrónicamente si se trata de un arranque en frío o en caliente, tan solo hay una posición de arranque en el interruptor, lo que permite arrancar el equipo con menos tirones de cuerda, sin mover el interruptor y pudiendo acelerar inmediatamente al máximo, incluso después de un arranque en frío. Además del sistema M-Tronic memoriza la última configuración, de modo que cada vez que se arranca en las mismas condiciones y dispone inmediatamente de toda su potencia.



### TENSADO RÁPIDO DE CADENA STIHL (B)

El tensado rápido STIHL permite ajustar fácilmente la cadena sin herramientas y sin tocar los dientes afilados.

Sólo tiene que aflojar la tapa del piñón de la cadena y girar el sector giratorio hasta que alcanza la tensión óptima.



### 3 EQUIPOS DE CORTE

#### CADENAS



#### TRATAMIENTO TÉRMICO DE LOS REMACHES

Los remaches de las cadenas STIHL han sido endurecidos por inducción lo que altera la estructura de la malla de metal. De esta manera, los remaches son más duros y resistentes.

#### ORIFICIOS DE ARTICULACIÓN LISOS

Un proceso especial de punzado deja los orificios de articulación tan lisos como la superficie de un espejo.

De este modo se mejora la movilidad de la cadena y se prolonga su vida útil.



#### ALEACIÓN DE ACERO AL CROMO-NÍQUEL

Todos los dientes de corte STIHL se fabrican en acero especial. La punta de los dientes se cromita por electrólisis para aumentar la resistencia al desgaste. Los dientes de corte permanecen afilados durante más tiempo.



#### SISTEMA DE LUBRICACIÓN STIHL OILOMATIC

Gracias al sistema de lubricación de cadena Oilomatic, el equipo de corte sufre una menor fricción y desgaste, lo que alarga su vida útil. Finas canaletas de aceite, situadas en los eslabones motrices, recogen aceite y lo transportan hasta las articulaciones de la cadena y las superficies de deslizamiento de los dientes de corte. Además los eslabones motrices cuentan con numerosas hendiduras a ambos lados en las que se acumula el aceite de la cadena.

Así, el aceite se distribuye mejor por las superficies de deslizamiento de la espada.

#### ESTIRAMIENTO

Al final del proceso de producción de las cadenas STIHL, éstas se someten a una elevada tracción constante. Este "estiramiento" reduce al mínimo la dilatación longitudinal propia de su primer uso, prolonga su vida útil y minimiza el desgaste.

#### ESPADAS

##### PUNTA DE ESPADA RECAMIABLE

En caso de desgaste, se puede cambiar la punta de la espada completa incluida la estrella (Rollomatic ES y Rollomatic Light).



#### NUEVAS ESPADAS

Las espadas STIHL están diseñadas para ofrecer rendimiento superior y durabilidad en todo tipo de trabajos. Desde modelos Light, hasta versiones laminadas con punta de piñón para cadenas de 3/8" y 1/4", que garantizan cortes precisos y mayor vida útil.

Para quienes buscan ligereza y robustez, las barras Light P incorporan placas reforzadas con poliamida y remaches estratégicos, brindando estabilidad y seguridad en cada uso. Las opciones Light X y Strong X destacan por su acero especial resistente al desgaste y nariz reemplazable, perfectas para trabajos exigentes.

Además, las barras Strong S con punta reforzada en aleación Stellite y las Strong G con canales de agua para cortadoras de concreto ofrecen soluciones especializadas para aplicaciones extremas.

Para trabajos de arboristas y talladores, la línea Carving proporciona precisión en radios estrechos.

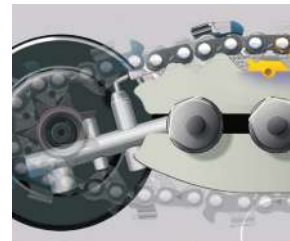

#### EL SISTEMA STIHL EMATIC

Dependiendo del equipo de corte utilizado y de la madera a trabajar, el sistema STIHL Ematic reduce el consumo de aceite adhesivo de la cadena hasta en un 50%. El sistema se compone de la espada Ematic o Ematic S, la cadena STIHL Oilomatic y una bomba de aceite de caudal regulable. Mediante la acción conjunta de estos componentes, el aceite de la cadena llega sin pérdidas allí donde realmente hace falta.



### ESTRELLA DE REENVÍO CON RODAMIENTOS ENCAPSULADOS

El modelo encapsulado evita la penetración de la suciedad que podría favorecer la corrosión. Gracias a ellos se ahorran trabajos de mantenimiento ya que la cantidad de grasa en los rodillos es suficiente para toda la vida útil de la espada. De éste modo la vida útil de los rodillos es hasta un 80% mayor que la de los rodillos abiertos con orificio de lubricación. La estrella de reenvío se puede cambiar.



### STIHL LIGHT

Características de la Rollomatic E de STIHL (STIHL Ematic) con punta de espada pequeña:

- Estrella de reenvío hasta diez dientes, cojinete de la estrella fijado con cuatro remaches.
- Tendencia al rebote reducida.
- Ideal para todo tipo de trabajos de poda, así como para trabajos forestales con motosierras con una potencia máxima aproximada de 3,5 kW.

## 4 SISTEMA COMBINADO Y MULTIFUNCIONAL

### DESCOMPRESIÓN AUTOMÁTICA

El sistema de descompresión abre automáticamente la válvula de entrada al arrancar el motor. Esto reduce notablemente de forma automática la fuerza necesaria para tirar de la cuerda de arranque.



### MANILLAR CERRADO (R) CON LIMITADOR DE ZANCADA

El limitador de zancada evita que los pies y piernas no se acerquen demasiado a las cuchillas o los cabezales de corte

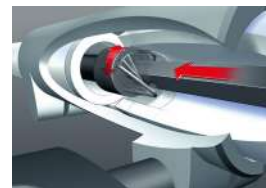

durante el trabajo.

### ACOPLE RÁPIDO CON TUERCA DE MARIPOSA

El innovador acople rápido permite unir y separar los motores y las herramientas combi con toda rapidez y sin necesidad de herramientas adicionales.



## 5 CORTABORDES Y DESBROZADORAS

### MANILLAR ABIERTO ERGONÓMICO

El manillar abierto permite trabajar de forma más natural y cómoda. Es la mejor elección para superficies extensas. Combinado con el arnés universal ADVANCE o el arnés forestal ADVANCE y la herramienta de corte adecuada, le ahorra esfuerzo en el trabajo.



### AJUSTE DEL MANILLAR SIN HERRAMIENTAS

El manillar ergonómico de corte se puede ajustar fácilmente para cualquier trabajo mediante la tuerca central de mariposa, sin necesidad de herramientas adicionales. Para facilitar el transporte y el almacenaje, la manilla se gira 90 grados.



### MOTOR STIHL 2-MIX

El motor de dos tiempos STIHL con tecnología 2-MIX consigue un alto rendimiento, una enorme fuerza de arrastre y además ahorra hasta el 20% de combustible en comparación con los modelos similares de dos tiempos STIHL sin tecnología 2-MIX.



### STIHL M-TRONIC (M)

La gestión completamente electrónica del motor regula el punto de encendido y la dosificación del combustible en cada momento, teniendo en cuenta las condiciones externas, como la temperatura, la altitud y la calidad del combustible. Esto garantiza el mejor rendimiento del motor, unas revoluciones constantes y una excelente aceleración. Con el sistema M-Tronic se elimina completamente la regulación manual del carburador. Como detecta electrónicamente si se trata de un arranque en frío o en caliente, tan solo hay una posición de arranque en el interruptor, lo que permite arrancar el equipo con menos tirones de cuerda, sin mover el interruptor y pudiendo acelerar inmediatamente al máximo, incluso después de un arranque en frío. Además del sistema M-Tronic memoriza la última configuración, de modo que cada vez que se arranca en las mismas condiciones y dispone inmediatamente de toda su potencia.



## 6 CORTASETOS Y CORTASETOS DE ALTURA

### CORTASETOS



#### EMPUÑADURA MULTIFUNCIÓNAL GIRATORIA

Todos los elementos de mando que controlan el equipo en una sola mano. Un manejo más fácil y seguro.



#### PROTECTOR DE PUNTAS

Evita daños, protege las puntas de las cuchillas del cortasetos frente al desgaste y facilita el corte cerca del suelo.

#### BOMBA MANUAL DE COMBUSTIBLE

Las motosierras y podadoras de altura STIHL con bomba de combustible son más fáciles de arrancar y el número de tirones de cuerda es menor. Presionando la bomba, se llena de combustible la cámara de regulación del carburador, lo que garantiza el combustible suficiente para formar una mezcla de aire y combustible capaz de explotar, reduciéndose considerablemente los tirones.

#### VERSIÓN R



#### HS 82 R VERSIÓN PARA PODA (R)

Para ramas gruesas y recortar setos grandes y anchos:

- Gran distancia entre dientes
- Dientes grandes
- Trasmisión para obtener un corte más potente.

### CORTASETOS DE ALTURA

#### DOS LONGITUDES DE TUBO

El cortasetos con tubo largo se utiliza preferiblemente en setos altos y anchos. La versión K, más corta, es un equipo muy manejable en setos o en cultivos en espaldera.

#### REDUCTORA DE CONSTRUCCIÓN LIGERA

La carcasa está compuesta de magnesio, por lo que es especialmente ligera.

#### MANILLAR CERRADO

El manillar cerrado ofrece una gran movilidad y un manejo más fácil incluso en lugares estrechos.



#### CUCHILLAS DE CORTE DE MÚLTIPLES POSICIONES

La cuchilla se ajusta escalonadamente en dos sentidos hasta 115° (HLA 65). Permite plegar la cuchilla en paralelo al tubo y fijarla para facilitar el transporte.



## 7 SISTEMAS DE LIMPIEZA

### SOPLADORES

#### CATALIZADOR (D)

Reduce claramente la cantidad de partículas nocivas en las emisiones.

#### BOMBA MANUAL DE COMBUSTIBLE

Los sopladores STIHL con bomba de combustible son más fáciles de arrancar y el número de tirones de cuerda es menor. Presionando la bomba, se llena de combustible la cámara de regulación del carburador, lo que garantiza el combustible suficiente para tomar una mezcla de aire y combustible capaz de explosionar, reduciéndose considerablemente los tirones.

#### STIHL ELASTOSTART

Esta empuñadura especial permite un arranque regular, suave y sin tirones. Su elemento amortiguador reduce la variación de fuerza, facilitando considerablemente el proceso de arranque.



#### JUEGO DE LIMPIEZA DE CANALONES

Este práctico juego de limpieza de canalones de aprox. 3 m de largo le permite limpiar en los lugares más inaccesibles.

### PICADORES/ASPIRADORES

#### ESTRELLA DE PICADO

La estrella de picado, en acero de gran calidad, tritura con máxima eficacia la hierba cortada y los restos de poda. En los modelos SH 56 y SH 86 C-E.

### PICADORES/ASPIRADORES

#### SISTEMA DE BARRIDO INTELIGENTE

Las barredoras absorben la suciedad antes de que llegue al equipo de modo que el material no queda adherido bajo la misma.

### HIDROLAVADORAS DE AGUA FRÍA

#### MANGO TELESCÓPICO DE ALUMINIO

Abatible para un transporte más cómodo y un almacenamiento ahorrando espacio.

#### ACOPLAMIENTO ANTITORSIÓN

Evita que la manguera se retuerza. Y así poder utilizarla en toda su longitud.

#### DOBLE SOPORTE PARA TUBO DE PULVERIZACIÓN

Para guardar el tubo con boquilla plana y el tubo con boquilla rotativa directamente en el equipo.

#### MANÓMETRO/REGULADOR DE PRESIÓN Y CAUDAL

Para el ajuste directo del caudal de agua y de la presión de trabajo en la bomba. En comparación con el ajuste en la pistola (que se recomienda solo para un breve ajuste de la presión) se reduce claramente el consumo de corriente en beneficio de todo el sistema.



#### TAPA FRONTAL ABATIBLE

Los portaboquillas integrados bajo la tapa frontal sirven para guardar de forma segura y protegida de la suciedad las boquillas rotativas y las de chorro plano. De este modo se guardan las boquillas con rapidez y se vuelve a disponer rápidamente de ellas. (Modelos 2019)

#### DOSIFICADOR DE DETERGENTE

El dosificador mezcla la cantidad correcta de detergente con agua para cuidar el medio ambiente y a la vez ahorrar costos. Todos los modelos con depósito de limpieza pueden aspirar detergentes de recipientes externos.

#### DESCONEXIÓN DE SEGURIDAD

En los equipos con desconexión de seguridad se desconecta la entrada de corriente al motor tras 30 minutos de inactividad.





### SOPORTE PARA MANGUERA TEXTIL PLANA

La manguera textil plana se puede fijar en el carrete suministrado directamente junto con el equipo. De este modo queda ordenadamente guardada y rápidamente lista para volver a funcionar.

### ASPIRADORES DE LÍQUIDOS Y SÓLIDOS



### ADAPTADOR PARA HERRAMIENTA ELÉCTRICA

Este adaptador permite conectar la herramienta eléctrica directamente en la manguera de aspiración. Con este adaptador, el polvo y la suciedad se aspiran directamente mientras está serrando y lijando.

### REGULACIÓN DE REVOLUCIONES

Para regular en progresión continua la potencia de aspirado del equipo.

### TUBO DE MANO EN ACERO INOXIDABLE CON ACOPLE RÁPIDO

El acoplamiento rápido de serie permite conectar en un abrir y cerrar de ojos el tubo de aspiración al tubo de mano.

### SISTEMA DE FILTRO MÚLTIPLE

La combinación de bolsa y filtro principal proporciona un grado de separación aún mayor. El filtro lavable es higiénico, económico y ecológico.

## 8 ATOMIZADORES Y PULVERIZADORES



### BOQUILLA DE CHORRO PLANO

Para pulverización en superficies e hileras

- Adecuada para senderos de flores, huerta y frutales de invernadero o jardín.
- Ideal para pulverizar insecticidas, herbicidas y fungicidas.



### BOQUILLA CÓNICA

Arbustos, árboles y plantas individuales

- Ideal para pulverizar insecticidas, herbicidas y fungicidas en plantas individuales en el jardín.
- Se puede pulverizar la planta u hoja desde arriba o desde abajo.

### SISTEMA ANTIVIBRACIÓN STIHL

El sistema antivibración STIHL reduce la transmisión de oscilaciones del motor. Esto supone un alivio para la musculatura de la espalda.



## 9 AHOYADORAS



### EMPUÑADURA MULTIFUNCIONAL

Todos los elementos de mando que controlan el equipo están integrados en la empuñadura. Manejo más fácil y seguro con los dedos, mientras la mano permanece en la posición de trabajo.

QUICK  
STOP

### FRENO DE BARRENA QUICKSTOP (BT 131)

El freno de barrena QuickStop con palanca de activación detiene la fuerza cuando la ahoyadora se atasca.

También permite soltar las barrenas atascadas.

La ahoyadora atascada se puede retirar de su agujero simplemente girándola en el sentido contrario de las agujas del reloj.

### MOTOR STIHL 4-MIX® (BT 131)

El motor STIHL 4-MIX® reúne las ventajas de los motores de dos y cuatro tiempos. Consume menos combustible, produce menos gases de escape y no requiere cambios de aceite. Sonido más agradable. Excelente fuerza de arrastre y elevado para motor.

### STIHL ELASTOSTART

Esta empuñadura especial permite un arranque regular, suave y sin tirones. Su elemento amortiguador reduce la variación de fuerza, facilitando considerablemente el proceso de arranque.

## 10 CORTADORA DE HORMIGÓN Y



### TRONZADORAS

#### MOTOR STIHL 2-MIX

El motor de dos tiempos STIHL con tecnología 2-MIX consigue un alto rendimiento, una enorme fuerza de arrastre y además ahorra hasta el 20% de combustible en comparación con los modelos similares de dos tiempos STIHL sin tecnología 2-MIX.

#### STIHL ELASTOSTART

Esta empuñadura especial permite un arranque regular, suave y sin tirones. Su elemento amortiguador reduce la variación de fuerza facilitando considerablemente el proceso de arranque.

#### CIERRE SIN HERRAMIENTAS DEL DEPÓSITO

Permite abrir y cerrar fácilmente el depósito sin necesidad de herramientas adicionales y se puede llenar verticalmente. Protege adicionalmente el tanque de la entrada de polvo.

### TRONZADORAS

Tensado semiautomático de las correas

Este dispositivo facilita el tensado para mantener el nivel y alargar la vida útil de las correas y los rodamientos.

#### PROTECTOR DE MAGNESIO

El protector de disco fabricado en fundición de magnesio es especialmente ligero. La regulación del protector y la conexión de agua tienen diseño ergonómico.



#### SEPARACIÓN PREVIA TIPO CICLÓN

Con el innovador sistema de separación previa tipo ciclón ya no es necesario limpiar a diario el filtro, lo que alarga extraordinariamente su vida útil. En la primera etapa se separa aproximadamente el 80% de las partículas de polvo que a diferencia de los sistemas convencionales, con la separación previa tipo ciclón son expulsadas para que no se acumulen en el filtro de espuma.

## ACOPLAMIENTO RÁPIDO

Para montar y desmontar la tronzadora de forma rápida y sencilla en el tren de guía STIHL, sin necesidad de herramientas.

## REGULACIÓN DE PROFUNDIDAD DE CORTE

Desde el manillar: para cortes precisos.



## 11 HERRAMIENTAS MANUALES Y



### ACCESORIOS FORESTALES CASQUILLO PROTECTOR Y PLACA DE SEGURIDAD ATORNILLADA

La combinación de casquillo protector de acero para el mango, chaveta anular y placa de seguridad convierten al mando y al cabezal en una unidad, ya que se produce una unión extremadamente estable con grandes ventajas:

- Larga vida útil de la herramienta y por ello una interesante relación calidad-precio.
- Seguridad en el trabajo, incluso si falla en un corte.

## 12 EQUIPAMIENTO DE PROTECCIÓN INDIVIDUAL

### PROTECCIÓN CONTRA LA LLUVIA

Al trabajar en la intemperie, la ropa impermeable STIHL lo protege de la lluvia y del viento, ya que al ser transpirable deja pasar el sudor al exterior y resulta muy cómoda. Las costuras están selladas.

## ROPA DE ALTA VISIBILIDAD

La ropa de alta visibilidad STIHL tiene un elevado efecto de señalización y a la vez ofrece una gran comodidad.

Al llevar el pantalón y la chaqueta, la protección se eleva ya que el área de color reflectivo es mayor.



## PROTECCIÓN ANTICORTE STIHL

La protección anticorte STIHL está hecha de materiales protectores exclusivamente desarrollados para STIHL.

La protección anticorte tiene varias capas, es ligera y móvil. Si la cadena entra en contacto con este material arranca muchas fibras que le hacen resistencia y la bloquean.

De este modo la cadena y el piñón se detienen para reducir notablemente el peligro. Para encontrar los artículos con protección anticorte, identifique los que tienen este símbolo.



### AVISO IMPORTANTE

Ninguna prenda de seguridad ofrece una protección absoluta contra posibles lesiones y tampoco sustituye una técnica segura de trabajo. Por esto, es imprescindible tener en cuenta los consejos de seguridad y las normas incluidas en las instrucciones de uso del equipamiento de seguridad y del equipo.

### VALOR SNR

Simplified Noise Reduction (reducción simplificada del nivel acústico) es la amortiguación acústica general que puede ofrecer un protector de oído. Cuanto mayor es el valor SNR, mejor es la amortiguación acústica.

### ZONAS DE PROTECCIÓN ANTICORTE EN ROPA CON PROTECCIÓN ANTICORTE

Para que pueda conocer con más facilidad donde está la zona de protección anticorte de su pantalón, encontrará en todos los pantalones y overoles éstos símbolos en los que la zona anticorte está marcada en naranja.

Diseño A



Parte delantera /  
parte trasera

Diseño C



Parte delantera /  
parte trasera



### PROTECCIÓN UVA

El factor de protección UVA (UPF) indica cuánto tiempo más pueden estar sometidos a la luz del sol los usuarios de textiles con protección solar o de ropa con protección UVA sin sufrir daños en la piel. El UPF se puede comparar con el factor protección solar de las cremas solares (SPF).

Protegida con un material textil con UPF 20, una persona con el tipo de piel 1 y con la máxima intensidad solar posible puede prolongar su tiempo de permanencia al sol un tiempo veinte veces mayor sin provocar daños en la piel.





Si va a talar, segar, cortar, limpiar o tronzar, puede contar con los equipos STIHL por su compromiso de calidad y su fiabilidad. Un cuidado y mantenimiento regular a su equipo le asegurarán su funcionamiento a largo plazo.

### SERVICIO AL CLIENTE STIHL

Con el distribuidor especializado STIHL usted está en buenas manos antes y después de la compra, además este lo asesorará en la elección del equipo que mejor se ajusta a sus necesidades, le ofrecerá valiosos consejos para su uso y le proporcionará un servicio profesional para que disfrute de su equipo durante mucho tiempo.

### REPUESTOS ORIGINALES STIHL

Los equipos STIHL le ofrecen la máxima fiabilidad en situaciones extremas de trabajo. Si por casualidad algo llega a averiarse en su equipo, usted no tendrá ningún problema, ya que su distribuidor especializado dispone de repuestos originales STIHL que le garantizarán el rendimiento, la seguridad y la vida útil de sus equipos STIHL.

Por regla general, disponemos de repuestos originales hasta diez años después de dejar de fabricar un modelo.

Los repuestos STIHL están debidamente marcados con una S estilizada.

### CALIDAD STIHL CONTROLADA

La excelente calidad de los equipos a motor STIHL se verifica mediante estrictos controles de calidad en todos los ámbitos de la empresa. STIHL cumple con las normativas ISO 9001 e ISO 14001 sobre sistemas de gestión de calidad y ambiental, vigentes en todo el mundo. STIHL trabaja en el desarrollo continuo de sus productos. Nos reservamos el derecho a introducir modificaciones en la forma, técnica y equipamiento de serie.

### PARA SU SEGURIDAD

Algunos productos pueden suponer un peligro para el propio usuario, personas que le rodean, animales u objetos si no se utilizan adecuadamente. Por favor, lea detenidamente las instrucciones de uso antes de la primera puesta en marcha y/o utilización de un producto y siga las instrucciones de seguridad.

Los productos STIHL se someten regularmente a controles en instituciones alemanas e internacionales

Nos sometemos a estos controles y pruebas porque vemos en ellas la continuación de nuestros propios programas de control de calidad y porque nos importa mucho el dictamen neutral de estas instituciones. Y por el interés de nuestros clientes, por supuesto. Estas instituciones avalan, otorgando el certificado correspondiente, la gran calidad y la técnica ejemplar de seguridad STIHL.

En la página [www.stihl.com/vib](http://www.stihl.com/vib) encontrará más información sobre la normativa de vibraciones de la Unión Europea 2002/44/UE.

[www.stihl.com/vib](http://www.stihl.com/vib)

En la página [www.stihl.com/reach](http://www.stihl.com/reach) encontrará más información sobre el cumplimiento del reglamento REACH (1907/2006) de la UE sobre registro, evaluación y autorización de sustancias químicas.

[www.stihl.com/reach](http://www.stihl.com/reach)



Símbolo de conformidad de la “Communauté Européenne” (Comunidad Europea). Todos los productos lanzados al mercado por STIHL cumplen con las directrices europeas vigentes.



Control voluntario de “Geprüfte Sicherheit” (“seguridad certificada”), confirmado por un centro de ensayo homologado. El símbolo GS indica que centro ha realizado los ensayos.



Este distintivo (RAL-UZ 129) es otorgado por el RAL (Deutsches Institut für Gütesicherung und Kennzeichnung e.V) a utensilios de jardinería particularmente silenciosos y poco contaminantes que protegen el medio ambiente y la salud especialmente en zonas sensibles a los ruidos. Encontrará más información en [www.blauer-engel.de](http://www.blauer-engel.de)



Certificado de la Asociación Alemana de Agricultura. Una comisión voluntaria e independiente establece los criterios de prueba y los estándares de valoración y decide si se otorga o no el certificado. Un SignumTest suele durar de seis a doce meses. Los informes de ensayo se encuentran en [www.dlg-test.de](http://www.dlg-test.de)



El Kuratorium für Waldarbeit und Forsttechnik e.V (Patronato para el trabajo y técnica forestal) otorga el certificado “KWF-Gebrauchswert”) a los medios técnicos de trabajo forestal que cumplen con todos los requisitos en materia de rentabilidad, seguridad laboral, ergonomía y tolerancia medioambiental. Para otorgar éste certificado el producto se somete a intensos ensayos prácticos con usuarios profesionales.



El certificado “KWF-Standard” se otorga a productos que también se han sometido a intensos ensayos prácticos, pero que por motivo de su concepción son más bien adecuados para el uso no forestal, como por ejemplo productos destinados a la agricultura, el paisajismo, o para recolectores de leña y usuarios ocasionales.



Con el distintivo “KWF-Test” se distinguen los productos que han aprobado con éxito determinados ensayos de propiedades técnicas. Los informes de ensayo se encuentran en [www.kwf-online.de](http://www.kwf-online.de)



Este distintivo (RAL-UZ 48) es otorgado por el RAL (Deutsches Institut für Gütesicherung und Kennzeichnung e.V) a lubricantes de cadena rápidamente biodegradables para motosierras. Los lubricantes de cadena con este “Angel Azul” (Blaue Engel) son una alternativa ecológica a los productos convencionales. Están compuestos principalmente de aceite de colza o aceite de nabo y por eso son muy biodegradables. Así evitará el uso de alquilatos pesados, aceites de desecho y sustancias altamente ecotoxicológicas.



Esta etiqueta ecológica europea, introducida en 1992, distingue a la Comisión Europea, a todos los Estados Miembros de la UE y al Espacio Económico Europeo. El consumidor europeo reconoce por la “flor” que se trata de un producto no contaminante de la más alta calidad, comprobado por organismos nacionales independientes en los distintos Estados Miembros. Encontrará más información en [www.eco-label.com](http://www.eco-label.com)



Todos los zapatos y prendas de vestir GORE-TEX® cuentan con la garantía Guaranteed to Keep You Dry™ de por vida en cuanto a impermeabilidad, resistencia al viento y transpirabilidad.



Este distintivo identifica la ropa de seguridad con protección anticorte para usuarios de motosierras manuales según EN 381 y EN 17249 o EN 20345.



El distintivo de alta visibilidad indica que la ropa de alta visibilidad incorpora la parte de material fluorescente y reflectante, así como dos tiras reflectantes en todo el perímetro, exigidas por la EN 471.

## INFORMACIÓN GENERAL

1. Este catálogo es válido a partir del 1 de enero del 2026.
2. Con la edición de éste catálogo pierden su validez todos los catálogos anteriores.
3. Algunos artículos, especialmente del programa de accesorios, no están disponibles en todos los países o solo se pueden adquirir bajo pedido.
4. No se pueden hacer valer derechos basados en ilustraciones e informaciones de este catálogo.
5. Nos reservamos el derecho a introducir modificaciones en la técnica, información, diseño, equipamiento y precios.



\*Todas las imágenes mostradas en este catálogo son de referencia, el color, la herramienta de corte y tamaño pueden variar.



**STIHL**



**Estaremos encantados en asesorarle.**

El servicio es personalizado; por ello los productos STIHL se venden exclusivamente en distribuidores autorizados.

**[www.stihl.com.mx](http://www.stihl.com.mx)**



Andreas STIHL S.A. de C.V., con domicilio Kilómetro 117 Autopista México-Puebla, Nave 30, Parque Industrial FINSA, Cautlancingo, Puebla, México.