

Catálogo de produtos

design que une beleza e qualidade



aramados



ÍNDICE

04

COZINHA

- Lixeiras
- Porta Garrafas
- Linha Aérea
- Conjunto de Cestos
- Outros

16

DORMITÓRIO

- Calceiros
- Cabides
- Sapateiras
- Porta Cinto Gravata
- Outros

19

LAVANDERIA

- Porta Vassouras
- Tulhas
- Outros

21

DIVERSOS

- Porta Taças
- Outros



Sobre a GTB Aramados

Oferecer produtos funcionais e de qualidade, que ajudem na organização de sua casa e do seu dia a dia é o nosso maior objetivo. Por esse motivo, estamos sempre buscando atender as suas necessidades, disponibilizando aramados com alta durabilidade aliados ao custo-benefício.

Nossa sede está localizada na cidade de Garibaldi, no Rio Grande do Sul, e desde 1998 contamos com profissionais altamente capacitados para desenvolver os aramados que irão fazer parte da sua rotina. Buscando a satisfação de nossos clientes, assumimos o compromisso de investir sempre no aperfeiçoamento e inovação na industrialização dos aramados.

Contamos com uma linha própria de aramados para cozinha, dormitório e área de serviço. Disponibilizamos também o setor de prestação de serviços de metalurgia em geral, onde industrializamos projetos para empresas do segmento metalúrgico e metalmeccânico.

Para manter você sempre atualizado, este catálogo disponibiliza um QRCode acompanhando cada produto. Lá você pode obter as informações contidas neste catálogo e muitas outras instantaneamente.

É simples e muito prático, basta aproximar e apontar seu leitor de QRCode no ícone de cada produto, e pronto, você será direcionado para a página web do produto.



cozinha



LIXEIRAS

LIXEIRA LATERAL - 12 L



SIMPLES 12 L

LIXEIRA LATERAL



ESPESSURA DO ARAME: 4,70 mm

CAPACIDADE: 1 lixeira plástica de 12L

ACESSÓRIOS: Corrediças telescópicas de 250 mm zincadas com fixadores para lateral e kit de parafusos para fixação no móvel. Na opção inox, as corrediças, os fixadores e o kit de fixação também são em aço inox.

APLICAÇÃO: Fixação lateral

REF: 1107241 - cromado

REF: 1307241 - inox

L: 290 x A: 365 x P: 350 mm

* Altura com a tampa aberta 450 mm



DUPLA 12 L

LIXEIRA LATERAL



ESPESSURA DO ARAME: 4,70 mm

CAPACIDADE: 2 lixeiras plásticas de 12L cada

ACESSÓRIOS: Corrediças telescópicas de 450 mm zincadas com fixadores para lateral e kit de parafusos para fixação no móvel. Na opção inox, as corrediças, os fixadores e o kit de fixação também são em aço inox.

APLICAÇÃO: Fixação lateral

REF: 1107242 - cromado

REF: 1307242 - inox

L: 290 x A: 365 x P: 490 mm

* Altura com a tampa aberta 450 mm

**2,5 L**

LIXEIRA SUSPensa



ESPESSURA DO ARAME: Estrutura em arame 6,00 mm para a opção cromado e 4,76 mm para a opção em aço inox

CAPACIDADE: 1 lixeira plástica de 2,5L

ACESSÓRIOS: Contém ponteiros de silicone fixadas no produto.

APLICAÇÃO: Uso em suporte

REF: 1107081 - cromado

REF: 1307081 - inox

L: 160 x A: 350 x P: 165 mm

**6,5 L**

LIXEIRA SUSPensa



ESPESSURA DO ARAME: 4,70 mm
CAPACIDADE: 1 lixeira plástica de 6,5L

ACESSÓRIOS: Contém ponteiros de silicone fixadas no produto.

APLICAÇÃO: Uso em suporte

REF: 1107232 - cromado

REF: 1307232 - inox

L: 250 x A: 395 x P: 180 mm

LIXEIRA SUSPensa

**FIXA DE 8,8L**

LIXEIRA FIXA



ESPESSURA DO ARAME: 4,70 mm
CAPACIDADE: 1 lixeira plástica de 8,8L

ACESSÓRIOS: Contém kit de parafusos para fixação no móvel.

APLICAÇÃO: Aplicável em qualquer porta ou módulo de instalação que suporte o tamanho mínimo do produto.

REF: 1107080 - cromado

L: 260 x A: 350 x P: 140 mm

* Altura com a tampa aberta 445 mm

**FIXA DE 10L**

LIXEIRA FIXA



ESPESSURA DO ARAME: 4,70 mm
CAPACIDADE: 1 lixeira plástica de 10L

ACESSÓRIOS: Contém kit de parafusos para fixação no móvel.

APLICAÇÃO: Aplicável em qualquer porta ou módulo de instalação que suporte o tamanho mínimo do produto.

REF: 1107076 - cromado

L: 250 x A: 420 x P: 180 mm

* Altura com a tampa aberta 500 mm

LIXEIRA FIXA

**COM PUXADOR**

LIXEIRA DUPLA 10 L



ESPESSURA DO ARAME: 4,70 mm

CAPACIDADE: 2 lixeiras plásticas de 10L cada

ACESSÓRIOS: Corrediças telescópicas de 350 mm zincadas e fixadores para base já montados no aramado. Acompanha kit de parafusos para fixação no móvel. Na opção inox, as corrediças, os fixadores e o kit de fixação também são em aço inox.

APLICAÇÃO: Fixação de base

REF: 1107077 - cromado

REF: 1307077 - inox

L: 250 x A: 440 x P: 375 mm

* Altura com a tampa aberta 520 mm

**FIXAÇÃO DE PORTA POR ARAME**

LIXEIRA DUPLA 10 L



ESPESSURA DO ARAME: 4,70 mm

CAPACIDADE: 2 lixeiras plásticas de 10L cada

ACESSÓRIOS: Corrediças telescópicas de 350 mm zincadas e fixadores para base já montados no aramado. Acompanha kit de parafusos para fixação no móvel.

APLICAÇÃO: Fixação de base e frontal para porta

REF: 1107147 - cromado

L: 250 x A: 440 x P: 375 mm

* Altura com a tampa aberta 520 mm

**FIXAÇÃO DE PORTA POR TORRE**

LIXEIRA DUPLA 10 L



ESPESSURA DO ARAME: 4,70 mm

CAPACIDADE: 2 lixeiras plásticas de 10L cada

ACESSÓRIOS: Corrediças telescópicas de 350 mm zincadas, torres e fixadores para base já montados no aramado. Acompanha kit de parafusos para fixação no móvel.

APLICAÇÃO: Fixação de base e frontal para porta

REF: 1107147T - cromado

L: 250 x A: 440 x P: 375 mm

* Altura com a tampa aberta 520 mm

LIXEIRA DUPLA - 10 L

LIXEIRA SIMPLES - 19 L

**COM PUXADOR**

LIXEIRA SIMPLES 19 L

**ESPESSURA DO ARAME:** 4,70 mm**CAPACIDADE:** 1 lixeira plástica de 19L**ACESSÓRIOS:** Corrediças telescópicas de 350 mm zincadas e fixadores para base já montados no aramado. Acompanha kit de parafusos para fixação no móvel. Na opção inox, as corrediças, os fixadores e o kit de fixação também são em aço inox.**APLICAÇÃO:** Fixação de base**REF: 1107078** - cromado**REF: 1307078** - inox

L: 245 x A: 500 x P: 370 mm

*Altura com a tampa aberta 610 mm

**FIXAÇÃO DE PORTA POR ARAME**

LIXEIRA SIMPLES 19 L

**ESPESSURA DO ARAME:** 4,70 mm**CAPACIDADE:** 1 lixeira plástica de 19L**ACESSÓRIOS:** Corrediças telescópicas de 350 mm zincadas e fixadores para base já montados no aramado. Acompanha kit de parafusos para fixação no móvel.**APLICAÇÃO:** Fixação de base e frontal para porta**REF: 1107148** - cromado

L: 245 x A: 500 x P: 370 mm

*Altura com a tampa aberta 610 mm

**FIXAÇÃO DE PORTA POR TORRE**

LIXEIRA SIMPLES 19 L

**ESPESSURA DO ARAME:** 4,70 mm**CAPACIDADE:** 1 lixeira plástica de 19L**ACESSÓRIOS:** Corrediças telescópicas de 350 mm zincadas e fixadores para base já montados no aramado. Acompanha kit de parafusos para fixação no móvel.**APLICAÇÃO:** Fixação de base e frontal para porta**REF: 1107148T** - cromado

L: 255 x A: 500 x P: 385 mm

*Altura com a tampa aberta 610 mm

LIXEIRA DUPLA - 19 L

**COM PUXADOR**

LIXEIRA DUPLA 19 L

**ESPESSURA DO ARAME:** 4,70 mm**CAPACIDADE:** 2 lixeiras plásticas de 19L cada**ACESSÓRIOS:** Corrediças telescópicas de 450 mm zincadas e fixadores para base já montados no aramado. Acompanha kit de parafusos para fixação no móvel. Na opção inox, as corrediças, os fixadores e o kit de fixação também são em aço inox.**APLICAÇÃO:** Fixação de base**REF: 1107079** - cromado**REF: 1307079** - inox

L: 345 x A: 500 x P: 495 mm

*Altura com a tampa aberta 610 mm

**FIXAÇÃO DE PORTA POR ARAME**

LIXEIRA DUPLA 19 L

**ESPESSURA DO ARAME:** 4,70 mm**CAPACIDADE:** 2 lixeiras plásticas de 19L cada**ACESSÓRIOS:** Corrediças telescópicas de 450 mm zincadas e fixadores para base já montados no aramado. Acompanha kit de parafusos para fixação no móvel.**APLICAÇÃO:** Fixação de base e frontal para porta**REF: 1107149** - cromado

L: 345 x A: 500 x P: 495mm

*Altura com a tampa aberta 610 mm

**FIXAÇÃO DE PORTA POR TORRE**

LIXEIRA DUPLA 19 L

**ESPESSURA DO ARAME:** 4,70 mm**CAPACIDADE:** 2 lixeira plásticas de 19L cada**ACESSÓRIOS:** Corrediças telescópicas de 450 mm zincadas e fixadores para base já montados no aramado. Acompanha kit de parafusos para fixação no móvel.**APLICAÇÃO:** Fixação de base e frontal para porta**REF: 1107149T** - cromado

L: 355 x A: 500 x P: 495mm

*Altura com a tampa aberta 610 mm



COM PUXADOR

LIXEIRA SIMPLES 30 L



ESPESSURA DO ARAME: 4,70 mm

CAPACIDADE: 1 lixeira plástica de 30L

ACESSÓRIOS: Corrediças telescópicas de 350 mm zincadas e fixadores para base já montados no aramado. Acompanha kit de parafusos para fixação no móvel. Na opção inox, as corrediças, os fixadores e o kit de fixação também são em aço inox.

APLICAÇÃO: Fixação de base

REF: 1107188 - cromado

REF: 1307188 - inox

L: 245 x A: 600 x P: 370 mm

* Altura com a tampa aberta 710 mm



FIXAÇÃO DE PORTA POR ARAME

LIXEIRA SIMPLES 30 L



ESPESSURA DO ARAME: 4,70 mm

CAPACIDADE: 1 lixeira plástica de 30L

ACESSÓRIOS: Corrediças telescópicas de 350 mm zincadas e fixadores para base já montados no aramado. Acompanha kit de parafusos para fixação no móvel.

APLICAÇÃO: Fixação de base e frontal para porta

REF: 1107189 - cromado

L: 245 x A: 600 x P: 370 mm

* Altura com a tampa aberta 710 mm



FIXAÇÃO DE PORTA POR TORRE

LIXEIRA SIMPLES 30 L



ESPESSURA DO ARAME: 4,70 mm

CAPACIDADE: 1 lixeira plástica de 30L

ACESSÓRIOS: Corrediças telescópicas de 350 mm zincadas e fixadores para base já montados no aramado. Acompanha kit de parafusos para fixação no móvel.

APLICAÇÃO: Fixação de base e frontal para porta

REF: 1107189T - cromado

L: 255 x A: 600 x P: 385 mm

* Altura com a tampa aberta 710 mm

LIXEIRA SIMPLES - 30 L



COM PUXADOR

LIXEIRA DUPLA 30 L



ESPESSURA DO ARAME: 4,70 mm

CAPACIDADE: 2 lixeiras plásticas de 30L cada

ACESSÓRIOS: Corrediças telescópicas de 450 mm zincadas e fixadores para base já montados no aramado. Acompanha kit de parafusos para fixação no móvel. Na opção inox, as corrediças, os fixadores e o kit de fixação também são em aço inox.

APLICAÇÃO: Fixação de base

REF: 1107190 - cromado

REF: 1307190 - inox

L: 365 x A: 600 x P: 495 mm

* Altura com a tampa aberta 710 mm



FIXAÇÃO DE PORTA POR ARAME

LIXEIRA DUPLA 30 L



ESPESSURA DO ARAME: 4,70 mm

CAPACIDADE: 2 lixeiras plásticas de 30L cada

ACESSÓRIOS: Corrediça telescópica 450 mm zincada e fixadores para base já montados no aramado. Acompanha kit de parafusos para fixação no móvel.

APLICAÇÃO: Fixação de base e frontal para porta

REF: 1107191 - cromado

L: 365 x A: 600 x P: 495mm

* Altura com a tampa aberta 710 mm



FIXAÇÃO DE PORTA POR TORRE

LIXEIRA DUPLA 30 L



ESPESSURA DO ARAME: 4,70 mm

CAPACIDADE: 2 lixeiras plásticas de 30L cada

ACESSÓRIOS: Corrediça telescópica 450 mm zincada, torres e fixadores para base já montados no aramado. Acompanha kit de parafusos para fixação no móvel.

APLICAÇÃO: Fixação de base e frontal para porta

REF: 1107191T - cromado

L: 365 x A: 600 x P: 495 mm

* Altura com a tampa aberta 710 mm

LIXEIRA DUPLA - 30 L

PORTA GARRAFAS

PORTA GARRAFAS LATERAL

**LINHA PREMIUM**

PORTA GARRAFAS LATERAL

**ESPESSURA DO ARAME:** Estrutura 4,70 mm e fundo 3,00 mm**ACESSÓRIOS:** Corrediças telescópicas de 450 mm zincadas para fixação lateral esquerda e kit de parafusos para fixação no móvel. Na opção inox, as corrediças e o kit de fixação também são em aço inox.**APLICAÇÃO:** Fixação lateral esquerda e frontal para porta**REF: 1107020** - cromado**REF: 1307020** - inox

L: 120 x A: 430 x P: 475 mm

REF: 1107029 - cromado**REF: 1307029** - inox

L: 195 x A: 430 x P: 475 mm

**LINHA LIGHT**

PORTA GARRAFAS LATERAL

**ESPESSURA DO ARAME:** Estrutura 4,70 mm e fundo 3,00 mm**ACESSÓRIOS:** Corrediças telescópicas de 450mm zincadas para fixação lateral direita ou esquerda e kit de parafusos para fixação no móvel. Na opção inox, as corrediças e o kit de fixação também são em aço inox.**APLICAÇÃO:** Fixação lateral direita ou esquerda e frontal para porta**REF: 1107201** - cromado**REF: 1307201** - inox

L:120 x A:425 x P:475 mm

REF: 1107207 - cromado**REF: 1307207** - inox

L:140 x A:425 x P:475 mm

REF: 1107208 - cromado**REF: 1307208** - inox

L:160 x A:425 x P:475 mm

REF: 1107202 - cromado**REF: 1307202** - inox

L:200 x A:425 x P:475 mm

**COM BANDEJA**

PORTA GARRAFAS LATERAL

**ESPESSURA DO ARAME:** Estrutura 4,70 mm e fundo 3,00 mm**ACESSÓRIOS:** Corrediças telescópicas de 450 mm zincadas para fixação esquerda, 2 bandejas em chapa aço inox 430, divisores móveis e kit de parafusos para fixação no móvel. Na opção inox, as corrediças e o kit de fixação também são em aço inox.**APLICAÇÃO:** Fixação lateral esquerda e frontal para porta**REF: 1107205** - cromado**REF: 1307205** - inox

L: 120 x A: 440 x P: 475 mm

PORTA GARRAFAS DE BASE

**LINHA PREMIUM**

PORTA GARRAFAS DE BASE

**ESPESSURA DO ARAME:** Estrutura 4,70 mm e fundo 3,00 mm**ACESSÓRIOS:** Corrediças telescópicas de 450 mm zincadas com fixadores para base e kit de parafusos para fixação no móvel. Na opção inox, as corrediças, os fixadores e o kit de fixação também são em aço inox.**APLICAÇÃO:** Fixação de base e frontal para porta**REF: 1107137** - cromado**REF: 1307137** - inox

L: 140 x A: 450 x P: 475 mm

REF: 1107138 - cromado**REF: 1307138** - inox

L: 210 x A: 450 x P: 475 mm

**LINHA LIGHT**

PORTA GARRAFAS DE BASE

**ESPESSURA DO ARAME:** Estrutura 4,00 mm e fundo 3,00 mm**ACESSÓRIOS:** Corrediças telescópicas de 450 mm zincadas com fixadores para base e kit de parafusos para fixação no móvel. Na opção inox, os fixadores e o kit de fixação também são em aço inox.**APLICAÇÃO:** Fixação de base e frontal para porta**REF: 1107203** - cromado**REF: 1307203** - inox

L:140 x A: 450 x P:475 mm

REF: 1107204 - cromado**REF: 1307204** - inox

L: 220 x A: 450 x P: 475 mm

**COM BANDEJA**

PORTA GARRAFAS DE BASE

**ESPESSURA DO ARAME:** Estrutura 4,70 mm e fundo 3,00 mm**ACESSÓRIOS:** Corrediças telescópicas de 450 mm zincadas com fixadores para base, 2 bandejas em chapa inox 430, divisores móveis e kit de parafusos para fixação no móvel. Na opção inox, as corrediças, os fixadores e o kit de fixação também são em aço inox.**APLICAÇÃO:** Fixação de base e frontal para porta**REF: 1107206** - cromado**REF: 1307206** - inox

L: 140 x A: 450 x P: 475 mm

ESCORREDORES



ESCORREDOR AÉREO FIXO



ESPESSURA DO ARAME: Estrutura em arame aço carbono 6,00 mm no modelo cromado e arame aço inox 4,76 mm no modelo inox

CAPACIDADE: 12 pratos

ACESSÓRIOS: 1 bandeja em aço inox 430 e kit de parafusos para fixação no móvel. Na opção inox o kit de fixação também é em aço inox.

APLICAÇÃO: Fixação lateral em módulo aéreo

REF: 1107097 - cromado

REF: 1307097 - inox

L: 570 x A: 75 x P: 270 mm

REF: 1107160 - cromado

REF: 1307160 - inox

L: 870 x A: 75 x P: 270 mm

REF: 1107098 - cromado

REF: 1307098 - inox

L: 670 x A: 75 x P: 270 mm

REF: 1107161 - cromado

REF: 1307161 - inox

L: 970 x A: 75 x P: 270 mm

REF: 1107099 - cromado

REF: 1307099 - inox

L: 770 x A: 75 x P: 270 mm



ESCORREDOR AÉREO DESLIZANTE



Blindagem de corrediça do modelo inox

ESPESSURA DO ARAME: Estrutura em arame aço carbono 6,00 mm no modelo cromado e arame aço inox 4,76 mm no modelo inox

CAPACIDADE: 12 pratos

ACESSÓRIOS: Corrediças telescópicas de 250 mm zincadas já montadas no aramado, 1 bandeja em aço inox 430 e kit de parafusos para fixação no móvel. Na opção inox, as corrediças possuem blindagem com chapa de aço inox 430 e o kit de fixação também é em aço inox.

APLICAÇÃO: Fixação lateral em módulo aéreo

REF: 1107155 - cromado

REF: 1307155 - inox

L: 570 x A: 85 x P: 270 mm

REF: 1107158 - cromado

REF: 1307158 - inox

L: 870 x A: 85 x P: 270 mm

REF: 1107156 - cromado

REF: 1307156 - inox

L: 670 x A: 85 x P: 270 mm

REF: 1107159 - cromado

REF: 1307159 - inox

L: 970 x A: 85 x P: 270 mm

REF: 1107157 - cromado

REF: 1307157 - inox

L: 770 x A: 85 x P: 270 mm



ESCORREDOR PARA BANCADA



ESPESSURA DO ARAME: Estrutura em arame aço carbono 6,00 mm no modelo cromado e arame 4,76 mm no modelo inox

CAPACIDADE: 6 pratos

ACESSÓRIOS: Contém bandeja em aço inox 430.

APLICAÇÃO: Todas bancadas que suportem o tamanho do produto

REF: 1107131 - cromado

REF: 1307131 - inox

L: 450 x A: 120 x P: 270 mm



ESCORREDOR DE LOUÇAS



ESPESSURA DO ARAME: 3,00 mm

CAPACIDADE: 12 pratos e 7 copos

ACESSÓRIOS: Contém ponteiras de silicone fixadas no produto e cesto para talheres.

APLICAÇÃO: Todas bancadas que suportem o tamanho do produto

REF: 1107130 - cromado

L: 455 x A: 185 x P: 425 mm

PORTA TOALHAS

LINHA PREMIUM

PORTA TOALHA



ESPESSURA DO ARAME: 6,00 mm

CAPACIDADE: 2 e 3 panos/toalhas conforme o modelo

ACESSÓRIOS: Corrediça telescópica de 400 mm zincada com extração especial já montada no aramado, ponteiras de silicone fixadas no produto e kit de parafusos para fixação no móvel.

APLICAÇÃO: Fixação lateral

EMBALAGEM: 15 unidades



DUAS HASTES

REF: 1107009 - cromado
L: 100 x A: 35 x P: 415 mm



TRÊS HASTES

REF: 1107034 - cromado
L: 100 x A: 35 x P: 415 mm

LINHA SLIM

PORTA TOALHA



ESPESSURA DO ARAME: 4,70 mm

CAPACIDADE: 2 e 3 panos/toalhas conforme o modelo

ACESSÓRIOS: Corrediça telescópica de 400 mm zincada, já montada no aramado, ponteiras de silicone fixadas no produto e kit de parafusos para fixação no móvel. Na opção inox, a corrediça e o kit de fixação também são em aço inox.

APLICAÇÃO: Fixação lateral

EMBALAGEM: 15 unidades



DUAS HASTES

REF: 1107221 - cromado
L: 100 x A: 35 x P: 415 mm

REF: 1307221 - inox
L: 100 x A: 35 x P: 415 mm



TRÊS HASTES

REF: 1107222 - cromado
L: 100 x A: 35 x P: 415 mm

REF: 1307222 - inox
L: 100 x A: 35 x P: 415 mm

SUPERIOR

PORTA TOALHA



ESPESSURA DO ARAME: 6,00 mm

CAPACIDADE: 2 panos/toalhas

ACESSÓRIOS: Corrediça telescópica de 400 mm zincada com extração especial já montada no aramado, ponteiras de silicone fixadas no produto e kit de parafusos para fixação no móvel.

APLICAÇÃO: Fixação superior

EMBALAGEM: 8 unidades



DUAS HASTES

REF: 1107220 - cromado
L: 80 x A: 60 x P: 412 mm



GAVETA DESLIZANTE



ESPESSURA DO ARAME: Estrutura arame 4,70 mm e fundo arame 3,00 mm
ACESSÓRIOS: Corrediças telescópicas de 450 mm zincadas, acessórios para fixação na frente da gaveta e kit de parafusos para fixação no móvel. Na opção inox, as corrediças, os acessórios e o kit de fixação também são em aço inox.
APLICAÇÃO: Fixações laterais e frontal para porta

REF: 1107011 - cromado
 REF: 1307011 - inox
 L: 370 x A: 160 x P: 480 mm

REF: 1107015 - cromado
 REF: 1307015 - inox
 L: 770 x A: 160 x P: 480 mm

REF: 1107012 - cromado
 REF: 1307012 - inox
 L: 470 x A: 160 x P: 480 mm

REF: 1107016 - cromado
 REF: 1307016 - inox
 L: 870 x A: 160 x P: 480 mm

REF: 1107013 - cromado
 REF: 1307013 - inox
 L: 570 x A: 160 x P: 480 mm

REF: 1107017 - cromado
 REF: 1307017 - inox
 L: 970 x A: 160 x P: 480 mm

REF: 1107014 - cromado
 REF: 1307014 - inox
 L: 670 x A: 160 x P: 480 mm

REF: 1107018 - cromado
 REF: 1307018 - inox
 L: 1170 x A: 160 x P: 480 mm

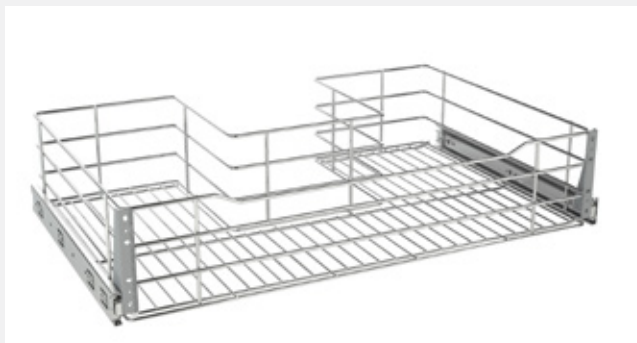

GAVETA DESLIZANTE PARA PIA COM SIFÃO



ESPESSURA DO ARAME: Estrutura arame 4,70 mm e fundo arame 3,00 mm
ACESSÓRIOS: Corrediças telescópicas de 450 mm zincadas, acessórios para fixação na frente da gaveta e kit de parafusos para fixação no móvel. Na opção inox, as corrediças, os acessórios e o kit de fixação também são em aço inox.
APLICAÇÃO: Fixações laterais e frontal para porta

REF: 1107082 - cromado
 REF: 1307082 - inox
 L: 770 x A: 160 x P: 480 mm

REF: 1107083 - cromado
 REF: 1307083 - inox
 L: 870 x A: 160 x P: 480 mm

REF: 1107084 - cromado
 REF: 1307084 - inox
 L: 970 x A: 160 x P: 480 mm



GAVETA PORTA LOUÇAS



ESPESSURA DO ARAME: Estrutura arame 4,70 mm e fundo arame 3,00 mm
CAPACIDADE: 15 pratos
ACESSÓRIOS: Corrediças telescópicas de 450 mm zincadas, acessórios para fixação na frente da gaveta, 1 bandeja em inox 430 e kit de parafusos para fixação no móvel. Na opção inox, as corrediças, os acessórios e o kit de fixação também são em aço inox.
APLICAÇÃO: Fixações laterais e frontal para porta

REF: 1107176 - cromado
 REF: 1307176 - inox
 L: 570 x A: 185 x P: 455 mm

REF: 1107177 - cromado
 REF: 1307177 - inox
 L: 670 x A: 185 x P: 455 mm

REF: 1107178 - cromado
 REF: 1307178 - inox
 L: 770 x A: 185 x P: 455 mm



GAVETA MULTIUSO



ESPESSURA DO ARAME: Estrutura arame 4,70 mm e fundo arame 3,00 mm
ACESSÓRIOS: Corrediças telescópicas de 450 mm zincadas e kit de parafusos para fixação no móvel. Na opção inox, as corrediças e o kit de fixação também são em aço inox.
APLICAÇÃO: Fixações laterais

REF: 1107250 - cromado
 REF: 1307250 - inox
 L: 370 x A: 125 x P: 450 mm

REF: 1107253 - cromado
 REF: 1307253 - inox
 L: 670 x A: 125 x P: 450 mm

REF: 1107251 - cromado
 REF: 1307251 - inox
 L: 470 x A: 125 x P: 450 mm

REF: 1107254 - cromado
 REF: 1307254 - inox
 L: 770 x A: 125 x P: 450 mm

REF: 1107252 - cromado
 REF: 1307252 - inox
 L: 570 x A: 125 x P: 450 mm

LINHA AÉREA



CONJUNTO SUPORTE 5/8"



ACESSÓRIOS: Contém 2 unidades de kit conectivo de fixação e 2 acabamentos para tubo
APLICAÇÃO: Fixação lateral

REF: 1107271 - *cromado*

REF: 1307271 - *inox*
 5/8" x 450 mm

REF: 1107061 - *cromado*

REF: 1307061 - *inox*
 5/8" x 500 mm

REF: 1107272 - *cromado*

REF: 1307272 - *inox*
 5/8" x 600 mm

REF: 1107062 - *cromado*

REF: 1307062 - *inox*
 5/8" x 750 mm

REF: 1107273 - *cromado*

REF: 1307273 - *inox*
 5/8" x 900 mm

REF: 1107063 - *cromado*

REF: 1307063 - *inox*
 5/8" x 1000 mm

REF: 1107274 - *cromado*

REF: 1307274 - *inox*
 5/8" x 1200 mm - com 3 kits conectivos



SUPORTE COM ACABAMENTO



ESPESSURA DO ARAME: 6,00 mm

ACESSÓRIOS: Contém acabamentos e kit de parafusos para fixação. Na opção inox, o kit de parafusos de fixação também é em aço inox.

APLICAÇÃO: Fixação lateral

EMBALAGEM: 5 unidades

REF: 1107265 - *cromado*

REF: 1307265 - *inox*
 L:300 x A: 40 x P: 40 mm

REF: 1107266 - *cromado*

REF: 1307266 - *inox*
 L:500 x A: 40 x P: 40 mm

REF: 1107267 - *cromado*

REF: 1307267 - *inox*
 L:700 x A: 40 x P: 40 mm

REF: 1107268 - *cromado*

REF: 1307268 - *inox*
 L:900 x A: 40 x P: 40 mm



GANCHO MULTIUSO SIMPLES



ESPESSURA DO ARAME: 4,70 mm

APLICAÇÃO: Uso em suporte

EMBALAGEM: 50 unidades

REF: 1107035 - *cromado*

REF: 1307035 - *inox*
 L:5 x A:60 x P:35 mm



GANCHO MULTIUSO SIMPLES COM PONTEIRA



ESPESSURA DO ARAME: 4,70 mm

ACESSÓRIOS: Contém ponteira de silicone fixada no produto

APLICAÇÃO: Uso em suporte

EMBALAGEM: 50 unidades

REF: 1107037 - *cromado*

REF: 1307037 - *inox*
 L:10 x A:60 x P:35 mm



GANCHO MULTIUSO DUPLO



ESPESSURA DO ARAME: 4,70 mm

APLICAÇÃO: Uso em suporte

EMBALAGEM: 20 unidades

REF: 1107039 - *cromado*

REF: 1307039 - *inox*
 L:65 x A: 75 x P: 40 mm



PORTA TEMPEROS 6 TUBETES



ESPESSURA DO ARAME: 4,70 mm
CAPACIDADE: 6 tubetes
ACESSÓRIOS: Contém 6 tubetes plásticos com tampa de alumínio e ponteiros de silicone fixadas no produto.
APLICAÇÃO: Uso em suporte ou em todas bancadas que suportem o tamanho do produto

REF: 1107046 - cromado
REF: 1307046 - inox
 L: 250 x A: 245 x P: 50 mm

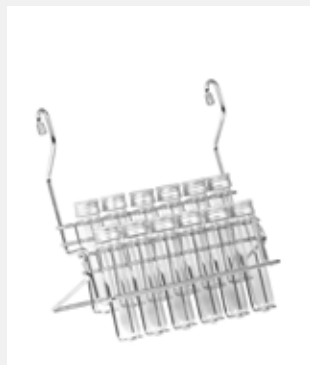

PORTA TEMPEROS 12 TUBETES



ESPESSURA DO ARAME: 4,70 mm
CAPACIDADE: 12 tubetes
ACESSÓRIOS: Contém 12 tubetes plásticos com tampa de alumínio e ponteiros de silicone fixadas no produto.
APLICAÇÃO: Uso em suporte ou em todas bancadas que suportem o tamanho do produto

REF: 1107047 - cromado
REF: 1307047 - inox
 L: 250 x A: 285 x P: 75 mm



PORTA CONDIMENTOS



ESPESSURA DO ARAME: Estrutura em arame 6,00 mm para a opção cromado e 4,76 mm para a opção em aço inox
ACESSÓRIOS: Contém ponteiros de silicone fixadas no produto.
APLICAÇÃO: Uso em suporte

REF: 1107003 - cromado
REF: 1307003 - inox
 L: 320 x A: 215 x P: 115 mm

REF: 1107004 - cromado
REF: 1307004 - inox
 L: 320 x A: 215 x P: 145 mm



PORTA CONDIMENTOS DUPLO



ESPESSURA DO ARAME: Estrutura em arame 6,00 mm para a opção cromado e 4,76 mm para a opção em aço inox
ACESSÓRIOS: Contém ponteiros de silicone fixadas no produto.
APLICAÇÃO: Uso em suporte

REF: 1107005 - cromado
REF: 1307005 - inox
 L: 320 x A: 415 x P: 145 mm



PORTA TALHERES



ESPESSURA DO ARAME: Estrutura em arame 6,00 mm para a opção cromado e 4,76 mm para a opção em aço inox
ACESSÓRIOS: Contém 1 bandeja em inox 430 e ponteiros de silicone fixadas no produto.
APLICAÇÃO: Uso em suporte

REF: 1107001 - cromado
REF: 1307001 - inox
 L: 100 x A: 370 x P: 120 mm



PORTA PRATOS



ESPESSURA DO ARAME: Estrutura em arame 6,00 mm para a opção cromado e 4,76 mm para a opção em aço inox
CAPACIDADE: 6 pratos e utensílios diversos
ACESSÓRIOS: Contém ponteiros de silicone fixadas no produto.
APLICAÇÃO: Uso em suporte

REF: 1107007 - cromado
REF: 1307007 - inox
 L: 320 x A: 415 x P: 175 mm



PORTA DETERGENTE



ESPESSURA DO ARAME: Estrutura em arame 6,00 mm para a opção cromado e 4,76 mm para a opção em aço inox
CAPACIDADE: 1 detergente e utensílios diversos
ACESSÓRIOS: Contém ponteiros de silicone fixadas no produto.
APLICAÇÃO: Uso em suporte

REF: 1107006 - cromado
REF: 1307006 - inox
 L: 320 x A: 340 x P: 145 mm



PORTA DETERGENTE COM BANDEJA



ESPESSURA DO ARAME: Estrutura em arame 4,70 mm e tela arame 3,00 mm
CAPACIDADE: 2 detergentes, 1 esponja e 1 sabão
ACESSÓRIOS: Contém 1 bandeja em inox 430 e ponteiros de silicone fixadas no produto.
APLICAÇÃO: Uso em suporte

REF: 1107231 - cromado
REF: 1307231 - inox
 L: 140 x A: 325 x P: 155 mm



LIXEIRA 2,5 L



ESPESSURA DO ARAME: Estrutura em arame 6,00 mm para a opção cromado e 4,76 mm para a opção em aço inox

CAPACIDADE: 1 lixeira plástica de 2,5L

ACESSÓRIOS: Contém ponteiros de silicone fixadas no produto.

APLICAÇÃO: Uso em suporte

REF: 1107081 - cromado

REF: 1307081 - inox

L: 160 x A: 350 x P: 165 mm



LIXEIRA 6,5 L



ESPESSURA DO ARAME: 4,70 mm

CAPACIDADE: 1 lixeira plástica de 6,5L

ACESSÓRIOS: Contém ponteiros de silicone fixadas no produto.

APLICAÇÃO: Uso em suporte

REF: 1107232 - cromado

REF: 1307232 - inox

L: 250 x A: 395 x P: 180 mm



PORTA ROLOS TRIPLO COM SERRILHA



ESPESSURA DO ARAME: Estrutura em arame 6,00 mm para a opção cromado e 4,76 mm para a opção em aço inox

CAPACIDADE: 3 rolos

ACESSÓRIOS: Contém serrilhas e ponteiros de silicone fixadas no produto

APLICAÇÃO: Uso em suporte

REF: 1107043 - cromado

REF: 1307043 - inox

L: 330 x A: 430 x P: 145 mm



PORTA ROLOS TRIPLO



ESPESSURA DO ARAME: Estrutura em arame 6,00 mm para a opção cromado e 4,76 mm para a opção em aço inox

CAPACIDADE: 3 rolos

ACESSÓRIOS: Contém ponteiros de silicone fixadas no produto

APLICAÇÃO: Uso em suporte

REF: 1107008 - cromado

REF: 1307008 - inox

L: 330 x A: 430 x P: 145 mm



PORTA PAPEL TOALHA



ESPESSURA DO ARAME: Estrutura em arame 6,00 mm para a opção cromado e 4,76 mm para a opção em aço inox

CAPACIDADE: 1 rolo

ACESSÓRIOS: Contém ponteiros de silicone fixadas no produto.

APLICAÇÃO: Uso em suporte

REF: 1107042 - cromado

REF: 1307042 - inox

L: 320 x A: 230 x P: 145 mm



PORTA ROLOS TRIPLO SLIM COM SERRILHA



ESPESSURA DO ARAME: 4,70 mm

CAPACIDADE: 3 rolos

ACESSÓRIOS: Contém serrilhas e ponteiros de silicone fixadas no produto

APLICAÇÃO: Uso em suporte

REF: 1107236 - cromado

REF: 1307236 - inox

L: 330 x A: 370 x P: 135 mm



PORTA ROLOS TRIPLO SLIM



ESPESSURA DO ARAME: 4,70 mm

CAPACIDADE: 3 rolos

ACESSÓRIOS: Contém ponteiros de silicone fixadas no produto

APLICAÇÃO: Uso em suporte

REF: 1107235 - cromado

REF: 1307235 - inox

L: 330 x A: 370 x P: 135 mm



PORTA ROLOS FIXO



ESPESSURA DO ARAME: 4,70 mm

CAPACIDADE: 3 rolos

ACESSÓRIOS: Contém kit de parafusos para fixação no móvel. Na opção inox, o kit de fixação também é em aço inox.

APLICAÇÃO: Fixação lateral

REF: 1107045 - cromado

REF: 1307045 - inox

L: 330 x A: 280 x P: 135 mm

CONJUNTO DE CESTOS



REF: 1107022 - cromado
Diâmetro: 630 mm



REF: 1107021 - cromado
Diâmetro: 470 mm

CONJUNTO DE CESTO GIRATÓRIO

ESPESSURA DO ARAME: Estrutura em arame 3,50 mm e fundos em arame 2,50 mm

ACESSÓRIOS: Eixo em tubo 7/8" com altura regulável de 650 a 750 mm, kit de suportes e parafusos para fixação no móvel.

APLICAÇÃO: Fixação na base inferior e superior do móvel



REF: 1107303 - cromado
Diâmetro inferior: 470 mm - superior: 350 mm



REF: 1107023 - cromado
Diâmetro: 350 mm



PORTA XÍCARAS



ESPESSURA DO ARAME: Estrutura em arame 4,00 mm e ganchos em arame 3,00 mm

CAPACIDADE: 12 xícaras

ACESSÓRIOS: Contém ponteiras de silicone fixadas no produto e kit de parafusos para fixação no móvel.

APLICAÇÃO: Fixação superior
EMBALAGEM: 10 unidades

REF: 1107119 - cromado
L: 110 x A: 40 x P: 315 mm



PORTA CONDIMENTOS LATERAL



ESPESSURA DO ARAME: 2,50 mm

ACESSÓRIOS: Contém kit de parafusos para fixação no móvel.

APLICAÇÃO: Fixação lateral

REF: 1107053 - cromado
L: 90 x A: 80 x P: 310 mm



SUPORTE DE PRATELEIRA



ESPESSURA DO ARAME: 4,70 mm

ESPESSURA DA CHAPA: 2,65 mm

ACESSÓRIOS: Contém kit de parafusos para fixação.

APLICAÇÃO: Fixação lateral

REF: 1107033 - cromado
L: 25 x A: 200 x P: 200 mm

REF: 1107031 - cromado
L: 25 x A: 200 x P: 300 mm



SUPORTE DE PRATELEIRA INVERSO



ESPESSURA DO ARAME: 4,70 mm

ESPESSURA DA CHAPA: 2,65 mm

ACESSÓRIOS: Contém kit de parafusos para fixação.

APLICAÇÃO: Fixação lateral

REF: 1107255 - cromado
L: 25 x A: 200 x P: 200 mm

REF: 1107256 - cromado
L: 25 x A: 200 x P: 300 mm



PORTA CONSERVAS LATERAL



ESPESSURA DO ARAME: 4,70 mm

ACESSÓRIOS: Corrediças telescópicas de 450 mm zincadas, já montadas no produto, fixadores para porta e kit de parafusos para fixação no móvel.

APLICAÇÃO: Fixação lateral

REF: 1107134 - cromado
L: 245 x A: 565 x P: 475 mm



TUBO DIVISOR



PAREDE DO TUBO: 0,90 mm

REF: 1107104 - cromado
2" x 1000 mm

REF: 1107110 - cromado
2" x 1500 mm

REF: 1107111 - cromado
2" x 2000 mm



ACABAMENTO PARA TUBO DIVISOR



ACESSÓRIOS: Conjunto com 2 acabamentos e kit de parafusos para fixação no móvel.

EMBALAGEM: 12 unidades

REF: 1107050 - cromado

dormitório



CALCEIROS

**CALCEIRO DESLIZANTE 12 HASTES**

ESPESSURA DO ARAME: Hastes em arame 4,70 mm
CAPACIDADE: 12 calças
ACESSÓRIOS: Corrediças telescópicas de 450 mm zincada.
APLICAÇÃO: Fixação lateral

REF: 1107153 - cromado
 L: 370 x A: 210 x P: 450 mm

**CALCEIRO HORIZONTAL**

ESPESSURA DO ARAME: 6,00 mm
CAPACIDADE: variável conforme modulação
ACESSÓRIOS: Corrediças telescópicas de 400 mm zincadas com fixadores superiores já montados e kit de parafusos para fixação no móvel.
APLICAÇÃO: Fixação superior

REF: 1107210 - cromado
 L: 415 x A: 70 x P: 410 mm

REF: 1107213 - cromado
 L: 715 x A: 70 x P: 410 mm

REF: 1107211 - cromado
 L: 515 x A: 70 x P: 410 mm

REF: 1107214 - cromado
 L: 815 x A: 70 x P: 410 mm

REF: 1107212 - cromado
 L: 615 x A: 70 x P: 410 mm

REF: 1107215 - cromado
 L: 915 x A: 70 x P: 410 mm

CABIDES

**CABIDE PARA CAMISA**

ESPESSURA DO ARAME: 6,00 mm
ACESSÓRIOS: Contém ponteiras plásticas fixadas no produto.
EMBALAGEM: 10 unidades

REF: 1107117 - cromado
 L: 400 x A: 117 x P: 6 mm

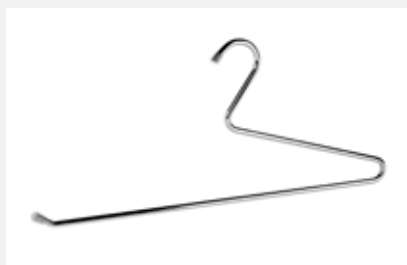
**CABIDE PARA CALÇA**

ESPESSURA DO ARAME: 6,00 mm
ACESSÓRIOS: Contém ponteiras plásticas fixadas no produto.
EMBALAGEM: 10 unidades

REF: 1107118 - cromado
 L: 400 x A: 160 x P: 6 mm

**CABIDE DE PAREDE**

ESPESSURA DO ARAME: 6,00 mm
ACESSÓRIOS: Contém ponteiras de silicone fixadas no produto, acabamentos plásticos e kit de parafusos para fixação no móvel.
APLICAÇÃO: Fixação lateral
EMBALAGEM: 10 unidades

REF: 1107116 - cromado
 L: 140 x A: 240 x P: 65 mm

**PORTA OBJETOS LATERAL**

ESPESSURA DO ARAME: 4,00 mm
ACESSÓRIOS: Contém kit de parafusos para fixação no móvel.
APLICAÇÃO: Fixação lateral

REF: 1107028 - cromado
 L: 85 x A: 80 x P: 300 mm

SAPATEIRAS



SAPATEIRA DESLIZANTE



ESPESSURA DO ARAME: 4,70 mm
ACESSÓRIOS: Corrediças telescópicas de 450 mm zincadas já montadas no produto, kit de parafusos para fixação no móvel e 4 distanciadores de 25 mm.
APLICAÇÃO: Fixação lateral

REF: 1107051 - cromado
 L: 310 x A: 630 x P: 460 mm



SAPATEIRA DESLIZANTE DUPLA



ESPESSURA DO ARAME: 4,70 mm
ACESSÓRIOS: Corrediças telescópicas de 450 mm zincadas já montadas no produto e kit de parafusos para fixação no móvel. Possui regulador de altura.
APLICAÇÃO: Fixação de base e superior

REF: 1107052 - cromado
 L: 510 x A: 640 à 800 x P: 460 mm

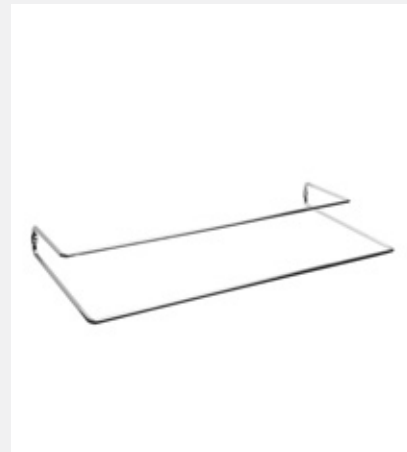

SAPATEIRA FIXA



ESPESSURA DO ARAME: 6,00 mm
ACESSÓRIOS: Contém kit de parafusos para fixação no móvel.

APLICAÇÃO: Fixação lateral
EMBALAGEM: 2 unidades

REF: 1107048 - cromado
 L: 220 x A: 50 x P: 460 mm

PORTA CINTOS E GRAVATAS

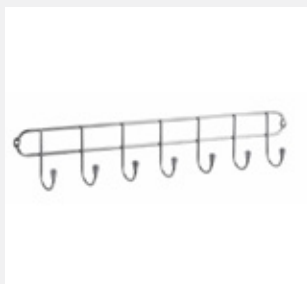

PORTA CINTOS



ESPESSURA DO ARAME: Estrutura arame 4,00 mm e ganchos em arame 3,00 mm

CAPACIDADE: 7 ganchos
ACESSÓRIOS: Contém ponteiras de silicone fixadas no produto e kit de parafusos para fixação no móvel.

APLICAÇÃO: Fixação lateral
EMBALAGEM: 10 unidades

REF: 1107024 - cromado
 L: 360 x A: 62 x P: 35 mm

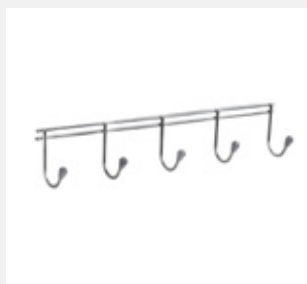

PORTA CINTOS LIGHT



ESPESSURA DO ARAME: 2,50 mm
CAPACIDADE: 5 ganchos
ACESSÓRIOS: Contém ponteiras de silicone fixadas no produto e kit de parafusos para fixação no móvel. Na opção inox o kit de fixação também é em aço inox.

APLICAÇÃO: Fixação lateral
EMBALAGEM: 10 unidades

REF: 1107229 - cromado
REF: 1307229 - inox
 L: 270 x A: 50 x P: 35 mm



PORTA CINTOS DUPLO



ESPESSURA DO ARAME: Estrutura em arame 4,00 mm e ganchos em arame 2,50 mm

CAPACIDADE: 6 ganchos
ACESSÓRIOS: Contém kit de parafusos para fixação no móvel.

APLICAÇÃO: Fixação lateral
EMBALAGEM: 10 unidades

REF: 1107230 - cromado
 L: 300 x A: 55 x P: 35 mm

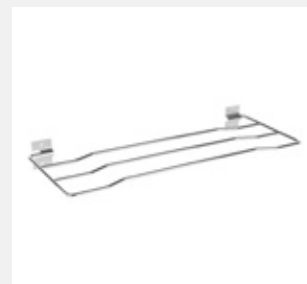

PORTA GRAVATAS



ESPESSURA DO ARAME: 6,00 mm
ACESSÓRIOS: Contém kit de parafusos e chapas para fixação no móvel.

APLICAÇÃO: Fixação lateral
EMBALAGEM: 10 unidades

REF: 1107041 - cromado
 L: 140 x A: 45 x P: 380 mm

lavanderia



PORTA VASSOURAS

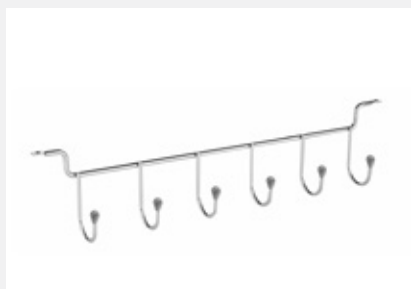

PORTA VASSOURAS SUPERIOR



ESPESSURA DO ARAME: 4,00 mm

CAPACIDADE: 6 ganchos

ACESSÓRIOS: Contém ponteiras de silicone fixadas no produto e kit de parafusos para fixação no móvel.

APLICAÇÃO: Fixação superior

EMBALAGEM: 10 unidades

REF: 1107066 - cromado
L: 330 x A: 60 x P: 40 mm



PORTA VASSOURAS



ESPESSURA DO ARAME: 4,00 mm

CAPACIDADE: 3 ganchos

ACESSÓRIOS: Contém ponteiras de silicone fixadas no produto e kit de parafusos para fixação no móvel. Na opção inox o kit de fixação também é em aço inox.

APLICAÇÃO: Fixação lateral

EMBALAGEM: 30 unidades

REF: 1107040 - cromado
REF: 1307040 - inox
L: 205 x A: 35 x P: 40 mm



PORTA FERRO DE PASSAR



ESPESSURA DO ARAME: 4,70 mm

ACESSÓRIOS: Contém kit de parafusos para fixação no móvel.

APLICAÇÃO: Fixação lateral

REF: 1107115 - cromado
L: 130 x A: 210 x P: 50 mm

TULHAS



TULHA DESLIZANTE



ESPESSURA DO ARAME: Estrutura arame 4,00 mm e fundo em arame 3,00 mm
ACESSÓRIOS: Corrediças telescópicas de 450 mm zincadas com fixadores para base já montados no aramado e kit de parafusos para fixação no móvel.
APLICAÇÃO: Fixação de base e frontal para porta

REF: 1107025 - cromado
 L: 250 x A: 420 x P: 465 mm

REF: 1107027 - cromado
 L: 450 x A: 420 x P: 465 mm

REF: 1107026 - cromado
 L: 350 x A: 420 x P: 465 mm

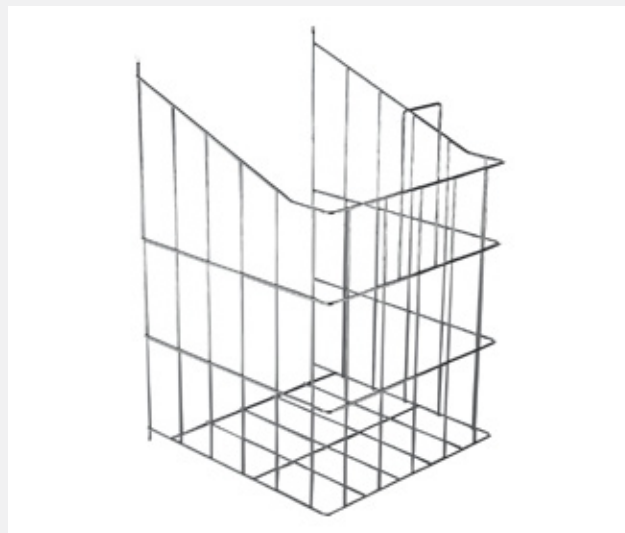

TULHA BASCULANTE



ESPESSURA DO ARAME: 3,00 mm
ACESSÓRIOS: Contém kit de parafusos para fixação no móvel.
APLICAÇÃO: Fixação em porta
EMBALAGEM: 2 unidades

REF: 1107067 - cromado
 L: 250 x A: 405 x P: 255 mm

REF: 1107068 - cromado
 L: 350 x A: 405 x P: 255 mm



TULHA DESLIZANTE LIGHT



ESPESSURA DO ARAME: Estrutura arame 4,00 mm e fundo em arame 3,00 mm
ACESSÓRIOS: Corrediças telescópicas de 450 mm zincadas, kit para fixação na base ou lateral e parafusos para fixação na porta. Na opção inox, as corrediças, o kit de fixação e os parafusos também são em aço inox.
APLICAÇÃO: Fixação de base ou lateral e frontal para porta

REF: 1107244 - cromado
REF: 1307244 - inox
 L: 250 x A: 455 x P: 455 mm

REF: 1107246 - cromado
REF: 1307246 - inox
 L: 450 x A: 455 x P: 455 mm

REF: 1107245 - cromado
REF: 1307245 - inox
 L: 350 x A: 455 x P: 455 mm



PORTA DUTO ASPIRADOR DE PÓ



ESPESSURA DO ARAME: Estrutura em arame 6,00 mm e cestos em 4,70 mm
ACESSÓRIOS: Contém kit de parafusos para fixação no móvel.
APLICAÇÃO: Fixação lateral

REF: 1107114 - cromado
 L: 110 x A: 710 x P: 415 mm

diversos



PORTA TAÇAS

PORTA TAÇAS
RETO

ESPESSURA DO ARAME: 4,70 mm
ACESSÓRIOS: Contém kit de parafusos para fixação no móvel. Na opção inox, o kit de fixação também é em aço inox.
APLICAÇÃO: Fixação superior
EMBALAGEM: 12 unidades

REF: 1107140 - cromado
REF: 1307140 - inox
 L: 280 x A: 35 x P: 90 mm

REF: 1107141 - cromado
REF: 1307141 - inox
 L: 360 x A: 35 x P: 90 mm

REF: 1107142 - cromado
REF: 1307142 - inox
 L: 420 x A: 35 x P: 90 mm

PORTA TAÇAS
CURVO

ESPESSURA DO ARAME: 4,70 mm
ACESSÓRIOS: Contém kit de parafusos para fixação no móvel. Na opção inox, o kit de fixação também é em aço inox.
APLICAÇÃO: Fixação superior
EMBALAGEM: 12 unidades

REF: 1107143 - cromado
REF: 1307143 - inox
 L: 280 x A: 35 x P: 90 mm

REF: 1107144 - cromado
REF: 1307144 - inox
 L: 360 x A: 35 x P: 90 mm

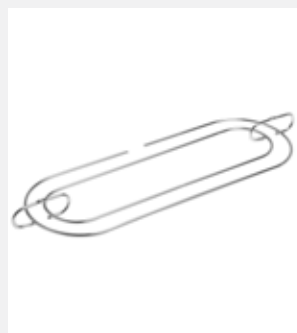
PORTA TAÇAS
OVAL

ESPESSURA DO ARAME: 4,70 mm
ACESSÓRIOS: Contém kit de parafusos para fixação no móvel.
APLICAÇÃO: Fixação superior
EMBALAGEM: 6 unidades

REF: 1107146 - cromado
 L: 510 x A: 35 x P: 150 mm

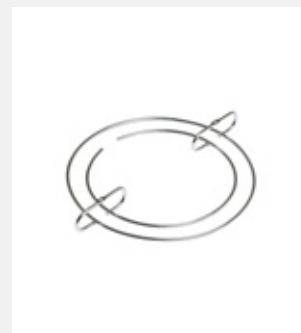
PORTA TAÇAS
REDONDO

ESPESSURA DO ARAME: 4,70 mm
ACESSÓRIOS: Contém kit de parafusos para fixação no móvel.
APLICAÇÃO: Fixação superior
EMBALAGEM: 6 unidades

REF: 1107145 - cromado
 L: 315 x A: 35 x P: 255 mm



PORTA ESPETO



ESPESSURA DO ARAME: Estrutura em arame 4,00 mm e ganchos em arame 3,00 mm

CAPACIDADE: 12 ganchos

ACESSÓRIOS: Contém kit de parafusos para fixação no móvel.

APLICAÇÃO: Fixação lateral

EMBALAGEM: 6 unidades

REF: 1107113 - cromado

L: 360 x A: 60 x P: 110 mm

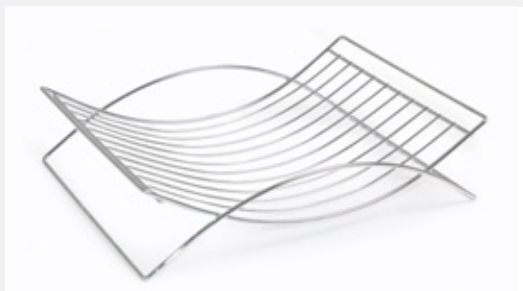

FRUTEIRA



ESPESSURA DO ARAME: Estrutura em arame 4,00 mm e grade em arame 2,50 mm

APLICAÇÃO: Todas bancadas que suportem o tamanho do produto

REF: 1107180 - cromado

L: 325 x A: 83 x P: 240 mm

dicas de limpeza e conservação

Limpar periodicamente com pano macio umedecido e sabão neutro, removendo qualquer gordura ou sujeira. Após utilizar pano seco.

Não utilizar produtos abrasivos como esponjas ásperas ou produtos químicos na limpeza das peças.

Para uma maior proteção, recomendamos utilizar cera a base de silicone, uma vez por mês.

IMPORTANTE: Em regiões litorâneas os produtos com acabamento cromado podem sofrer oxidação prematura, ocasionada pela exposição a maresia. Neste caso recomendamos que a limpeza seja feita semanalmente.

garantias

Prazos de garantia do acabamento dos aramados:

3 ANOS – Para aramados produzidos em aço carbono com acabamentos cromados e pintados. Exceto para regiões de maresia, neste caso o prazo passa a ser 1 ano.

10 ANOS – Para aramados fabricados em aço inox 304.

IMPORTANTE: Corrediças telescópicas e acessórios que acompanham os aramados não são incluídas nos prazos de garantia da GTB Armados. A empresa não se responsabiliza por danos ocasionados por uso incorreto ou inapropriado do produto, a não limpeza ou limpeza inadequada com produtos corrosivos ou abrasivos, quedas e armazenagem de forma incorreta, enchentes, chuvas, incêndios e qualquer outro fenômeno natural que venha a prejudicar o produto. Maiores informações e dúvidas contatar sac@gtbmetalurgica.com.br

As imagens deste catálogo são meramente ilustrativas.

As dimensões descritas referem-se ao tamanho total dos produtos, montados com ferragens, e estão representadas em L (largura) x A (altura) x P (profundidade).

Para maiores informações sobre composição dos produtos e instruções de montagem/instalação acesse nosso site www.gtbmetalurgica.com.br

A GTB Aramados reserva o direito de alterar matéria-prima, design e dimensões dos produtos sem aviso prévio.





www.gtbmetalurgica.com.br

GTB Metalúrgica Ltda.

Rua Manoel Stefenon, 501
Bairro Tamandaré | Garibaldi - RS | Brasil
CEP: 95720-000

Fone 📞: +55 54 3464.7107

E-mail: gtb@gtbmetalurgica.com.br

  /gtbaramados